



Ministeriet for Fødevarer,  
Landbrug og Fiskeri  
Landbrugsstyrelsen

# Vejledning om økologisk jordbrugsproduktion

Februar 2023



Vejledning om økologisk jordbrugsproduktion,  
Januar 2023

Denne vejledning er udarbejdet af  
Landbrugsstyrelsen i 2023

Foto: Bjørg Dalheim  
© Landbrugsstyrelsen

Ministeriet for Fødevarer, Landbrug og Fiskeri  
Landbrugsstyrelsen  
Nyropsgade 30  
1780 København V  
Tlf.: 33 95 80 00  
E-mail: [mail@lbst.dk](mailto:mail@lbst.dk)  
[www.lbst.dk](http://www.lbst.dk)

ISBN 978-87-7120-219-9

# Indhold

<b>Velkommen</b> .....	<b>12</b>
Er vejledningen relevant for dig? .....	12
Hvad kan du læse om i vejledningen? .....	12
Godt at vide, inden du går i gang med at læse .....	13
Lovgrundlag .....	13
Husk også den generelle lovgivning .....	14
Administrationen af det økologiske regelsæt er delt mellem følgende:.....	14
<b>1. Sådan bliver du økolog</b> .....	<b>17</b>
1.1 Ansøgning om økologicertificering .....	17
1.2 Omlægning af din bedrift og certificeringskontrol .....	18
<b>2. Generelt om omlægning til økologisk jordbrugsproduktion</b> .....	<b>20</b>
2.1 Ændring af et omlægningsdato .....	22
2.2 Definition af bedrift og produktionsenhed .....	22
2.2.1 Tæt samarbejde mellem økologiske og ikke-økologiske producenter, eller flere produktionsenheder drevet af samme erhvervsdrivende .....	22
2.3 Dele af bedriften, som du ikke behøver at omlægge .....	23
2.4 Samtidig omlægning .....	24
2.5 Regler for skove samt levende hegn og vildtremisser .....	24
2.6 Juletræer og pyntegrønt.....	25
2.7 Omlægning af jordløse bedrifter .....	25
<b>3. Indberetning af din produktion</b> .....	<b>27</b>
3.1 Den årlige indberetning.....	27
3.2 Indberetning af væsentlige ændringer på bedriften .....	28
3.2.1 Ændringer vedrørende arealer.....	28
3.2.2 Ændringer vedrørende husdyr .....	29
3.3 Du modtager et årligt økologicertifikat .....	29
<b>4. Samtidig drift af en økologisk og en ikke-økologisk produktionsenhed</b> .....	<b>30</b>
4.1 Betingelser for samtidig drift .....	30
4.1.1 Planteavl .....	31
4.1.2 Husdyr .....	31
4.2 Eksempler på opbevaring af ikke-økologiske produkter på din økologiske bedrift.....	32
<b>5. Overtager eller overdrager du arealer eller en hel bedrift (producentskifte)</b> .....	<b>34</b>
5.1 Indberetning og underretning om producentskifte.....	34
5.1.1 Indberetning.....	34
5.1.1.1 I Fællesskemaets åbningsperiode .....	34
5.1.1.2 Udenfor Fællesskemaets åbningsperiode - Underretning og indberetning .....	35
5.1.2 Underretning .....	35
5.2 Producentskifte til ny økolog .....	36
5.3 Flytning af certificering ved oprettelse/ophør af CVR-nummer .....	36
<b>6. Leje og udlejning af bygninger</b> .....	<b>37</b>

6.1	Udlejning/udlån af mindre jordstykker til havebrug .....	37
<b>7.</b>	<b>Rengøring</b> .....	<b>39</b>
7.1	Opbevaring af rengøringsmidler mv.....	40
<b>8.</b>	<b>Regnskab og dokumentation over bedriftens aktiviteter</b> .....	<b>41</b>
8.1	Sporbarhedskontrol .....	42
8.2	Massebalancekontrol.....	42
8.3	Salg af egne produkter til den endelige forbruger (stalddørssalg) .....	43
8.4	Har du samtidig drift?.....	43
<b>9.</b>	<b>Kontrol af økologiske bedrifter</b> .....	<b>44</b>
<b>10.</b>	<b>Overtrædelse af økologireglerne</b> .....	<b>45</b>
10.1	Vil du klage over en afgørelse? .....	46
<b>11.</b>	<b>Ophør som økolog</b> .....	<b>47</b>
11.1	Konkurs.....	47
11.2	Dødsbo .....	48
<b>12.</b>	<b>Adskillelse og skel</b> .....	<b>50</b>
12.1	Skel.....	50
12.2	Rengøring .....	51
12.3	Opbevaring af de høstede afgrøder .....	51
12.3.1	Tidsmæssig adskillelse .....	52
12.3.2	Fysisk adskillelse .....	52
12.3.3	Sporbarhed og massebalanceregnskab .....	52
12.4	Sammenblanding af produkter med forskellig status .....	52
<b>13.</b>	<b>Du må ikke have samme afgrøder eller sorter både som økologisk og ikke-økologisk (parallelavl)</b> .....	<b>54</b>
13.1	Hvornår er der parallelavl?.....	54
13.2	Hvornår er parallelavl tilladt? .....	56
13.2.1	Ved flerårige afgrøder, som kræver en produktionsperiode på mindst 36 måneder, for eksempel frugttræer, bærbuske, vin og humle.....	56
13.2.2	Ved landbrugsforskning .....	57
13.2.3	Ved fremavl.....	57
<b>14.</b>	<b>Omlægning af arealer til økologi</b> .....	<b>58</b>
14.1	Omlægningsperiodens længde.....	60
14.2	Forlænget omlægningsperiode .....	62
<b>15.</b>	<b>Anerkendelse af omlægningsperiode med tilbagevirkende kraft (AOTK) og græsningsret hos ikke-økolog</b> .....	<b>63</b>
15.1	Anerkendelse af omlægningsperiode med tilbagevirkende kraft (AOTK) .....	63
15.2	Arealer i et officielt Landdistriktsprogram .....	65
15.2.1	Ansøgningens indhold .....	65
15.3	Naturområde eller landbrugsarealer, der nu anvendes som et produktionsareal.....	65
15.3.1	Ansøgningens indhold .....	66
15.3.2	Behandling af ansøgningen .....	67
15.4	Lejet græsningsret .....	68
15.4.1	AOTK for areal med lejet græsningsret hos ikke-økolog .....	68
<b>16.</b>	<b>Planteforneringsmateriale og OrganicXseeds</b> .....	<b>70</b>

16.1	Anvendelse af økologisk planteformeringsmateriale.....	70
16.2	Når økologisk planteformeringsmateriale ikke er tilgængeligt.....	71
16.3	Anmodning om særlig tilladelse til at anvende ikke-økologisk planteformeringsmateriale.....	71
16.3.1	Særligt om forbuddet mod etårige frøplanter.....	72
16.4	Typer af planteformeringsmateriale, der er muligt at anvende i økologisk produktion.....	73
16.4.1	Økologiske sorter, der er udviklet og forædlet til økologisk produktion.....	73
16.4.2	Økologiske sorter, der er egnet til økologisk produktion.....	74
16.4.3	Økologisk heterogent planteformeringsmateriale.....	74
16.4.3.1	Hvis du ønsker at producere økologisk heterogent materiale.....	74
16.5	Sorter, der er udviklet til ikke-økologisk jordbrugsproduktion.....	74
16.5.1	Særligt - for visse afgrøder og frøblandinger.....	74
16.5.2	Kartofler.....	75
16.5.3	Planter i levende hegn, vildtremitter og skov.....	75
16.5.4	Juletræer og pyntegrønt.....	76
16.5.5	Afgrøder til grøngødning, efterafgrøder mv., som ikke høstes.....	76
16.5.6	Økologiske frøblandinger.....	76
16.5.7	Landracer og bevaringssorter.....	76
16.5.8	Bestilling af økologisk planteformeringsmateriale for træer, bær og buske mv. i rimelig tid.....	77
16.5.8.1	Jordbær.....	77
16.5.8.2	Frugttræer.....	77
16.5.8.3	Bær og buske.....	77
16.5.9	Certificerede frø.....	77
16.5.9.1	Lukkede systemer.....	78
16.6	OrganicXseeds.....	78
16.6.1	Klassifikationer i OrganicXseeds.....	79
16.6.1.1	Kategori 1/nationalt annex.....	79
16.6.1.2	Individuel tilladelse/kategori 2.....	80
16.6.1.3	Til bekræftelse/kategori 3.....	80
16.6.1.4	Dispensation ikke muligt.....	80
16.6.2	Ansøgning om individuel tilladelse, hvor der er alternativer i databasen.....	81
16.6.2.1	Ansøgnings- og anvendelsestidspunkt.....	81
16.7	Virkemidler for øget udbud af økologisk planteformeringsmateriale.....	82
16.7.1	Specialistgrupper.....	82
16.7.2	Ækvivalenslister.....	82
16.7.3	Landbrugsstyrelsens varslingsliste.....	82
16.8	Opformering af materiale tilplanteformeringsmateriale.....	83
16.8.1	Fremavl – produktion af certificeret frø og formeringsmateriale.....	83
16.8.1.1	Kasseret fremavl.....	83
16.8.2	Hjemmeproduceret opformeringsmateriale.....	84
16.9	Dokumentation.....	84
16.9.1	Dokumentation for bestilling af ikke-økologisk planteformeringsmateriale.....	84
16.9.2	Dokumentation for anvendt planteformeringsmateriale.....	85
<b>17.</b>	<b>Regler for sædskifte og gødning.....</b>	<b>86</b>
17.1	Flerårigt sædskifte og økologisk gødning skal prioriteres.....	87
17.1.1	Bælgafgrøder i sædskiftet.....	88
17.1.2	Kulstoflagrende afgrøder i sædskiftet.....	89
17.1.3	Indberetning i fællesskemaet.....	90
17.2	Tilladt mængde kvælstof og fosfor i organisk gødning.....	91
17.3	Brug af ikke-økologisk gødning fra bilag 2.....	93
17.3.1	Erklæring ved behov for ikke-økologisk gødning.....	94
17.3.2	Brug af produkter fra bilag 2 samt dokumentation.....	97
17.4	Afsætning af overskydende økologisk gødning fra egen bedrift til en anden økolog.....	99
17.5	Brug af ikke-økologisk husdyrgødning fra din egen bedrift.....	99

17.6	Gødskning med afgasset biomasse fra biogasanlæg .....	99
17.6.1	Gødskning med ikke-økologisk afgasset biomasse .....	100
17.6.1.1	Hvad skal leverandører af ikke-økologisk afgasset biomasse være særligt opmærksomme på? .....	101
17.6.2	"Erklæringen" og anvendelse af afgasset biomasse på økologiske bedrifter .....	102
17.7	Gødning fra jordløse husdyrbrug er ikke tilladt .....	102
<b>18.</b>	<b>Beskyttelse mod ukrudt, plantesygdomme og skadedyr .....</b>	<b>103</b>
18.1	Forebyg før du behandler .....	103
18.2	Ved akut fare for afgrøden kan du undtagelsesvist anvende udvalgte bekæmpelsesmidler .....	104
18.3	Anvendelse af plantebeskyttelsesmidler uden for dyrkningsarealerne .....	106
18.4	Hvis din bedrift utilsigtet bliver ramt af ikke-tilladte midler (sprøjteskade) .....	106
18.5	Hvis du bliver pålagt at foretage bekæmpelse med ikke-tilladte midler .....	107
<b>19.</b>	<b>Væksthus-, potte-, spire-, og svampeproduktion .....</b>	<b>108</b>
19.1.1	Produktioner, der ikke er omfattet af reglerne om omlægningsperiode .....	109
19.1.2	Overgangsperiode for afgrænsede bede .....	110
19.1.3	Adskillelse mellem økologisk og ikke-økologisk væksthushproduktion .....	110
19.2.1	Grøngødning i væksthush .....	111
19.2.2	Voksemedier til økologisk produktion .....	111
19.2.3	Inerte medier til økologisk produktion .....	112
19.4.1	Spirer .....	113
19.4.2	Anden produktion af spirede frø .....	113
19.4.3	Julesalat og vandplanter .....	113
19.5	Svampeproduktion .....	114
19.5.1	Voksemedie og gødning til svampeproduktion .....	114
19.5.2	Brug af anden ikke-økologisk gødning fra bilag 2 til svampeproduktion .....	114
19.5.3	Produktion af svampe i forbindelse med landjord og på træer .....	115
19.5.4	Produktion og anvendelse af planteformeringsmateriale herunder svampemycelium .....	115
<b>20.</b>	<b>Dokumentation for planteavl .....</b>	<b>116</b>
20.1	Bilag på ind- og udgående produkter .....	116
20.1.1	Bilag ved køb af planteformeringsmateriale .....	117
20.1.2	Bilag ved køb af husdyrgødning .....	118
20.1.3	Bilag på ikke-økologiske gødningsprodukter og jordforbedringsmidler .....	119
20.1.4	Anvendelse af ikke-økologisk afgasset biomasse .....	119
20.1.5	Bilag ved køb af voksemedier .....	120
20.2	Logbog for planteavl .....	120
20.2.1	Gødningsforbrug .....	121
20.2.2	Brug af plantebeskyttelsesmidler .....	121
20.2.3	Høst af afgrøder .....	122
20.3	Logbog for rengøring .....	122
<b>21.</b>	<b>Lønarbejde – når andre foretager en del af din produktion .....</b>	<b>123</b>
21.1	Lønproduktion hos ikke-økolog – generelle krav .....	123
21.1.1	Indberetning af lønproduktion .....	123
21.1.2	Tørring og rensning hos ikke-økolog .....	123
<b>22.</b>	<b>Indsamling af vilde planter .....</b>	<b>125</b>
22.1	Ikke-tilladte gødnings- og plantebeskyttelsesprodukter .....	125
22.2	Indberetning af indsamlingsområdet og dokumentation .....	126
<b>23.</b>	<b>Generelt om økologisk husdyrhold .....</b>	<b>129</b>
23.1	Omlægning af husdyrhold til økologisk produktion .....	129
23.2	Omlægningsperioden for et husdyr .....	130

23.3	Samtidig omlægning .....	132
23.3.1	Køb af dyr i den samtidige omlægningsperiode .....	133
23.4	Du må ikke have parallelavl .....	134
23.5	Husdyrhold til eget brug .....	134
23.6	Selskabsdyr .....	135
23.7	Dokumentation ved indsættelse af dyr .....	135
23.8	Identifikation af dyr .....	136
23.9	Logbog for husdyrproduktion .....	136
23.10	Besætningsliste .....	138
23.11	Genomlægning af dyr .....	139
<b>24.</b>	<b>OrganicXlivestock.dk – indsættelse af ikke-økologiske dyr .....</b>	<b>140</b>
24.1	Om OrganicXlivestock.dk .....	140
24.2	Ansøgning om indsættelse af ikke-økologiske dyr .....	141
24.3	Fornyelse eller varig ændring af besætningen (pattedyr) .....	141
24.4	Betydelig udvidelse af besætningen, udskiftning af race eller ændring af produktion .....	143
24.5	Førstegangsetablering og omlægning af en ny besætning .....	143
24.6	Indsættelse af ikke-økologiske handyr .....	144
24.7	Indsættelse af ikke-økologiske hundyr af en bevaringsværdig race .....	144
24.8	Genetablering af en besætning .....	145
24.9	Dokumentationskrav ved indsættelse af ikke-økologiske dyr .....	145
24.10	Flytning/genindsættelse af økologiske dyr .....	146
<b>25.</b>	<b>Arealer til afgræsning .....</b>	<b>147</b>
25.1	Afgræsning af omlægningsarealer .....	147
25.2	Drivgange .....	148
25.3	Afgræsning med ikke-økologiske dyr .....	148
25.3.1	Krav til bedrifter de ikke-økologiske dyr kommer fra .....	149
25.4	Leje eller udlejning af græsningsret .....	150
25.4.1	Leje af græsningsret på en økologisk bedrift .....	150
25.4.2	Leje af græsningsret på en ikke-økologisk bedrift .....	150
25.5	Samgræsning på statslige eller kommunale fællesarealer .....	150
<b>26.</b>	<b>Økologisk kvæghold .....</b>	<b>152</b>
26.1	Fodring af økologisk kvæg .....	152
26.1.1	Tildeling af grovfoder til økologisk kvæg .....	154
26.1.2	Brug af omlægningsfoder og hjemmeproducerede afgrøder fra første års omlægningsarealer .....	154
26.1.3	Mælkefodring til kalve .....	155
26.1.4	Du skal kunne dokumentere, at du fodrer efter økologireglerne .....	155
26.1.5	Foderblandinger til kvæg .....	155
26.1.6	Fodermidler af mineralsk oprindelse og fodertilsætningsstoffer .....	156
26.1.6.1	Fodertilsætningsstoffer i vand .....	157
26.1.7	Tilladte ikke-økologiske fodermidler til kvæg .....	157
26.1.8	Forbud mod GMO .....	157
26.2	Opdrætsmetoder og staldforhold .....	158
26.2.1	Arealkrav for kvæg .....	159
26.2.2	Lejeareal, inventar og strøelse .....	161
26.2.3	Bindestalde på små bedrifter .....	162
26.3	Afgræsning og udeforhold .....	163
26.3.1	Græsningsperioden fra 15. april til 1. november .....	163
26.3.1.1	Krav om adgang til afgræsning, når forholdene tillader det i græsningsperioden .....	164
26.3.2	Vinterperioden fra 1. december til 1. marts og vinterlignende vejr .....	165
26.3.3	Tyre over et år .....	167
26.4	Rengøring og skadedyrsbekæmpelse .....	167

26.5	Udlicitering af pasningsansvar (f.eks. kviehotel) .....	168
<b>27.</b>	<b>Økologisk svinehold.....</b>	<b>170</b>
27.1	Fodring af økologiske grise .....	170
27.1.1	Tildeling af grovfoder til økologiske grise .....	172
27.1.2	Du skal kunne dokumentere, at du fodrer efter økologireglerne .....	172
27.1.3	Mælkefodring .....	172
27.1.4	Foderblandinger.....	173
27.1.5	Brug af omlægningsfoder og hjemmeproducerede afgrøder fra første års omlægningsmarker.....	173
27.1.6	Brug af ikke-økologisk foder og fodermidler.....	174
27.1.7	Fodertilsætningsstoffer i foder og vand.....	175
27.1.8	Forbud mod GMO .....	175
27.2	Opdrætsmetoder og staldforhold .....	176
27.2.1	Arealkrav.....	177
27.2.2	Opmåling af stalde .....	178
27.2.3	Lejeareal og strøelse .....	179
27.3	Udeforhold .....	179
27.3.1	Løbegårde .....	180
27.3.2	Grise på marker, hele året .....	182
27.3.3	Græsningsperioden .....	183
27.3.4	Vinterperioden .....	184
27.4	Rengøring og skadedyrsbekæmpelse .....	185
<b>28.</b>	<b>Økologisk fjerkræ .....</b>	<b>186</b>
28.1	Fodring af økologisk fjerkræ .....	186
28.1.1	Brug af omlægningsfoder og hjemmeproducerede afgrøder fra første års omlægningsmarker.....	187
28.1.2	Brug af ikke-økologiske fodermidler.....	188
28.1.3	Tildeling af grovfoder til økologisk fjerkræ.....	189
28.1.4	Du skal kunne dokumentere, at du fodrer efter økologireglerne .....	189
28.1.5	Fodermidler af mineralsk oprindelse og fodertilsætningsstoffer .....	190
28.1.5.1	Fodertilsætningsstoffer i vand.....	190
28.1.6	Forbud mod GMO .....	191
28.2	Velfærd i fjerkræbesætninger .....	191
28.2.1	Velfærdsvurderingssystem for æglæggere og hønniker .....	192
28.2.2	Vurdering af fjerpilningsgrad .....	192
28.3	Staldforhold.....	194
28.3.1.1	Overgangsordning for krav vedrørende etager og gødningshåndteringssystem .....	195
28.3.2	Arealkrav indendørs.....	195
28.3.2.1	Overgangsordning for indendørs arealkrav til hønniker til centralopdræt eller til ægproduktion .....	196
28.3.3	Veranda og anden udendørs tagbelagt bygningsdel (AUB).....	196
28.3.4	Flokstørrelse .....	197
28.3.5	Foder og vand.....	197
28.3.6	Siddepinde og hævede platforme .....	198
28.3.6.1	Overgangsordning for siddepinde og hævede platforme .....	198
28.3.7	Lysforhold .....	198
28.3.8	Brug af eltråde ved klumpning .....	199
28.3.9	Udgangshuller.....	199
28.3.9.1	Overgangsordning vedrørende udgangshuller til veranda/AUB .....	201
28.3.10	Opmåling af stalde .....	201
28.3.11	Skillevæg og adskillelse i stalden .....	202
28.3.11.1	Overgangsordning for faste skillevægge til slagtefjerkræ .....	202
28.4	Rengøring af stalde i forbindelse med holdskifte .....	202
28.5	Adgang til udeareal.....	203
28.5.1	Udearealets udformning .....	204



28.5.1.1	Overgangsordning vedr. arealkrav til udearealer til hønniker til centralopdræt .....	205
28.5.2	Vand på udearealet .....	205
28.5.3	Krav til beplantning for udearealer og tomgangsperiode .....	205
28.5.4	Krav til udeareal ved mobile huse.....	207
28.6	Slagtealder for fjerkræ .....	207
<b>29.</b>	<b>Økologisk fåre- og gedehold .....</b>	<b>209</b>
29.1	Fodring af økologiske får og geder .....	209
29.1.1	Tildeling af grovfoder til økologiske får og geder .....	211
29.1.2	Brug af omlægningsfoder og hjemmeproducerede afgrøder fra første års omlægningsmarker.....	211
29.1.3	Mælkefodring .....	212
29.1.4	Du skal kunne dokumentere, at du fodrer efter økologireglerne .....	212
29.1.5	Foderblandinger.....	212
29.1.6	Fodermidler af mineralsk oprindelse og fodertilsætningsstoffer.....	213
29.1.6.1	Fodertilsætningsstoffer i vand.....	214
29.1.7	Tilladte ikke-økologiske fodermidler til får og geder.....	214
29.1.8	Forbud mod GMO .....	214
29.2	Opdrætsmetoder og staldforhold .....	215
29.2.1	Arealkrav for får og geder .....	216
29.2.2	Lejeareal, inventar og strøelse.....	217
29.2.3	Rengøring og skadedyrsbekæmpelse .....	217
29.3	Afgræsning og udeforhold.....	218
29.3.1	Græsningsperioden fra 15. april til 1. november .....	218
29.3.2	Vinterperioden fra 1. december til 1. marts og vinterlignende vejr .....	220
29.4	Udlisering af pasningsansvar .....	221
<b>30.</b>	<b>Økologisk hestehold .....</b>	<b>222</b>
30.1	Fodring af økologiske heste .....	222
30.1.1	Tildeling af grovfoder til økologiske heste .....	224
30.1.2	Brug af omlægningsfoder og hjemmeproducerede afgrøder fra første års omlægningsarealer.....	224
30.1.3	Du skal kunne dokumentere, at du fodrer efter økologireglerne .....	225
30.1.4	Foderblandinger til heste .....	225
30.1.5	Fodermidler af mineralsk oprindelse og fodertilsætningsstoffer.....	226
30.1.5.1	Fodertilsætningsstoffer i vand.....	226
30.1.6	Tilladte ikke-økologiske fodermidler til heste .....	227
30.1.7	Forbud mod GMO .....	227
30.2	Opdrætsmetoder og staldforhold .....	228
30.2.1	Arealkrav for heste.....	229
30.2.2	Lejeareal og strøelse .....	229
30.2.3	Rengøring og skadedyrsbekæmpelse .....	230
30.3	Afgræsning og udeforhold.....	230
30.3.1	Græsningsperioden fra 15. april til 1. november .....	231
30.3.2	Vinterperioden fra 1. december til 1. marts og vinterlignende vejr .....	232
<b>31.</b>	<b>Økologisk kaninhold .....</b>	<b>234</b>
31.1	Fodring af økologiske kaniner.....	234
31.1.1	Tildeling af grovfoder til økologiske kaniner .....	235
31.1.2	Brug af omlægningsfoder og hjemmeproducerede afgrøder fra første års omlægningsmarker.....	236
31.1.3	Mælkefodring til kaninunger.....	237
31.1.4	Du skal kunne dokumentere, at du fodrer efter økologireglerne .....	237
31.1.5	Foderblandinger til kaniner .....	237
31.1.6	Fodermidler af mineralsk oprindelse og fodertilsætningsstoffer.....	238
31.1.6.1	Fodertilsætningsstoffer i vand.....	238
31.1.7	Tilladte ikke-økologisk fodermidler til kaniner .....	239

31.1.8	Forbud mod GMO .....	239
31.2	Staldforhold.....	240
31.2.1	Arealkrav for kaniner.....	241
31.2.2	Lejeareal, inventar og strøelse.....	242
31.2.3	Rengøring og skadedyrsbekæmpelse .....	242
31.3	Udeforhold .....	243
31.3.1	Afgræsning for kaniner .....	244
<b>32.</b>	<b>Økologisk hjortehold .....</b>	<b>246</b>
32.1	Fodring af økologiske hjorte.....	246
32.1.1	Tildeling af grovfoder til økologiske hjorte.....	248
32.1.2	Brug af omlægningsfoder og hjemmeproducerede afgrøder fra første års omlægningsarealer.....	249
32.1.3	Du skal kunne dokumentere, at du fodrer efter økologireglerne .....	249
32.1.4	Mælkefodring .....	250
32.1.5	Foderblandinger.....	250
32.1.6	Tilladte ikke-økologiske fodermidler.....	250
32.1.7	Fodertilsætningsstoffer i foder og vand.....	251
32.2	Forbud mod GMO .....	251
32.3	Opdrætsmetoder.....	252
32.3.1	Udeforhold, afgræsning og arealkrav.....	253
32.3.2	Lejeareal og strøelse .....	254
32.4	Vinterperioden fra 1. december til 1. marts og vinterlignende vejr .....	255
32.5	Rengøring og skadedyrsbekæmpelse .....	256
<b>33.</b>	<b>Økologisk biavl .....</b>	<b>257</b>
33.1	Årlig indberetning af biavl.....	257
33.1.1	Årlig indberetning af økologisk biavl .....	257
33.1.2	Årlig indberetning af ikke-økologisk biavl.....	257
33.2	Godkendelse af bigårdens placering .....	258
33.3	Biernes oprindelse .....	259
33.4	Omlægning .....	259
33.5	Bistader, tavler og voks .....	259
33.6	Fodring.....	260
33.7	Slyngning .....	260
33.8	Sygdomsforebyggelse og behandling.....	260
33.9	Krav til registrering .....	261
33.10	Høj dødelighed blandt bierne og katastrofesituationer.....	261
<b>34.</b>	<b>Behandling af økologiske dyr.....</b>	<b>263</b>
34.1	Vaccinationer og forebyggende behandling.....	263
34.2	Sygdomsbehandling .....	263
34.2.1	Hvad må du selv behandle med? .....	264
34.2.1.1	Utrivelige dyr.....	264
34.2.2	Dyrlægebehandling.....	264
34.3	Registrering og mærkning af behandlede dyr.....	265
34.4	Isolering af syge eller tilskadekomne dyr .....	265
34.4.1	Isolering af kalve op til 6 måneder .....	266
34.4.2	Isolering af syge grise.....	266
34.5	Udvalgte behandlingsmidler.....	266
34.5.1	Hormoner .....	266
34.5.2	Klovdesinfektion.....	267
34.5.3	Intern patteforsegling .....	267
34.5.4	Cryptosporidiose /coccidiose – gælder kun kvæg.....	267
34.5.5	Problemer med fluestik .....	268

34.6	Du skal føre medicinlogbog og behandlingsregnskab .....	269
34.6.1	Medicinlogbog.....	269
34.6.2	Hvad tæller med i behandlingsregnskabet? .....	270
34.6.3	Hvad tæller ikke med i behandlingsregnskabet? .....	271
34.7	Genomlægning af behandlede dyr.....	271
34.8	Tilbageholdelsestid .....	274
34.9	Opbevaring af medicin .....	274
34.10	Operative indgreb .....	274
34.10.1	Afhorning .....	275
34.10.2	Halekupering af lam.....	275
<b>35.</b>	<b>Mærkning og handel med økologiske produkter .....</b>	<b>277</b>
35.1	Ø-mærket.....	277
35.2	Ø'et uden teksten "Statskontrolleret økologisk" – markedsførings Ø'et .....	278
35.3	EU's økologilogo.....	279
35.4	Mærkning af udsæd mv. ....	280
35.5	Mærkning af gødningsprodukter og jordforbedringsmidler.....	280
35.6	Økologificering eller ej?.....	280
35.7	Hvornår må du bruge det røde Ø-mærke?.....	281
35.8	Håndtering og markedsføring af udenlandsk, økologisk gødning .....	281
35.8.1	Markedsføring af blandingsprodukter .....	281
35.8.2	Mærkning af ikke-økologiske produkter, der er tilladt til anvendelse i økologisk produktion .....	282
35.9	Mærkning af plantebeskyttelsesmidler.....	282
35.10	Mærkning af foderstoffer.....	283
35.11	Mærkning af produkter under omlægning.....	283
35.12	Mærkning af tilladte, ikke-økologiske ingredienser og tilsætningsstoffer .....	284
35.13	Transport af egne økologiske produkter .....	284
35.14	Import og samhandel inden for EU/EØS-landene og Schweiz.....	285
35.15	Salg af økologiske produkter i andre lande.....	285
<b>36.</b>	<b>Økologiområdet mellem Fødevarestyrelsen og Landbrugsstyrelsen .....</b>	<b>286</b>
36.1	Stalddørssalg.....	287
36.2	Salg af økologiske fødevarer til engros- og detailvirksomheder.....	287
	Bilag 1.Produkter, der i særlige tilfælde kan bruges til plantebeskyttelse på økologiske afgrøder.....	289
	Bilag 2.Liste over ikke-økologiske gødningsstoffer og jordforbedringsmidler .....	295
	Bilag 2.1 Dokumentation for anvendelse af bilag 2 produkter.....	301
	Bilag 3.Liste over tilladte ikke-økologiske foderstoffer .....	310
	Bilag 4.Liste over tilladte ikke-økologiske rengøringsmidler .....	318
	Bilag 5.Oversigt over reglerne for behandling i økologiske besætninger .....	321
	Bilag 6.Tilskudsordninger under Landdistriktsprogram 2000-2006, 2007-2013 og 2014-2020 og 2021 til fremme af natur og miljø .....	324
	Bilag 7.Skala til vurdering af rejse-sig-adfærd hos kvæg.....	326
	Bilag 8.Dimensioner til sengebåse til malkekvæg.....	327
	Bilag 9.Eksempel på rengøringsprocedure.....	331
	Bilag 10.Godt at vide om økologikontrollen og de mest almindelige overtrædelser.....	333
	Bilag 11.Liste over afgrødekoder for hovedafgrøder, der opfylder sædskiftekravene.....	336
	Bilag 12.Flowchart til OrganicXseeds .....	344
	Bilag 13.Definitionsliste .....	346
	Stikordsregister.....	349

# Velkommen

Økologiske jordbrugsbedrifter skal overholde særlige regler for økologisk produktion og jordbrugsprodukter kan kun sælges som økologiske, hvis de er produceret på en jordbrugsbedrift, der er certificeret til økologisk produktion.

De særlige regler, herefter kaldet økologireglerne, er udstedt i EU-forordninger, som er umiddelbart gældende i dansk ret, samt i national lovgivning, herunder økologiloven og økologibekendtgørelsen. Se mere om de forskellige regelsæt under afsnittet "lovgrundlag" nedenfor. Det er din pligt, som økolog, at kende og overholde økologireglerne.

Denne økologivejledning er ikke bindende. Den er udarbejdet som en vejledende hjælp til dig som økolog, hvor Landbrugsstyrelsen kan orientere om økologireglernes indhold og baggrund samt om fortolkning, praksis og administration af reglerne. I denne vejledning gives således anvisninger på, hvordan en bindende forskrift eller retsregel eksempelvis kan tænkes overholdt.

## Er vejledningen relevant for dig?

Vejledningen retter sig især til:

- Landmænd, gartnere og andre, der har en økologisk produktion.
- Konsulenter, der rådgiver om økologisk jordbrugsproduktion.

## Hvad kan du læse om i vejledningen?

I vejledningen beskriver vi reglerne for økologisk jordbrugsproduktion i Danmark og du kan blandt andet læse om:

- Hvordan du bliver certificeret til økologisk jordbrugsproduktion.
- Hvor og hvordan du skal indberette din produktion.
- Hvordan du skal dyrke jorden, for at afgrøden er økologisk.
- Hvilke krav, der er til dokumentation.
- Hvordan kontrollen af økologiske bedrifter foregår.
- Hvordan du skal holde dine husdyr, for at produkterne fra husdyrene er økologiske.
- Hvordan du kan markedsføre økologiske produkter.
- Hvilke krav, der er ved import og eksport af økologiske produkter.

Når reglerne bliver ændret, opdaterer vi vejledningen. Du kan følge med i ændringerne ved at abonnere på nyheder om økologi på Landbrugsstyrelsens hjemmeside, [www.lbst.dk/abonner](http://www.lbst.dk/abonner).

Du kan abonnere på to typer af økologinyheder. Kategorien "Økologi" er til dig, der gerne vil modtage brede nyheder, der er relevante for alle, der interesserer sig for økologi, og "Økologi - regler og vejledning" er til dig, der gerne vil modtage oplysninger og nyheder om tilskud, produktion, regler og kontrol, som er relevante for bl.a. økologiske landmænd, gartnere og forsyningsvirksomheder.

Det er også på Landbrugsstyrelsens hjemmeside, under "Landbrug" → "Økologi" → "Jordbrugsbedrifter", at du finder den senest opdaterede vejledning om økologisk jordbrugsproduktion.

## Godt at vide, inden du går i gang med at læse

- Alle ord markeret med \* i teksten er defineret i definitionslisten, som du finder i bilag 13. Derudover kan du bagerst i vejledningen finde et stikordsregister.
- På [Landbrugsstyrelsens hjemmeside](#), under "Landbrug" og dernæst "Økologi", kan du finde diverse blanketter nævnt i denne vejledning, som er relevante ved økologisk jordbrugsproduktion. En række af blanketterne kan tilgås, udfyldes og indsendes digitalt via [virk.dk](#). Andre blanketter ligger på hjemmesiden, og udfyldes derfra. På hjemmesiden kan du desuden finde en liste over certificerede økologer, oftest stillede spørgsmål og svar om økologi, regler vedrørende økologi, m.m.

## Lovgrundlag

Reglerne om økologisk jordbrugsproduktion omfatter bestemmelserne i:

- ØFO: Europa-Parlamentets og Rådets forordning (EU) 2018/848 af 30. maj 2018 om økologisk produktion og mærkning af økologiske produkter og om ophævelse af Rådets forordning (EF) nr. 834/2007 (med senere ændring)
- Kommissionens gennemførelsesforordning (EU) 2020/464 af 26. marts 2020 om visse gennemførelsesbestemmelser til Europa-Parlamentets og Rådets forordning (EU) 2018/848 for så vidt angår dokumenter, der er nødvendige for anerkendelse med tilbagevirkende kraft af perioder med henblik på omlægning, produktion af økologiske produkter, og oplysninger, der skal forelægges af medlemsstaterne (med senere ændring)
- Kommissionens delegerede forordning (EU) 2020/2146 af 24. september 2020 om supplerende regler til Europa-Parlamentets og Rådets forordning (EU) 2018/848 for så vidt angår særlige produktionsregler for økologisk produktion (med senere ændring)
- Kommissionens gennemførelsesforordning (EU) 2021/279 af 22. februar 2021 om gennemførelsesbestemmelser til Europa-Parlamentets og Rådets forordning (EU) 2018/848 om kontrol og andre foranstaltninger, der sikrer sporbarhed og overholdelse i økologisk produktion og mærkning af økologiske produkter (med senere ændring)
- Kommissionens delegerede forordning (EU) 2021/771 af 21. januar 2021 om supplerende regler til Europa-Parlamentets og Rådets forordning (EU) 2018/848 ved at fastsætte specifikke kriterier og betingelser for dokumentkontrol inden for rammerne af officiel kontrol i økologisk produktion og officiel kontrol af grupper af erhvervsdrivende (med senere ændring)
- Kommissionens gennemførelsesforordning (EU) 2021/1165 af 15. juli 2021 om godkendelse af visse produkter og stoffer til anvendelse i økologisk produktion og udarbejdelse af en liste over disse (med senere ændring)
- Kommissionens delegerede forordning (EU) 2021/1189 af 7. maj 2021 om supplerende regler til Europa-Parlamentets og Rådets forordning (EU) 2018/848 for så vidt angår produktion og markedsføring af planteformeringsmateriale af økologisk heterogent materiale af bestemte slægter eller arter (med senere ændring)
- Kommissionens delegerede forordning (EU) 2021/1342 af 27. maj 2021 om supplerende regler til Europa-Parlamentets og Rådets forordning (EU) 2018/848 vedrørende de oplysninger, som tredjelande og kontrolmyndigheder og kontrolorganer skal fremsende med henblik på tilsyn med deres anerkendelse i henhold til artikel 33, stk. 2 og 3, i Rådets forordning (EF) nr. 834/2007 for så vidt angår importerede økologiske produkter samt vedrørende de foranstaltninger, der skal træffes ved udøvelsen af dette tilsyn (med senere ændring)
- Kommissionens gennemførelsesforordning (EU) 2021/1378 af 19. august 2021 om fastsættelse af visse regler vedrørende det certifikat, der udstedes til erhvervsdrivende, grupper af erhvervsdrivende og eksportører i tredjelande, der deltager i import af økologiske produkter og omlægningsprodukter til Unionen, og udarbejdelse af listen over anerkendte kontrolmyndigheder og kontrolorganer i overensstemmelse med Europa-Parlamentets og Rådets forordning (EU) 2018/848 (med senere ændringer)
- Kommissionens delegerede forordning (EU) 2021/1698 af 13. juli 2021 om supplerende regler til Europa-Parlamentets og Rådets forordning (EU) 2018/848 for så vidt angår proceduremæssige krav for anerkendelsen af kontrolmyndigheder og kontrolorganer, der er kompetente til at foretage kontrol af økologisk certificerede erhvervsdrivende og grupper af erhvervsdrivende og økologiske produkter i tredjelande, og for så vidt angår regler om deres tilsyn og kontrol og andre foranstaltninger, der skal gennemføres af disse kontrolmyndigheder og kontrolorganer

- Kommissionens gennemførelsesforordning (EU) 2021/2119 af 1. december 2021 om fastsættelse af detaljerede regler for visse fortegnelser og erklæringer, der kræves af erhvervsdrivende og grupper af erhvervsdrivende, og for de tekniske midler, hvormed certifikater udstedes i overensstemmelse med Europa-Parlamentets og Rådets forordning (EU) 2018/848, og om ændring af Kommissionens gennemførelsesforordning (EU) 2021/1378 for så vidt angår udstedelsen af certifikatet for erhvervsdrivende, grupper af erhvervsdrivende og eksportører i tredjelande
  - Kommissionens delegerede forordning (EU) 2021/2304 af 18. oktober 2021 om supplerende regler til Europa-Parlamentets og Rådets forordning (EU) 2018/848 for udstedelse af supplerende certifikater for at attestere at økologiske animalske produkter fremstilles uden brug af antibiotika med henblik på eksport
  - Kommissionens delegerede forordning (EU) 2021/2306 af 21. oktober 2021 til supplerende regler til Europa-Parlamentets og Rådets forordning (EU) 2018/848 med regler om offentlig kontrol af sendinger af økologiske produkter og omlægningsprodukter, der er bestemt til import til Unionen, og om kontrolattesten
  - Kommissionens gennemførelsesforordning (EU) 2021/2307 af 21. oktober 2021 om fastsættelse af regler vedrørende dokumenter og meddelelser, der kræves for økologiske produkter og omlægningsprodukter bestemt til import til Unionen (EØS-relevant tekst)
  - Kommissionens gennemførelsesforordning (EU) 2021/2325 af 16. december 2021 om opstilling i henhold til Europa-Parlamentets og Rådets forordning (EU) 2018/848 af listen over tredjelande og listen over kontrolmyndigheder og kontrolorganer, der er godkendt i henhold til artikel 33, stk. 2 og 3, i Rådets forordning (EF) nr. 834/2007 med henblik på import af økologiske produkter til Unionen
- Kontrolforordningen: Europa-Parlamentets og Rådets forordning (EU) 2017/625 af 15. marts 2017 om offentlig kontrol og andre officielle aktiviteter med henblik på at sikre anvendelsen af fødevarer- og foderlovgivningen og reglerne for dyresundhed og dyrevelfærd, plantesundhed og plantebeskyttelsesmidler
- Økologiloven: Lovbekendtgørelse nr. 1203 af 29. august 2022 af økologiloven, eller seneste
  - Økologibek: Bekendtgørelse nr. 63 af 23. januar 2023 om økologisk jordbrugsproduktion mv.

Bestemmelserne i de bindende retsfor skrifter i forordningerne, loven og bekendtgørelserne er uddybet i denne vejledning. Vejledningen er ikke bindende.

## Husk også den generelle lovgivning

Når du er certificeret til økologisk jordbrugsproduktion, skal du overholde økologireglerne, som er beskrevet i denne vejledning, men du skal også overholde de generelle regler, som gælder for alle danske jordbrugsbedrifter. De generelle regler er ikke beskrevet i denne vejledning og du har selv pligt til at sikre, at de bliver overholdt. Det er for eksempel generelle regler om dyrevelfærd, gødning, og medicinbehandling.

Økologireglerne erstatter ikke andre regler, der regulerer dansk jordbrugsproduktion. Hvis et område er reguleret af både økologireglerne og andre regler, skal du derfor overholde alle reglerne.

## Administrationen af det økologiske regelsæt er delt mellem følgende:

**Landbrugsstyrelsen – Jordbrugskontrol, Team Økologiadministrationen**, der varetager administration og kontrol af reglerne om økologisk jordbrugsproduktion for primærproducenter og om markedsføring af økologisk frø, sædekorn, vegetativt planteformeringsmateriale, foderstoffer, gødning og nonfood produkter.

Udover reglerne for jordbrugsproduktion, er der regler for virksomheder, som for eksempel foderstofvirksomheder, frø- og såsædsvirksomheder og grøntørrerier, som leverer produkter til de økologiske landmænd. Du kan få oplysninger om disse regler hos:

Landbrugsstyrelsen  
Kunder & Produktion  
Jordbrugskontrol

Augustenborg Slot 3  
6440 Augustenborg  
Telefon 33 95 80 00

E-mail: [jordbrugskontrol@lbst.dk](mailto:jordbrugskontrol@lbst.dk), att. Økologiadministrationen

Hjemmeside: <https://lbst.dk/om-os/om-styrelsen/organisation/tilskud-og-sagsbehandling/jordbrugskontrol>

**Landbrugsstyrelsen – Miljø & Erhvervsregulering, Team Økologipolitik & KO**, der varetager regelfortolkning, regel-  
fastlæggelse og regeludvikling inden for økologi. Du kan kontakte afdelingen her:

Landbrugsstyrelsen  
EU & Landbrug  
Miljø & Erhvervsregulering  
Nyropsgade 30  
1780 København V  
Tlf.: 33 95 80 00

E-mail: [miljo-erhvervsregulering@lbst.dk](mailto:miljo-erhvervsregulering@lbst.dk)

Hjemmeside: <https://lbst.dk/om-os/om-styrelsen/organisation/eu-landbrug/miljo-erhvervsregulering/>

**Landbrugsstyrelsen – Arealtilskud**, der varetager reglerne om offentligt tilskud til fremme af økologisk jordbrug. Du kan  
få flere oplysninger om mulighederne for offentligt tilskud til økologisk jordbrug hos:

Landbrugsstyrelsen  
Kunder & Produktion  
Arealtilskud  
Augustenborg Slot 3  
6440 Augustenborg  
Telefon 33 95 80 00

E-mail: [arealtilskud@lbst.dk](mailto:arealtilskud@lbst.dk)

Hjemmeside: <https://lbst.dk/om-os/om-styrelsen/organisation/tilskud-og-sagsbehandling/arealtilskud>

**Fødevarestyrelsen**, der varetager administration og kontrolkoordinering i relation til reglerne om markedsføring, forar-  
bejdning, mærkning mv. af økologiske fødevarer.

Inden for økologien er der regler for de virksomheder, der køber de økologiske produkter, som for eksempel slagterier og  
mejerier, samt regler om salg og markedsføring af økologiske produkter til forbrugerne. Du kan få oplysninger om disse  
regler hos:

Fødevarestyrelsen  
(Den lokale kontrolafdeling)  
Stationsparken 31-33  
2600 Glostrup  
Telefon 72 27 69 00  
E-mail: [fvst@fvst.dk](mailto:fvst@fvst.dk)  
Hjemmeside: [www.fvst.dk](http://www.fvst.dk)

På Fødevarestyrelsens hjemmeside kan du finde oplysninger om den lokale kontrolafdeling, hvis du indtaster dit postnum-  
mer.

# Generelt



# 1. Sådan bliver du økolog

Du kan ansøge om certificering til økologisk jordbrugsproduktion hele året. Både en fysisk og en juridisk person kan ansøge om certificering. Du ansøger om certificering til økologisk jordbrugsproduktion i Økologiskemaet via [Tast Selv](#).<sup>1</sup> For hjælp til at ansøge om certificering, se [vejledning til at udfylde skemaet](#).

**I forbindelse med overgangen til den ny økologiforordning ændres ordene ”autoriseret” og ”økologiautorisation” til henholdsvis ”certificeret” og ”certificering”. Betydningen er den samme.**

Du skal være opmærksom på, at din ansøgning om økologificering ikke er en ansøgning om tilskud. Har du spørgsmål vedrørende tilskud, skal du kontakte Arealtilskud på [arealtilskud@lbst.dk](mailto:arealtilskud@lbst.dk) eller tlf. 33 95 80 00.

## Hvorvidt dine arealer er økologiske eller ej er uafhængigt af, om du modtager økologitilskud

Et areal kan godt have økologisk status, uden at du modtager tilskud på arealet.

### 1.1 Ansøgning om økologificering

Din ansøgning om økologificering skal blandt andet indeholde:

- En fuldstændig beskrivelse af produktionen på bedriften og af bedriftens lokaler/bygninger.<sup>2</sup>
- Omlægningsdatoer for arealer og dyr\*.<sup>3</sup>
- Angivelse af om du tidligere har været certificeret til økologisk jordbrugsproduktion.
- Oplysninger om, hvorvidt du ejer andre ikke-økologiske eller økologiske produktionsenheder\*, hvad enten disse er personligt ejet eller delvist ejet i selskabsform.<sup>4</sup>
- Kort over alle bedriftens arealer, både egne og tilforpagtede arealer.
- Oplysning om du har ikke-økologiske produktionsenheder<sup>5</sup>
- Andre arealer, du ønsker skal indgå i din produktion, som du skal være særligt opmærksom på at få beskrevet i ansøgningen er eksempelvis:
  - Natur-/ikke-produktionsarealer, der skal bruges til f.eks. drivgange med mulighed for foderoptag, motionsfolde, indsamling af vilde planter, blomsterstriber og lignende.
  - Læhegn, markkrat og lignende, hvis de skal bruges i sammenhæng med tilstødende arealer, f.eks. som ly og læ til husdyr eller til indsamling af vilde planter mv.

<sup>1</sup> Økologibek. § 3, stk. 1 og stk. 2 og § 6

<sup>2</sup> ØFO artikel 34, stk. 1 og artikel 39, stk. 1, litra d

<sup>3</sup> Økologibek. § 11, stk. 1, nr. 1 og 3

<sup>4</sup> Økologibek. § 11, stk. 1, nr. 6

<sup>5</sup> Økologibek. § 6, stk. 1, nr. 2

- Skovstykker, hvis de f.eks. skal anvendes til ly og læ til husdyr, skovhave, afgræsning eller indsamling af vilde planter mv.
- Arealer hvor der ikke søges grundbetaling, men som alligevel skal indgå i den økologiske produktion, f.eks. § 3-arealer\* under Naturbeskyttelsesloven.
- Arealer, hvor der ikke kan opnås grundbetaling, f.eks. arealer under 0,3 hektar.
- Andre arealer på bedriften, der skal, eller påtænkes at skulle, indgå i den økologiske produktion skal altid indberettes. Det kan f.eks. være frugttræer, have mv.
- Bygningskitse såfremt der er bygninger på bedriften. Du skal markere, hvilke bygninger, der bruges til hvad, herunder hvilke der indgår i henholdsvis den økologiske produktion og den ikke-økologiske produktion.<sup>6</sup>

Vær opmærksom på, at yderligere oplysninger kan være nødvendige for netop din ansøgning.

Har du jordløst husdyrbrug og ønsker du at ansøge om økologificering, er det vigtigt, at du læser afsnit 2.7, der handler om de særlige forhold, der er knyttet til jordløse bedrifter.

Landbrugsstyrelsen kan nægte dig økologificering, hvis vi har grund til at antage, at du ikke vil drive bedriften økologisk efter reglerne.<sup>7</sup>

## 1.2 Omlægning af din bedrift og certificeringskontrol

Du skal begynde omlægningen af din bedrift\* senest seks måneder efter, vi har modtaget din ansøgning. Du kan tidligst begynde omlægning\*, når vi har modtaget ansøgningen. Du forpligter dig til at overholde økologireglerne fra den dato, hvor du begynder omlægningen.<sup>8</sup> Du har mulighed for at ændre i din omlægningsplan, se afsnit 2.1.

Vi gennemfører en certificeringskontrol på din bedrift.<sup>9</sup> Hvis betingelserne for økologificering er opfyldt, vil vi sende dig et økologificeringscertifikat\* via Tast selv med dit certificeringsnummer.

Du er først certificeret til økologisk jordbrug, når du har modtaget dit økologificeringscertifikat\*. Det betyder, at du først må sælge eventuelle produkter med økologisk eller omlægningsstatus, når du har modtaget dit økologificeringscertifikat,<sup>10</sup> og i øvrigt overholder betingelserne for omlægning\*,<sup>11</sup> se kapitel 2. Du vil i Tast selv også modtage et Økologificeringscertifikat med oplysninger om din produktion. Økologificeringscertifikatet kan anvendes til at dokumentere status på dine produkter ved salg. Økologificeringscertifikatet vil som noget nyt fra 2023 også fremgå i [TRACES](#)\*.

---

<sup>6</sup> Økologibek. § 6, nr. 4

<sup>7</sup> ØFO artikel 35, stk. 1

<sup>8</sup> Økologibek. § 9 og § 10

<sup>9</sup> Økologibek. § 5, stk. 1

<sup>10</sup> ØFO artikel 35, stk. 1

<sup>11</sup> ØFO artikel 10, stk. 1

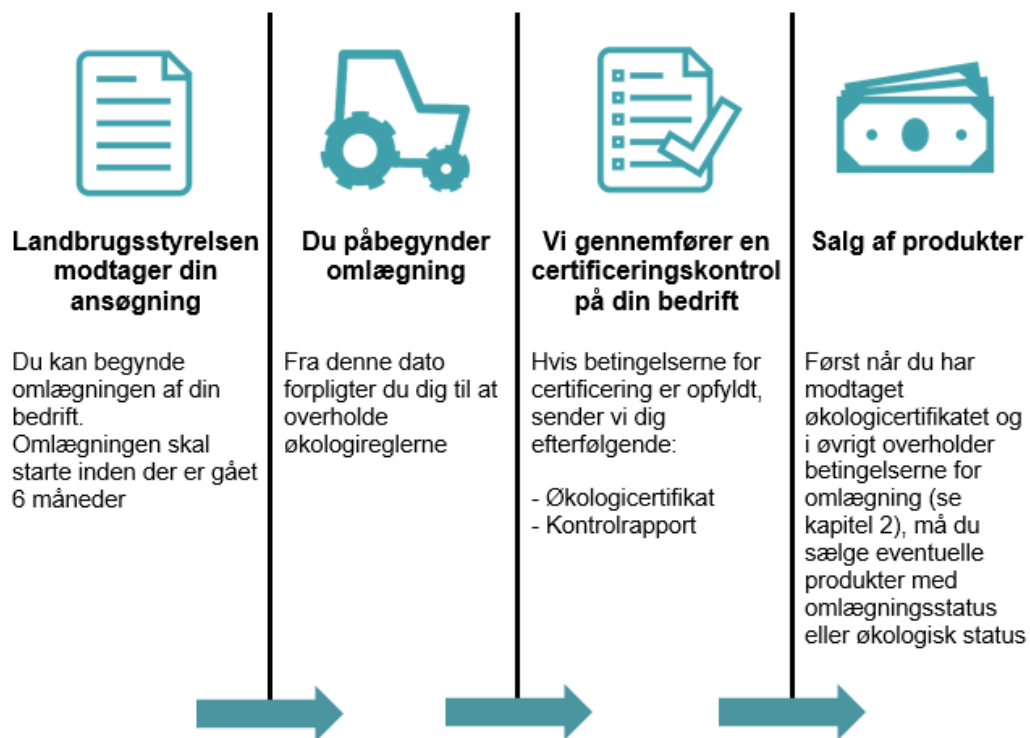

Ønsker du at ophøre som økolog, skal du altid meddele det skriftligt til Landbrugsstyrelsen. Ophør kan meddeles via Økologiskemaet via Tast selv, eller på mail til [jordbrugskontrol@lbst.dk](mailto:jordbrugskontrol@lbst.dk), att. Økologiadministrationen. Læs mere i kapitel 11 om ophør som økolog.

Ønsker du information om, hvilke emner der vil blive gennemgået i forbindelse med en økologikontrol, kan du læse mere i bilaget "Godt at vide om økologikontrollen", se bilag 10. Her kan du også se, hvilke overtrædelser der statistisk set er hyppigst forekommende på de økologiske bedrifter.

## 2. Generelt om omlægning til økologisk jordbrugsproduktion

Når du lægger om til økologisk produktion, skal du forvalte hele din bedrift\* i overensstemmelse med økologireglerne.<sup>12</sup> Dette kapitel handler om tidsfristerne for omlægning\*, hvordan du kan ændre en omlægningsdato\*, og hvilke dele af bedriften, du kan undlade at omlægge. For at læse om omlægning\* af arealer og afgrøder, se kapitel 14 og 15, og for omlægning\* af husdyr, se kapitel 23.

### Hvad betyder det, at hele bedriften skal forvaltes efter økologireglerne?

Det betyder, at du skal forvalte hele din bedrift i overensstemmelse med økologireglerne, herunder også dine udearealer så som gårdsplads, veje, drivgange mv.... Levende hegn, vildtremiser og skov er også underlagt økologireglerne, såfremt de er etableret og/eller etableres på arealer, der har en omlægningsdato.

Du skal oplyse en omlægningsdato\* for alle bedriftens arealer og for hele bedriftens husdyrhold.<sup>13</sup> De eneste undtagelser fra denne regel er beskrevet i afsnit 2.4. Omlægningsdatoen\* er den dato, hvorfra du forpligter dig til at overholde økologireglerne, for så vidt angår de pågældende arealer og/eller husdyr.<sup>14</sup>

Du kan tidligst begynde omlægning\* den dato, hvor du indsender ansøgning om økologificering til Landbrugsstyrelsen.<sup>15</sup> Du skal have råderet over arealer og dyr, før du kan omlægge dem.<sup>16</sup>

Som udgangspunkt skal du omlægge alle arealer med det samme. Det er en god idé først at omlægge dyrene, når der er økologisk foder nok til dem på din bedrift. Du skal begynde omlægningen af mindst ét dyrehold og/eller areal senest seks måneder efter, at vi har modtaget din ansøgning om økologificering.<sup>17</sup> Hvis du ikke har omlagt\* alle dyr og arealer 24 måneder fra du påbegyndte omlægning, har du samtidig drift\* og skal overholde reglerne herfor.<sup>18</sup> Se mere om samtidig drift i kapitel 4. Se eksempel:

---

<sup>12</sup> ØFO artikel 9, stk. 2

<sup>13</sup> ØFO artikel 10, stk. 1

<sup>14</sup> ØFO artikel 10, stk. 1, 2. pkt.

<sup>15</sup> ØFO artikel 9, stk. 1

<sup>16</sup> Økologibek. § 9, stk. 3

<sup>17</sup> Økologibek § 10, stk. 1

<sup>18</sup> ØFO artikel 9, stk. 7

## Eksempler på datoer for omlægning af arealer og husdyrhold

Landbrugsstyrelsen modtager din ansøgning om certificering til økologisk jordbrugsproduktion den 15. april 2023.

Du kan tidligst påbegynde omlægning af arealer den 15. april 2023.

Du skal påbegynde omlægning af den første mark senest den 15. oktober 2023.

Du skal som udgangspunkt begynde omlægning af de sidste arealer og husdyr på din økologiske enhed senest 24 måneder efter indsendelse af din certificeringsansøgning. Ellers betragter vi det som samtidig drift, hvor du også har en ikke-økologisk enhed. Se mere om dette i kapitel 4.

Når du har påbegyndt omlægning\* af et areal og/eller et husdyrhold, skal du forvalte hele din bedrift i overensstemmelse med økologireglerne, inklusiv driftsbygninger, på gårdspladser, markveje, levende hegn og vildtremisser, mv.<sup>19</sup> Det gælder dog ikke bortforpagtede arealer, udlejede bygninger og andet, som du ikke har råderet over, og dermed ikke indgår i din bedrift.<sup>20</sup>

Private pryd- og/eller køkkenhaver er som udgangspunkt ikke en del af din økologiske bedrift.<sup>21</sup> Det betyder, at Landbrugsstyrelsen anser din køkken- og prydhave, som din private ejendom, der ikke er underlagt økologireglerne, medmindre du har indberettet disse som en del af din økologiske produktion. Læs mere herom i afsnit 2.3, tabel 2.1.

Du kan læse mere om de særlige forhold, der vedrører levende hegn, vildtremisser og skov i afsnit 2.5 samt kapitel 16.

Du kan omlægge følgende typer af dyr til økologisk produktion: kvæg (herunder bøfler og bisoner), hovdyr, svin, får, geder, hjortedyr, fjerkræ, kaniner og bier,<sup>22</sup> jf. de gældende økologiregler for de enkelte dyrearter. Andre dyr kan i særlige tilfælde også blive omlagt til økologisk produktion, f.eks. snegle.

Ønsker du at indberette andre dyrearter eller en anden ny økologisk produktionsgren, der endnu ikke har en husdyrkode/afgrødekode i Økologiskemaet, skal du meddele det til Landbrugsstyrelsen, gerne pr. mail til [jordbrugskontrol@lbst.dk](mailto:jordbrugskontrol@lbst.dk), att. Økologiadministrationen. Du skal være opmærksom på, at markedsføring af den nye produktionsgren, som værende økologisk, ikke er tilladt, før Landbrugsstyrelsen har afklaret, om den kan omfattes af økologireglerne og, hvis den kan, at vi har kontrolleret, at produktionsreglerne overholdes for den pågældende produktionsgren.<sup>23</sup>

<sup>19</sup> Økologibek. § 10, stk. 2 og ØFO artikel 9, stk. 2

<sup>20</sup> Økologibek. § 9, stk. 3

<sup>21</sup> ØFO artikel 9, stk. 2

<sup>22</sup> ØFO bilag II, del II, 1.2.2

<sup>23</sup> ØFO artikel 30, stk. 1 og 2 og artikel 38, stk. 2

## 2.1 Ændring af et omlægningsdato

Du skal altid give Landbrugsstyrelsen skriftlig besked, hvis du skal ændre en omlægningsdato. Dette gøres i Fællesskemaets inden ændringsfristen. I øvrige perioder anvendes Økologiskemaet via Tast selv. Du kan kun ændre en omlægningsdato\*, hvor datoen endnu ikke er passeret.<sup>24</sup>

## 2.2 Definition af bedrift og produktionsenhed

En bedrift defineres som samtlige produktionsenheder\*, der ledes under ét med henblik på produktion af produkter omfattet af økologiforordningen.<sup>25</sup>

En produktionsenhed defineres som samtlige aktiver på en bedrift som eksempelvis produktionslokaliteter, marker, græsarealer, udendørsarealer, bygninger eller dele heraf til husdyr og lokaler til opbevaring mv.<sup>26</sup> Andre bygninger er også en del af bedriften, hvis du bruger dem i forbindelse med driften. Det gælder også hvis du bruger, ejede og lejede bygninger eller dele af bygninger i forbindelse med driften. Lokaler hvor du forarbejder, pakker eller sælger bedriftens egne landbrugsprodukter, kan også være en del af bedriften.

Opsummerende, er det de bygninger og arealer, som du har rådighed over, der indgår i din bedrift.<sup>27</sup> Både ejede og tilforpantede arealer er således også en del af bedriften. Bortforpantede arealer og udlejede bygninger er derimod ikke en del af bedriften.

Selve den økologiske bedrift udgøres derfor af alle arealer og bygninger, der indgår i den økologiske produktion. Det gælder også arealer mv., der er under omlægning\*.<sup>28</sup>

Har du en bedrift, der består af en produktionsenhed, der er økologisk og/eller under omlægning og en ikke-økologisk produktionsenhed, skal du sørge for, at den økologiske og den ikke-økologiske produktionsenhed er klart og reelt adskilt.<sup>29</sup> For så vidt angår økologiske produktionsenheder og produktionsenheder under omlægning, skal du sørge for, at produkterne altid kan identificeres ud fra deres økologiske status. Læs mere om samtidig drift i kapitel 4, om adskillelse og skel i kapitel 12, om parallelavl\* i kapitel 13 (planteavl) og afsnit 23.4 (husdyr).

### 2.2.1 Tæt samarbejde mellem økologiske og ikke-økologiske producenter, eller flere produktionsenheder drevet af samme erhvervsdrivende

Hvis du er en del af et tæt samarbejde med ikke-økologiske producenter, eller du driver flere produktionsenheder\*, hvor den eller de samme personer indgår i ledelsen, skal du på kontrollen kunne vise dokumentation fra de andre enheder om håndteringen af de økologiske varer. Landbrugsstyrelsen kan også, som en del af økologikontrollen, foretage kontrol af disse ikke-økologiske enheder.<sup>30</sup>

---

<sup>24</sup> Økologibek. § 9, stk. 2

<sup>25</sup> ØFO artikel 2, stk. 1 og artikel 3, definition 8

<sup>26</sup> ØFO artikel 3, nr. 9

<sup>27</sup> Økologibek. § 9, stk. 3

<sup>28</sup> ØFO artikel 3, definition 11 og artikel 10

<sup>29</sup> ØFO artikel 9, stk. 7

<sup>30</sup> ØFO artikel 38, stk. 1, litra b og c

## 2.3 Dele af bedriften, som du ikke behøver at omlægge

Nedenfor er en liste over dele af bedriften, du ikke behøver at omlægge.

**TABEL 2.1.** Dele af bedriften, du ikke behøver at omlægge.

<b>Køkken- og prydhaver</b>	<p>Køkken- og prydhaver er som udgangspunkt ikke en del af din økologiske bedrift.<sup>31</sup> Det betyder, at Landbrugsstyrelsen anser din køkken- og prydhave, som din private ejendom til eget forbrug, der derfor ikke er underlagt økologireglerne.</p> <p>Der skal være en klar og reel adskillelse mellem din økologiske produktion og din private ejendom herunder haven. Det betyder f.eks. at:</p> <ul style="list-style-type: none"><li>- Du skal sørge for, at dine økologiske dyr kun opholder sig på økologiske arealer.</li><li>- Hvis du anvender midler i din private have, som efter de økologiske regler ikke er tilladt, må disse kun opbevares på din private ejendom og dermed ikke på din økologiske bedrift.</li></ul> <p>Du kan vælge at omlægge din køkken- og/eller prydhave, således at haven bliver en del af din økologiske produktionsenhed. I så fald skal du overholde økologireglerne på arealet og indberette arealet, som en nyt areal. Dette gøres i Fællesskemaets inden ændringsfristen. I øvrige perioder anvendes Økologiskemaet via Tast selv. Læs mere om indberetning i kapitel 3.</p> <p>Du skal være opmærksom på, at hvis du producerer landbrugsprodukter, f.eks. frugt og grønt, fra din have til eget forbrug, og mængderne overstiger, hvad du selv kan forbruge, så vil produktionen ikke længere anses som værende til eget forbrug. Det kan f.eks. være i de tilfælde, hvor du producerer så meget, at du opretter en vejbod med produkter fra din private have. Landbrugsstyrelsen vil i det tilfælde anse din produktion som en produktionsenhed, der er underlagt økologireglerne. I denne situation skal du derfor tage stilling til, om produktionsenheden skal være en økologisk produktionsenhed, som derfor skal omlægges til økologi, eller en ikke-økologisk produktionsenhed, som medfører, at du skal overholde betingelserne for samtidig drift. Du kan læse mere om samtidig drift i kapitel 4.</p>
<b>Husdyrhold til eget brug* eller selskabsdyr</b>	<p>Du kan have et mindre husdyrhold, der udelukkende er til eget brug, eller selskabsdyr uden at der er krav om, at dyrene skal omlægges til økologisk produktion. Læs mere i afsnit 23.5 og 23.6</p>
<b>Ikke-økologiske produktionsenheder* hvis betingelser for samtidig drift er opfyldt</b>	<p>Du kan læse mere om samtidig drift* i kapitel 4.</p>
<b>Skovdrift og skovarealer</b>	<p>Økologireglerne gælder ikke skovdrift.<sup>32</sup> Derfor kan man godt drive en skov med brug af ikke-økologiske plantebeskyttelsesmidler samtidig med, at man driver økologisk landbrug, uden at man har samtidig drift*.</p> <p>Du skal altid omlægge dine skovarealer, hvis de indgår i din økologiske produktion.<sup>33</sup> Det kan f.eks. være eksempel til afgræsning, ly og læ, skovlandbrug eller indsamling af vilde planter, frugt, bær, svampe mv. Du må gerne fodre med ikke-økologisk foder til vildt på skovarealer. Foderet må dog ikke indeholde GMO. Se afsnit 25.3.</p>

<sup>31</sup> ØFO artikel 9, stk. 2

<sup>32</sup> Modsætningsvis ØFO artikel 2, stk. 1

<sup>33</sup> ØFO artikel 9, stk. 2

## 2.4 Samtidig omlægning

Hvis du har husdyr, kan du vælge at omlægge din bedrift efter de særlige regler om samtidig omlægning\*. Det er dog en god idé at sikre, at der er foder nok til rådighed på bedriften, inden du vælger samtidig omlægning. I modsat fald skal der tilkøbes økologisk foder til dyrene. Samtidig omlægning\* betyder, at du omlægger bedriftens husdyrbesætning samtidig med bedriftens græsarealer og andre foderarealer, hvorfor der fra omlægningsdatoen\* ikke længere må fodres med ikke-økologisk foder. Såfremt du vælger samtidig omlægning anses dine husdyr, deres afkom og evt. animalske produkter for at være økologiske ved afslutningen af omlægningsperioden\* for arealerne.<sup>34</sup> Det vil sige efter 24 måneder.

Hvis du har en husdyrbesætning eller animalske produkter som f.eks. mælk, som har en kortere omlægningstid end 24 måneder, kan du således først sælge produkterne efter udgangen af de 24 måneder, hvis du vælger at indlede samtidig omlægning.

Du skal også være opmærksom på reglerne om ændring af omlægningsdato i afsnit 2.1, som kan påvirke, at du ikke har mulighed for at ændre din beslutning om samtidig omlægning, såfremt startdatoen for den samtidige omlægning er passeret.

Samtidig omlægning kan også være en fordel, da de dyr der befinder sig på bedriften fra begyndelsen af omlægningsperioden bl.a. må fodres med foder fra din egen bedrifts førsteårsomlægningsafgrøder.<sup>35</sup>

Det er vigtigt, at du læser mere om reglerne for samtidig omlægning\* i afsnit 23.3. Her finder du bl.a. yderligere beskrivelse af fordele, ulemper og eksempler.

Hvis du ønsker samtidig omlægning\*, skal du angive det af i din ansøgning om certificering til økologisk jordbrugsproduktion. Du kan ikke vælge samtidig omlægning\*, når du er begyndt omlægningen.<sup>36</sup>

## 2.5 Regler for skove samt levende hegn og vildtremisser

Du skal som udgangspunkt forvalte hele din bedrift i overensstemmelse med økologireglerne herunder også dine arealer så som levende hegn, vildtremisser og skovarealer.<sup>37</sup>

Hvis du ønsker at bruge dine levende hegn, vildtremisser og/eller skov i din økologiske produktion, for eksempel til afgræsning, skovarealer eller indsamling af vilde planter, frugt, svampe eller bær mv., skal du indberette og omlægge arealet til økologisk produktion.

Du behøver ikke bruge økologiske planter ved etablering eller genplantning af planter i dine levende hegn, vildtremisser og/eller skov, så længe arealet ikke har en omlægningsdato. Til gengæld skal du bruge økologisk plantemateriale fra den dag dine arealer med levende hegn, vildtremisser og/eller skovarealer får en omlægningsdato. Husk i denne forbindelse at orientere dig i [OrganicXseeds](#) i forhold til, om der er økologisk plantemateriale på markedet. Se mere i kapitel 16.

---

<sup>34</sup> ØFO bilag II, del II, 1.2.1 og økologibek. § 6, nr. 5

<sup>35</sup> ØFO bilag II, del II, 1.2.1, 2. led

<sup>36</sup> Økologibek. § 6, nr. 5

<sup>37</sup> ØFO artikel 9, stk. 2



## Skov

Selvom du omlægger dit skovareal til økologisk produktion, kan du aldrig sælge produkter fra træ og træprodukter som økologiske. Dette skyldes, at træ og træprodukter ikke kan omfattes af økologireglerne.<sup>38</sup> Der gælder dog særlige regler for juletræer og pyntegrønt, se afsnit 16.2.8, samt pilebark og energipil mv., se afsnit 16.2.7.

Omlægningstiden\* for din skov afhænger af, hvad du bruger den til.<sup>39</sup> Bruger du skoven til afgræsning, er omlægningsperioden\* normalt 24 måneder.<sup>40</sup> Ønsker du at drive skovlandbrug eller indsamle vilde planter, nødder, bær, plantesaft eller lignende, er omlægningsperioden\* 36 måneder.<sup>41</sup> Du kan læse mere om omlægningsperiodens længde i afsnit 14.1 og om indsamling af vilde planter og plantedele i kapitel 22. Du kan læse mere om reglerne for skov, der er del af den økologiske produktionsenhed i afsnit 16.2.7.

## 2.6 Juletræer og pyntegrønt

Hvis du vil etablere en produktion af økologiske juletræer eller pyntegrønt, skal du bruge økologiske frø eller udplantningsplanter. Hvis der ikke er økologiske frø på markedet, skal du søge om dispensation\* via [OrganicXseeds](#) til at bruge ikke-økologiske frø og planteformeringsmateriale.<sup>42</sup> Se afsnit 16.2.8. Landbrugsstyrelsen kan ikke give dig dispensation til at bruge ikke-økologiske småplanter til udplantning.

Du skal etablere juletræerne på arealer, der er under omlægning\* eller omlagt\* til økologisk produktion.

Du kan omlægge en ikke-økologisk produktion af pyntegrønt, der er etableret, før du begynder omlægning\*. Omlægningsperioden\* er 36 måneder, da det betragtes som en flerårig afgrøde, eftersom der høstes skud i flere år.<sup>43</sup> Du kan således først sælge pyntegrønt som økologisk, efter de 36 måneders omlægning er afsluttet.<sup>44</sup>

## 2.7 Omlægning af jordløse bedrifter

Bortset fra biavl, er jordløs husdyrproduktion forbudt i økologisk jordbrugsproduktion. En husdyrproduktion betragtes som jordløst, hvis det ikke har arealer, hverken egne eller tilforpagtede, til rådighed. Dette er således forbudt, medmindre du som økolog indgår en skriftlig samarbejdsaftale med andre økologer om, at dine husdyr kan anvende andres økologiske eller omlægningsarealer – både til foderproduktion, afgræsning og spredning af gødning.<sup>45</sup>

Hvis du omlægger en jordløs bedrift, skal du derfor i din ansøgning om økologicerficering beskrive, hvordan du vil tilrettelægge din produktion, så betingelserne er opfyldt. Se mere i kapitel 1 og særligt kapitel 2.

Inden du påbegynder omlægning\*, er det derfor et krav, at du skal indgå skriftlige samarbejdsaftaler med andre økologiske bedrifter eller biogasanlæg om, at de aftager din husdyrgødning.<sup>46</sup> Hvis der er et krav om, at dyrene skal have adgang

---

<sup>38</sup> ØFO artikel 2, stk. 1

<sup>39</sup> ØFO bilag II, del I, 1.7

<sup>40</sup> ØFO bilag II, del I, 1.7.1

<sup>41</sup> ØFO bilag II, del I, 1.7.1

<sup>42</sup> ØFO bilag II, del I, 1.8.5 og artikel 3, nr. 17

<sup>43</sup> ØFO bilag II, del I, 1.7.1

<sup>44</sup> ØFO artikel 30

<sup>45</sup> ØFO bilag II, del II, 1.1

<sup>46</sup> ØFO bilag II, del II, 1.1

til græsningsarealer, skal du også indgå samarbejdsaftaler om foder-/grovfoderproduktion, samt græsningsaftaler. Du kan lave aftaler med bedrifter, der er omlagt til økologisk produktion, eller er begyndt omlægning\*.<sup>47</sup>

Du skal sørge for at indgå aftaler om at afsætte al den husdyrgødning, som du forventer at producere i en gødningsplanperiode.<sup>48</sup> Du skal indgå aftalerne før planperioden starter. For planperioden 2023/2024 skal du derfor indgå aftalen senest 31. juli 2023. Hvis planperioden starter, uden at du har tilstrækkelige aftaler til at afsætte al din husdyrgødning, overtræder du økologireglerne. Du risikerer derfor at miste din økologicertificering. Hvis en aftale falder væk midt i en planperiode, skal du straks indgå en ny aftale. Hvis du ikke gør det, risikerer du også at miste din økologicertificering.

Du skal kunne fremvise aftalerne ved kontrolbesøg.<sup>49</sup>

Hvis du ønsker at leje græsningsret på ikke-økologiske landbrugs- og naturarealer, skal du først søge om anerkendelse af omlægningsperiode med tilbagevirkende kraft\* til disse arealer. Du kan læse mere om lejet græsningsret i afsnit 25.4.2.

---

<sup>47</sup> ØFO bilag II, del II, 1.1

<sup>48</sup> ØFO bilag II, del I, 1.9.5

<sup>49</sup> ØFO artikel 39, stk. 1, litra a og b

# 3. Indberetning af din produktion

Du skal indberette oplysninger om din produktion til Landbrugsstyrelsen.<sup>50</sup> Du skal mindst én gang årligt indberette din forventede produktion for det kommende år. Derudover skal du straks indberette væsentlige ændringer i din produktion.<sup>51</sup>

## 3.1 Den årlige indberetning

Du skal mindst én gang årligt indberette din økologiske jordbrugsproduktion til Landbrugsstyrelsen.<sup>52</sup> Tidligere har du kun lavet din årlige økologiindberetning i Fællesskemaet. Størstedelen af denne indberetning er fra 1. februar 2023 flyttet over i et nyt Økologiskema, som også ligger på [Tast selv](#). Fristen for indberetning i Økologiskemaet følger fristen for indberetning i Fællesskemaet.

Nedenfor følger en oversigt over, hvilke økologioplysninger, der skal indberettes i henholdsvis Økologiskemaet og Fællesskemaet.<sup>53</sup>

**TABEL 3.1.** Oversigt over årlig indberetning

ØKOLOGISKEMA	FÆLLESSKEMA
Væksthusproduktion	Jordbrugsbedriftens planteproduktion i vækstsæsonen herunder om arealer, afgrødesammensætning og omlægningsdato
Forekomst af forurenede jordarealer på jordbrugsbedriften	Sædskifte herunder oplysning om bælgafgrøder og kulstoflagrende afgrøder i sædskiftet
Jordbrugsbedriftens husdyrproduktion i det løbende kalenderår, herunder om husdyrholdets størrelse, sammensætning og omlægningsdato	
Græsningsrettigheder	
Ejerskab af andre økologiske eller ikke-økologiske jordbrugsproduktionsenheder, hvad enten disse er personligt ejet eller delvist ejet i selskabsform	
Husdyr, der ikke hører under bedriftens økologiske husdyrproduktion, herunder husdyr til eget brug og husdyr holdt som selskabsdyr	
Rensning, tørring, toasting og lignende, hvor økologiske markprodukter forlader den økologiske enhed	
Leje og udleje af bygninger	

Den årlige indberetning vedrørende biavl skal fortsat foretages i skemaet Økologisk biavl.<sup>54</sup> Se mere herom i afsnit 33.1.1.

<sup>50</sup> ØFO artikel 39, stk. 1, litra b og økologibek. § 11

<sup>51</sup> ØFO artikel 39, stk. 1, litra b og d og økologibek. §11, stk. 6

<sup>52</sup> Økologibek. § 11, stk. 1

<sup>53</sup> Økologibek. § 11, stk. 2 og stk. 3

<sup>54</sup> Økologibek. § 11, stk. 4

Den årlige indberetning udgør et essentielt grundlag for Landbrugsstyrelsens kontrol af din økologiske bedrift, ligesom den årlige indberetning danner grundlag for dit økologicerifikat. Landbrugsstyrelsen vil efter udløbet af Fællesskemaets ændringsfrist overføre den indberettede markplan i Fællesskemaet til Økologiskemaet. Du vil herefter få tilsendt dit Økologicerifikat\*, som fra 2023 erstatter Økologierklæringen. Økologicerifikatet er både dit bevis på, at du er certificeret, ligesom det indeholder oplysninger om din indberettede produktion, på samme måde som din økologierklæring har gjort frem til 2023. Se mere i afsnit 3.3.

Ønsker du at indberette en ny økologisk produktionsgren, der endnu ikke har en husdyrkode/afgrødekode i Økologiskemaet/Fællesskemaet, skal du meddele det til Landbrugsstyrelsen, gerne pr. mail til [jordbrugskontrol@lbst.dk](mailto:jordbrugskontrol@lbst.dk), att. Økologiadministrationen. Du skal være opmærksom på, at markedsføring af den nye produktionsgren som værende økologisk ikke er tilladt, før Landbrugsstyrelsen har afklaret, om den kan omfattes af økologireglerne og, hvis den kan, at vi har kontrolleret, at produktionsreglerne overholdes for produktionsgrenen.<sup>55</sup>

I 2023 skal du indberette oplysningerne i henholdsvis Økologiskemaet og Fællesskemaet senest 21. april 2023. Hvis du ikke indberetter inden fristen, er dette en overtrædelse af økologireglerne, og du vil ikke modtage et nyt økologicerifikat\*.

Modtager du økologi- eller miljøtilskud til dine marker, skal du også indberette tilskudsoplysninger i fællesskemaet. Fristen for at indberette tilskudsoplysninger er ligeledes senest 21. april 2023. Har du spørgsmål til reglerne for tilskud, kan du kontakte Arealtilskud på [arealtilskud@lbst.dk](mailto:arealtilskud@lbst.dk) eller tlf. 33 95 80 00.

## 3.2 Indberetning af væsentlige ændringer på bedriften

Hvis du har væsentlige ændringer til din bedrift eller produktion, uden for den årlige frist for indberetning i Fællesskemaet og Økologiskemaet, skal du straks indberette ændringerne i Økologiskemaet.<sup>56</sup> Det gælder f.eks. ændringer i forhold til tidligere indberettede oplysninger, nye eller fragåede arealer, erhvervelse af nye bygninger og ved ændringer vedrørende afgrøder, pålæsnings- og omlæsningssteder, virksomhedsform mv.

Hvis du ophører dit CVR-nummer til din enkeltmandsvirksomhed og ønsker at videreføre økologicerificeringen i dit CPR-nummer, er der tale om en væsentlig ændring, og derfor skal dette meddeles skriftligt straks til Landbrugsstyrelsen, [jordbrugskontrol@lbst.dk](mailto:jordbrugskontrol@lbst.dk), att. Økologiadministrationen. Hvis dette undlades, risikerer du, at din certificering bortfalder.

Det er ligeledes vigtigt, at ændringer relateret til virksomhedsform, CVR- og P-nummer også meddeles til Landbrugsstyrelsen. Hvis din bedrift skifter ejer, lejer eller forpagter, eller hvis produktion og salg af økologiske produkter ophører, skal Landbrugsstyrelsen straks underrettes skriftligt om dette.<sup>57</sup> Læs mere om overtagelse og overdragelse af arealer eller en hel bedrift (producentskifte\*) i kapitel 5. Læs mere om ophør af økologisk jordbrugsproduktion i kapitel 11.

### 3.2.1 Ændringer vedrørende arealer

Du skal indberette nye arealer til Landbrugsstyrelsen senest på overtagelsesdagen. Du skal i Fællesskemaets åbningsperiode indberette arealerne i Fællesskemaet. Uden for Fællesskemaets åbningsperiode skal du anvende Økologiskemaet til indberetning af ændringer vedrørende dine arealer.

Du kan tidligst begynde omlægning\* af nye arealer, når de er indberettet til Landbrugsstyrelsen.<sup>58</sup> Nye arealer skal du som udgangspunkt omlægge straks eller senest 24 måneder efter ansøgning om certificering. Ellers betragter vi arealerne

---

<sup>55</sup> ØFO artikel 30, stk. 1 og 2

<sup>56</sup> ØFO artikel 39, stk. 1, litra d og økologibek. §11, stk. 6

<sup>57</sup> Økologibek. § 8, stk. 1

<sup>58</sup> Økologibek. § 9, stk. 1 og 2

som ikke-økologiske og du vil dermed skulle opfylde kriterierne for samtidig drift. Hvis du overtager eller overdrager arealer, som allerede er tilmeldt til økologisk jordbrugsproduktion, kan du læse mere om overtagelse og overdragelse af arealer eller en hel bedrift (producentskifte\*) i kapitel 5.

Hvis du sælger eller bortforpagter marker, uden for Fællesskemaets åbningsperiode, skal du indberette dette til Landbrugsstyrelsen i Økologiskemaet via Tast selv.

### 3.2.2 Ændringer vedrørende husdyr

Hvis der sker væsentlige ændringer i din husdyrproduktion, skal du indberette dette i Økologiskemaet via Tast selv. Dette skyldes, at kontrolgrundlaget skal være retvisende.

Følgende betragtes som væsentlige ændringer, som er nødvendige for kontrollen at få besked om (listen er ikke udtømmende):

- Du starter en ny produktionsgren.
- Du ophører med en produktionsgren.
- Hvis du ønsker, at et dyrehold ikke længere skal være økologisk.
- Du opstalter dyr på anden bedrift. Her skal du også være opmærksom på reglerne vedrørende leje og udlejning af bygninger. Læs mere om dette i kapitel 6.

### 3.3 Du modtager et årligt økologicertifikat

Mindst én gang om året sender Landbrugsstyrelsen et økologicertifikat\* til dig via Tast selv, men du kan også altid selv finde det i [TRACES](#)\*. Økologicertifikatet vil fra 2023 erstatte økologierklæringen og certificeringsbeviset, som nu samlet hedder "økologicertifikat". Økologicertifikatet indeholder:

- En erklæring, som dokumenterer din økologiske produktion.
- En oversigt over omlægningsdato\* og økologisk status for dine arealer og husdyr. For husdyr gælder omlægningsdatoen\* for alle dine dyr af den pågældende husdyrart eller besætning. Enkeltdyr kan have en anden omlægningsdato\*, for eksempel hvis de har fået medicinsk behandling.
- Datoen for seneste økologikontrol.<sup>59</sup>
- Samt eventuelle oplysninger om økologisk biavlproduktion.

Økologicertifikatet er baseret på de oplysninger, du har givet i forbindelse med din indberetninger i Fællesskemaet og Økologiskemaet. Bedriftens navn og adresse indhentes vi fra CPR- eller CVR-registeret afhængig af, hvad din certificering er tilknyttet. Hvis der er fejl i bedriftens navn og adresse, skal du rette oplysningerne direkte i enten CPR- eller CVR-registeret. Øvrige fejl bedes du rette i det relevante skema i Tast selv.

Når du skal sælge din produktion, kan du bruge økologicertifikatet som dokumentation for dine produkters økologiske status, evt. sammen med partidokumentation (også kaldet økologistatuserklæring\*), som du kan finde på [Landbrugsstyrelsens hjemmeside](#).

Vi udsteder økologicertifikatet, når vi har gennemgået de oplysninger, du har indberettet. Du kan altid hente den nyeste udgave af dit økologicertifikat\* i Tast selv eller finde det i [TRACES](#)\*. Økologicertifikatet er gyldigt, indtil Landbrugsstyrelsen udsteder et nyt, eller til 31. december det efterfølgende år.

---

<sup>59</sup> ØFO artikel 35

## 4. Samtidig drift af en økologisk og en ikke-økologisk produktionsenhed

I dette kapitel finder du vejledning om reglerne for samtidig drift\* af en økologisk og en ikke-økologisk produktionsenhed\*.

Du kan på samme tid drive en økologisk og en ikke-økologisk produktionsenhed\*. I så fald har du samtidig drift. Når du omlægger din bedrift til økologisk produktion, skal alt som udgangspunkt omlægges. Såfremt alt ikke er omlagt\* efter de første 24 måneder efter du er påbegyndt omlægning, har du samtidig drift. Forudsætningen for samtidig drift er, at din bedrift er opdelt i klart og reelt adskilte produktionsenheder for økologisk produktion og ikke-økologisk produktion.<sup>60</sup>

Når du har samtidig drift\* af både en økologisk og en ikke-økologisk enhed, skal de sorter, der dyrkes, være forskellige mellem enhederne, og der må ikke være husdyrhold med samme arter.<sup>61</sup>

Du skal straks indberette samtidig drift i Økologiskemaet via Tast selv, hvor du oplyser, hvilke produktionsenheder der er økologiske, og hvilke der er ikke-økologiske. Du skal også indberette dette ved ansøgning om certificering.<sup>62</sup> Ved indberetning skal du beskrive, hvordan du opfylder betingelserne for samtidig drift, herunder hvordan du sikrer en reel og klar adskillelse samt en beskrivelse af, hvilke dele af din produktion der skal indgå i den økologiske og i den ikke-økologiske produktionsenhed\*.<sup>63</sup> I din beskrivelse skal du indsende kort eller skitser, der viser produktionsenheders placering og afgrænsning i forhold til hinanden samt en oversigt over, hvilke arealer og bygninger der hører til hvilken produktionsenhed\*.<sup>64</sup>

Hvis du ophører med samtidig drift, skal du også indberette dette straks i Økologiskemaet via Tast selv.

### 4.1 Betingelser for samtidig drift

Når du har samtidig drift skal din økologiske og din ikke-økologiske produktionsenhed\* være klart og reelt adskilte.<sup>65</sup> Dette gælder også ved opbevaring.

Du skal føre fyldestgørende fortegnelser, der dokumenterer den reelle adskillelse af produktionsenhederne\*.<sup>66</sup> Dine fortegnelser skal nemt kunne skelne produktionsenhederne\* fra hinanden.<sup>67</sup> Det kan f.eks. være ved at have særskilte regnskaber, eller at du har delt regnskabet op, så det tydeligt fremgår, hvad der hører til den økologiske produktion og den ikke-økologiske produktion. Hver fortegnelse skal indeholde oplysninger om oprindelsen, arten og mængden af alle indgå-

---

<sup>60</sup> ØFO artikel 9, stk. 7, litra a og b, og artikel 9, stk. 10

<sup>61</sup> ØFO artikel 9, stk. 7

<sup>62</sup> Økologibek. § 6, nr. 2 og § 11, stk. 1, nr. 6

<sup>63</sup> ØFO artikel 9, stk. 7 og stk. 10

<sup>64</sup> Økologibek. § 6, nr. 4

<sup>65</sup> ØFO, artikel 9, stk. 7 og artikel 9, stk. 10

<sup>66</sup> ØFO artikel 9, stk. 10, litra c

<sup>67</sup> ØFO artikel 9, stk. 10, litra c

ende produkter og brugen af disse, samt over arten, mængden og modtagerne af alle udgående produkter. Fortegnelserne skal være ajourførte.<sup>68</sup> Landbrugsstyrelsen skal ved kontrol have adgang til produktionsenhederne\* og deres fortegnelser.<sup>69</sup>

#### 4.1.1 Planteavl

Du må som udgangspunkt ikke dyrke samme plantesort på de arealer, der er i den økologiske produktionsenhed og ikke-økologiske produktionsenhed. Hvis du har samme sorter, har du parallelavl, hvilket er i strid med økologireglerne. Sorterne skal altså umiddelbart kunne skelnes fra hinanden.<sup>70</sup> Du kan læse mere om parallelavl\* og undtagelserne fra parallelavl i kapitel 13.

Hvis du håndterer og/eller opbevarer både økologiske og ikke-økologiske afgrøder af samme art på din bedrift, skal være klar og reel adskillelse mellem dine økologiske-, omlægnings- og ikke-økologiske afgrøder for at sikre, at partierne kan identificeres, og for at undgå sammenblanding eller ombytning.<sup>71</sup> Du skal også sikre, at der er udført passende rengøring af udstyret og/eller lagerområdet. Rengøringen skal kunne dokumenteres.<sup>72</sup> Se bilag 9 for flere eksempler på rengøring af maskiner, der benyttes til både økologisk og ikke-økologisk produktion.

Du skal notere i din logbog for planteavl, når du overfører gødning mellem din økologiske og ikke-økologiske produktionsenhed\*.<sup>73</sup> Du skal også opbevare bilag på disse gødningsoverførsler. Hvert år inden 31. marts skal du udarbejde en særlig gødningsopgørelse for den økologiske produktionsenhed\* for den afsluttede planperiode.<sup>74</sup> Opgørelsen skal indeholde:

- Den økologiske produktionsenheds egen produktion af husdyrgødning.
- Start- og slutlager af husdyrgødning.
- Import og eksport af husdyrgødning.
- Produktionsenhedens harmoniareal.
- Beregning af gødningsforbrug pr. ha harmoniareal.

Du skal bruge blanketten "[Gødningsopgørelse for den økologiske enhed](#)", som du finder på Landbrugsstyrelsens hjemmeside.<sup>75</sup> Du skal opbevare gødningsopgørelsen på din bedrift og vise den ved kontrol.

#### 4.1.2 Husdyr

Du må ikke have dyr (inklusive bier) af samme art på den økologiske og den ikke-økologiske produktionsenhed\*, da dette er parallelavl\*<sup>76</sup>. Du kan læse mere om parallelavl\* i afsnit 23.4.

---

<sup>68</sup> (EU) 2021/2119 artikel 2, stk. 1, litra b og c og ØFO artikel 39, litra b og d

<sup>69</sup> ØFO artikel 39, stk. 1, litra b og d og kontrolforordningen artikel 15, stk. 1

<sup>70</sup> ØFO artikel 9, stk. 7, litra b

<sup>71</sup> ØFO bilag III, 7.1 samt 7.5 jf. artikel 23, stk. 1

<sup>72</sup> ØFO artikel 28, stk. 1 første led

<sup>73</sup> Økologibek. § 14, jf. § 13

<sup>74</sup> Økologibek. § 15

<sup>75</sup> Økologibek. § 15

<sup>76</sup> ØFO artikel 9, stk. 7, litra a

Hvis du har husdyrhold på enten den ene eller begge produktionsenheder\*, skal du lave en ajourført liste over produktionsenhedernes besætninger, herunder tilgang og afgang af dyr (dato og antal).<sup>77</sup> Hvis du bruger ikke-økologisk foder eller omlægningsfoder\* på den økologiske produktionsenhed\*, skal du have en ajourført foderplan\* på bedriften, så der ikke opstår tvivl om, hvor det ikke-økologiske foder er anvendt.<sup>78</sup>

Hvis du ønsker, at dyr fra den ikke-økologiske enhed skal afgræsse arealer på den økologiske enhed, skal betingelserne for afgræsning med ikke-økologiske dyr være opfyldt. Læs mere i afsnit 25.3.

## 4.2 Eksempler på opbevaring af ikke-økologiske produkter på din økologiske bedrift

### Dine egne ikke-økologiske afgrøder

Du må opbevare dine egne ikke-økologiske afgrøder på din økologiske bedrift, hvis afgrøden er klart fysisk adskilt fra produkter med omlægnings- eller økologisk status.<sup>79</sup> Klar fysisk adskillelse betyder som udgangspunkt, at opbevaringen skal foregå i forskellige bygninger eller som minimum i rum, hvor en fast skillevæg, der forhindrer enhver form for sammenblanding med andre produkter eller forurening af de økologiske produkter med stoffer, der ikke er tilladt i økologisk produktion.

Du skal kunne redegøre for mængderne, og hvordan det er brugt.<sup>80</sup> Vil du sælge afgrøden, skal det fremgå af den regnskabsmæssige dokumentation, at afgrøden er ikke-økologisk.

### Produkter til ikke-økologisk produktion

Hvis du har en ikke-økologisk produktion, som for eksempel husdyrhold til eget brug\*, må du opbevare ikke-økologiske produkter til denne produktion. Du skal opbevare produkterne, så de er klart fysisk adskilt fra økologiske produkter.<sup>81</sup>

Hvis du bruger kunstgødning, plantebeskyttelsesmidler eller andre produkter i forbindelse med din have eller skovbrug, og disse midler ikke er tilladt i økologisk jordbrugsproduktion, er det vigtigt, at du ikke opbevarer dem i dine driftsbygninger<sup>82</sup> medmindre du har et aflåst rum, hvor produkterne opbevares, og som kan tilgås udefra, så der ikke er risiko for sammenblanding eller forurening af økologiske produkter eller arealer.<sup>83</sup>

Hvis du bruger andre hjælpestoffer, hvor brugen ikke er omfattet af bilag 1, bilag 2 og bilag 4 i denne vejledning, for eksempel rengøringsmidler i lagerbygninger, eller algerens på et tag, skal du sikre, at stofferne ikke kommer i kontakt med afgrøder eller jord på din økologiske bedrift.

### Brændselskorn

Når du opbevarer ikke-økologisk brændselskorn, skal du holde kornet adskilt fra det økologiske korn /omlægningskorn, som i øvrigt findes på bedriften. Brændselskornet skal umiddelbart kunne identificeres.<sup>84</sup> Det kan for eksempel være ved

---

<sup>77</sup> ØFO artikel 39, litra b og d og (EU) 2021/2119 artikel 2, stk. 1, litra b og c

<sup>78</sup> ØFO artikel 39, stk. 1, litra b og d

<sup>79</sup> ØFO artikel 9, stk. 7 og bilag III, 7.4

<sup>80</sup> (EU) 2021/2119 artikel 2, stk. 1, litra b og c

<sup>81</sup> ØFO bilag III, 7.4

<sup>82</sup> ØFO artikel 9, stk. 2

<sup>83</sup> ØFO bilag III, 7.4

<sup>84</sup> ØFO artikel 9, stk. 7 og bilag III, 7.4



at bruge en anden art til brændsel end dem, der ellers findes på bedriften. Desuden skal du opbevare bilag, der godtgør, at det ikke-økologiske korn kun er anvendt til brændsel.<sup>85</sup> Det kan være dokumentation, som anskueliggør at købte/anvendte mængder af økologiske-/omlægningskornpartier er tilstrækkelige til at dække bedriftens foderforbrug.

#### **Andres ikke-økologiske produkter**

Du må kun opbevare andres ikke-økologiske produkter på din økologiske bedrift, hvis du har udlejet opbevaringsfaciliteter til formålet, har underrettet Landbrugsstyrelsen herom og kan dokumentere dette.<sup>86</sup> Se kapitel 6.

#### **Anden virksomhedsaktivitet**

Hvis du driver anden virksomhed med pasning af ikke-økologiske arealer for andre, for eksempel haver, skov eller marker, der kræver opbevaring af produkter, som ikke er tilladte at bruge i økologisk jordbrugsproduktion, skal opbevaringsfaciliteterne være klart og tydeligt adskilt fra din økologiske bedrift. Du skal indberette hvilke faciliteter, der hører til denne virksomhed, samt opbevare produkterne med tydelig mærkning om at der er tale om produkter, som ikke må anvendes på den økologiske bedrift eller i et aflåst rum

Du skal indberette til Landbrugsstyrelsen, at du har anden virksomhedsaktivitet, som for eksempel en maskinstation, og hvilke faciliteter, der hører hertil.

---

<sup>85</sup> ØFO artikel 39, stk. 1, litra a, og b

<sup>86</sup> ØFO artikel 39, stk. 1, litra a, b og d

# 5. Overtager eller overdrager du arealer eller en hel bedrift (producentskifte)

I dette kapitel finder du oplysninger om, hvad du skal gøre, hvis du overdrager en del af eller hele din bedrift, og hvordan dette indberettes til Landbrugsstyrelsen. Den, der bortforpagter/sælger bliver kaldt for overdrager, mens den der overtager/forpagter bliver kaldt for erhverver.

Fordelen ved at lave et producentskifte af den økologiske status er, at erhverver som udgangspunkt kan bibeholde de oprindelige omlægningsdatoer\*. Dermed undgår erhverver at skulle genomlægge hele bedriften\* på ny.

Vær opmærksom på, din økologificering bortfalder, hvis du via producentskiftet meddeler ophør, eller hvis du overdrager alle bedriftens arealer, dyr og restlager.<sup>87</sup> Når din økologificering er bortfaldet, må du ikke længere sælge produkter som økologiske.<sup>88</sup> Dette betyder således også, at hvis du fortsat ønsker at kunne sælge et evt. restlager som økologisk, skal du ikke meddele ophør som økolog før restlageret er solgt og afhentet.

Dette kapitel omhandler alene producentskifte\* af den økologiske status. Hvis der er tilsagn på det areal, som producent skiftes, f.eks. Økologisk Arealtilskud (ØA) eller Pleje af græs- og naturarealer (PLG) skal du være opmærksom på tilsagnsreglerne. Du kan finde flere informationer på [Landbrugsstyrelsens hjemmeside](#).

## 5.1 Indberetning og underretning om producentskifte

Ved producentskifte af den økologiske status skal Landbrugsstyrelsen underrettes skriftligt straks.<sup>89</sup> Derudover skal du indberette ændringer på din bedrift, som f.eks. arealer der til- eller fragår din bedrift.

Du skal være opmærksom på, at hvis du alene overdrager dine arealer, men beholder din husdyrproduktion, har du nu en jordløs bedrift. Dette skal indberettes til Landbrugsstyrelsen i Økologiskemaet. Se mere i afsnit 2.7.

### 5.1.1 Indberetning

Udover straks at give skriftlig besked om producentskiftet – se afsnit 5.1.2 - skal du også indberette ændringer i forhold til din bedrift. Dette gælder både, når du overdrager arealer, og når du modtager arealer, da det anses som en væsentlig ændring til din bedrift.<sup>90</sup> Hvordan indberetningen foretages er afhængig af, hvornår på året, ændringen/producentskiftet sker.

#### 5.1.1.1 I Fællesskemaets åbningsperiode

Hvis indberetningen vedrører din markplan, som f.eks. til- og fragåede arealer i forbindelse med et producentskifte, skal dette indberettes i Fællesskemaet i åbningsperioden. I resten af året skal indberetningen laves i Økologiskemaet via Tast selv.<sup>91</sup> Se kapitel 3 for mere information om indberetning i henholdsvis Fællesskemaet og Økologiskemaet.

---

<sup>87</sup> Økologibek. § 8

<sup>88</sup> ØFO artikel 30

<sup>89</sup> Økologibek. § 8, stk. 1

<sup>90</sup> Økologibek. § 11, stk. 1 og stk. 6

<sup>91</sup> Økologibek. § 11, stk. 1 og stk. 6

Fællesskemaets åbningsperiode er i 2023 fra 1. februar 2023 til 21. april 2023 med ændringsfrist den 16. maj 2023.

### 5.1.1.2 Udenfor Fællesskemaets åbningsperiode - Underretning og indberetning

Udenfor Fællesskemaets åbningsperiode kan erhverver, på samme tid, både underrette og indberette producentskiftet direkte i Økologiskemaet via Tast selv. Dette gøres i Økologiskemaet under fanen "marker", hvor erhverver noterer fra hvilke(n) overdrager arealerne kommer fra og hvilken overdragelsesdato, der er tale om. Husk at tilføje den omlægningsdato på arealerne, som de havde hos overdrager.

Overdrageren af arealerne skal indberette ændringerne om de fragåede arealer, ved at slette disse i Økologiskemaet.

Dette gælder som nævnt efter Fællesskemaets åbningsperiode, som i 2023 er fra 1. februar 2023 til 21. april 2023 med ændringsfrist 16. maj 2023. Det vil sige, fra den 17. maj 2023 skal arealer og ændringer i øvrigt indberettes i Økologiskemaet via Tast selv. Du skal dog være opmærksom på, at hvis du ikke indberetter din årlige indberetning inden fristen den 21. april 2023, er dette en overtrædelse af økologireglerne.

## 5.1.2 Underretning

Ved producentskifte af den økologiske status på arealer skal Landbrugsstyrelsen underrettes skriftligt straks.<sup>92</sup> Dette betyder, at du skal give Landbrugsstyrelsen besked om, at der skal foretages et producentskifte. Beskeden skal derfor ske senest på overdragelsestidspunktet, men det er en fordel, for både overdrager og erhverver, at underretningen sker i god tid inden overdragelsen. Dette sikrer, at der er et opdateret kontrolgrundlag.

Der er flere muligheder for, hvordan du kan give Landbrugsstyrelsen besked om producentskiftet:

- 1) Efter udløbet af Fællesskemaets ændringsfrist 17. maj kan erhververen give os besked om producentskiftet direkte i Økologiskemaet. Dette gøres i Økologiskemaet under fanen "marker", hvor erhverver noterer fra hvilke(n) overdrager arealerne kommer fra og hvilken overdragelsesdato der er tale om. Overdrageren behøver herefter ikke at underrette om producentskiftet, men skal huske at indberette de fragåede arealer, ved at slette disse i hhv. Fællesskemaet eller Økologiskemaet afhængigt af, om det er inden eller udenfor Fællesskemaets åbningsperiode.
- 2) Hvis producentskiftet drejer sig om arealer med tilsagn til Økologisk Arealtilskud kan du sende en mail til [jordbrugskontrol@lbst.dk](mailto:jordbrugskontrol@lbst.dk) att. Økologiadministration og i mailen notere journalnummeret fra det digitale producentskifte.
- 3) Hvis producentskiftet omfatter arealer uden tilsagn, eller økologiske arealer med PLG, kan du sende en mail til [jordbrugskontrol@lbst.dk](mailto:jordbrugskontrol@lbst.dk) att. Økologiadministration. Mailen skal indeholde oplysning om, hvem producentskiftet foregår til og fra samt, hvad der producentskiftes herunder omlægningsstider og overdragelsestidspunkt. Du kan med fordel indsende følgende blanketter:
  - a. [Producentskifteerklæring](#)
  - b. [Skema over arealer](#)

---

<sup>92</sup> Økologibek. § 8, stk. 1

## 5.2 Producentsskifte til ny økolog

Hvis producentsskiftet sker til en ny økolog, skal denne søge om at blive økologiceret. Du kan ansøge om certificering til økologisk jordbrugsproduktion hele året. Du ansøger om certificering til økologisk jordbrugsproduktion i Økologiskemaet via Tast selv.<sup>93</sup> For hjælp til at ansøge om certificering, se [vejledning til at udfylde skemaet](#). Læs mere herom i kapitel 1. Du må som ny økolog først sælge produkter med økologisk status, når du har modtaget dit økologiceringscertifikat i Tast selv.<sup>94</sup> Som udgangspunkt modtager du først dit økologiceringscertifikat, efter der er gennemført en økologiceringskontrol.<sup>95</sup>

For at undgå en situation, hvor hverken overdrager eller erhverver kan sælge produkter fra bedriften som økologisk, kan I med fordel underrette Landbrugsstyrelsen om producentsskiftet i god tid forinden overdragelsesdatoen samt gøre Landbrugsstyrelsen opmærksom på, at producentsskiftet omfatter dyr, ved at angive dette i titlen på henvendelsen til Landbrugsstyrelsen, som f.eks. "HASTER - Producentsskifte cvr til cvr OBS dyr". På denne måde er I medvirkende til, at erhverver bliver økologiceret hurtigst muligt efter overdragelsestidspunktet.

Det er vigtigt, at du søger økologiceret til det CVR-nummer, som du også har tænkt dig at lave den årlige indberetning i fællesskemaet på. Hvis du f.eks. bliver certificeret på dit CVR-nummer, men laver den årlige indberetning i fællesskemaet på dit CPR-nummer, kan det give problemer i forhold til kontrolgrundlaget og udstedelsen af økologiceringscertifikatet. Vær opmærksom på, at din økologiceret vil blive tilknyttet dit CVR-nummers P-nummer.

## 5.3 Flytning af certificering ved oprettelse/ophør af CVR-nummer

Hvis du som eksisterende økolog, opretter et nyt CVR-nummer, som skal fortsætte den økologiske drift, hvor du er ejer eller medejer, skal der også laves producentsskifte og samtidig søges om økologiceret. Du er ikke automatisk certificeret i det nye CVR-nummer, selvom du er certificeret på et andet CVR-nummer eller CPR-nummer.

Hvis du er certificeret på dit CPR-nummer og opretter en enkeltmandsvirksomhed eller personligt ejet mindre virksomhed (PMV), har vi mulighed for at lave et administratorkifte, hvor vi flytter certificeringen fra dit CPR-nummer til det nye CVR-nummers P-nummer, uden at du behøver at indsende et producentsskifte. Hvis dit CVR-nummer for din enkeltmandsvirksomhed eller PMV ophører, kan vi ligeledes flytte certificeringen til dit CPR-nummer. Denne ændring skal meddeles skriftligt til [jordbrugskontrol@lbst.dk](mailto:jordbrugskontrol@lbst.dk), att. Økologiadministrationen.<sup>96</sup>

---

<sup>93</sup> Økologibek. § 3, stk. 2 og § 6

<sup>94</sup> ØFO artikel 30, stk. 1 og 2

<sup>95</sup> Økologibek. § 5 og artikel 35, stk. 1

<sup>96</sup> ØFO artikel 39, stk. 1 litra b og d

## 6. Leje og udlejning af bygninger

Du kan udleje bygninger eller opbevaringsfaciliteter på din bedrift til både økologiske og ikke-økologiske producenter. Du kan også selv leje bygninger og opbevaringsfaciliteter hos økologiske eller ikke-økologiske producenter. Du skal dog altid sikre dig, at din bedrift og din produktion er klart fysisk adskilt fra andre bedrifter og produktioner. Dette er specielt vigtigt, når det drejer sig om producenter, der ikke producerer efter de økologiske produktionsregler, så der ikke er risiko sammenblanding eller forurening af de økologiske produkter.<sup>97</sup> Klar fysisk adskillelse betyder som udgangspunkt, at du skal udleje eller leje hele bygningen. Du må kun udleje eller leje en del af en bygning, hvis bygningsdelene er permanent adskilte.

Du skal indberette udlejning til Landbrugsstyrelsen, uanset om du udlejer eller udlåner til en økolog eller en ikke-økolog.<sup>98</sup> Hvis du lejer eller låner en bygning, bliver den medregnet som en del af din økologiske bedrift.<sup>99</sup> Landbrugsstyrelsen skal derfor have mulighed for at kontrollere den lejede bygning ved kontrolbesøg.<sup>100</sup>

Du skal give Landbrugsstyrelsen meddelelse om udlejningen eller lejen, inden du, eller lejeren anbringer, dyr eller produkter på din økologiske ejendom.<sup>101</sup> Dette gælder også, hvis du udlejer eller leje bygninger til omlæsning, pålæsning eller samlestalde. Du skal indberette lejen eller udlejningen i Økologiskemaet via Tast selv, hvor du skal angive og vedlægge følgende oplysninger:

- Navn og adresse på lejer og udlejer.
- Adresse på den udlejede/lejede ejendom.
- I hvilken periode, du udlejer/lejer bygningen.
- Kopi af lejeaftale med begge parter underskrift. Lejekontrakten er dokumentation for, at bygningen, og hvad der foregår i bygningen, ikke længere er dit ansvar.
- En skitse over bygningens beliggenhed i forhold til andre bygninger på matriklen samt opbevaring af foder og gødning. Det skal tydeligt fremgå, hvilken bygning, du lejer/udlejer. Hvis du kun lejer/udlejer en del af en bygning, skal det tydeligt fremgå med indtegnning på skitsen, hvilken del du lejer/udlejer samt størrelse på det lejede/udlejede areal. Du skal indtegne alle adgangsveje (døre, porte og lignende) til den lejede/udlejede del af bygningen på skitsen. Du skal tydeligt opmærke, hvilken del der tilhører din økologiske bedrift, hvis du kun lejer/udlejer en del af bygningen.
- En udførlig redegørelse for den fysiske adskillelse mellem de økologiske produkter og dyr, der hører til din bedrift og de produkter og dyr, der kommer ind i de lejede/udlejede bygninger. Hvis der bliver opstaldet dyr i den lejede/udlejede bygning, skal du også gøre rede for, hvordan foder til og gødning fra dyrene forventes opbevaret, så det bliver holdt adskilt fra produkterne på din økologiske bedrift.

### 6.1 Udlejning/udlån af mindre jordstykker til havebrug

Du kan give andre adgang til din økologiske bedrift, f.eks. ved at låne mindre jordstykker ud til brug for folkehaver eller nyttehaver uden, at arealet mister sin økologistatus. Det er dit ansvar, at økologireglerne overholdes på arealet. Det samme gælder, hvis du f.eks. vælger at tage et stykke af din mark ud til privat køkkenhave.

---

<sup>97</sup> ØFO bilag III, 7.4

<sup>98</sup> ØFO artikel 39, stk. 1, litra b og d

<sup>99</sup> ØFO artikel 9, stk. 2

<sup>100</sup> Kontrolforordning artikel 15, stk. 1 og økologilovens § 19

<sup>101</sup> ØFO artikel 39, stk. 1, litra b og d og (EU) 2021/2119 artikel 2, stk. 1, litra b og c

Det betyder, at du bl.a. er ansvarlig for at:

- Der indkøbes og anvendes planteformeringsmateriale, der er tilladt efter økologireglerne, samt søge de relevante dispensationer i OrganicXseeds. Se kapitel 16.
- Have dokumentation for planteformeringsmaterialets oprindelse og status
- Dokumentere brug af gødning
- Føre planteløgbog\*, mv.

# 7. Rengøring

Rengøringsmidler, desinfektionsmidler og biocider skal anvendes forsvarligt. Desinfektionsmidler er underlagt en række forskellige lovkrav. Se mere herom på Miljøstyrelsens [hjemmeside](#). Her kan du også få et overblik over [kravene til biocid-produkter](#).

Hvis du også håndterer økologiske fødevarer eller foderprodukter sammen med din primærproduktion, kan du læse mere om rengøring og hygiejne på Fødevarestyrelsens [hjemmeside](#).

Med den nye økologiforordning reguleres rengørings- og desinfektionsmidler, til bygninger og anlæg til husdyrproduktion<sup>102</sup> via en positivliste (se bilag 4). Der er tilsvarende en særskilt positivliste til planteproduktion<sup>103</sup> under udarbejdelse. Listen ventes at være udarbejdet pr. 1. januar 2024. Herefter vil det kun være de rengørings- og desinfektionsmidler, der fremgår af listerne, som må anvendes til henholdsvis rengøring og desinfektion af bygninger og anlæg til husdyrproduktion og til planteproduktion.

## Tilladte produkter til rengøring og desinficering af bygninger og anlæg til husdyrproduktion<sup>104</sup>

1. Kalium- og natriumsæbe
2. Vand og damp
3. Læsket kalk
4. Brændt kalk
5. Ulæsket kalk
6. Natriumhypoklorit (f.eks. blegevand)
7. Hydrogenperoxid
8. Citronsyre, pæredikesyre, myresyre, mælkesyre, og eddikesyre
9. Alkohol
10. Formaldehyd
11. Produkter til rengøring og desinficering af yver og malkeudstyr

Indtil der er optaget midler på positivlisten over rengørings- og desinfektionsmidler til bygninger og anlæg til planteproduktion, kan du rengøre bygninger og lagre, der er tomme, og hvor der ikke er direkte kontakt med økologiske produkter. Du skal registrere brugen af midlerne.<sup>105</sup> Du kan læse mere i afsnit 20.3 og 26.4.

<sup>102</sup> ØFO artikel 24, stk. 1, litra e, jf. (EU) 2021/1165 bilag IV del A og D

<sup>103</sup> ØFO artikel 24, stk. 1, litra f, jf. (EU) 2021/1165 bilag IV del B

<sup>104</sup> ØFO artikel 24, stk. 1, litra e, jf. (EU) 2021/1165 bilag IV del A og D

<sup>105</sup> ØFO artikel 9, stk. 3 og artikel 39, stk. 1, litra a og b

## 7.1 Opbevaring af rengøringsmidler mv.

Du må opbevare de rengøringsmidler og desinfektionsmidler, der må anvendes i økologisk produktion.<sup>106</sup>

Når du opbevarer dine rengørings- og desinfektionsmidler, skal det ske på en forsvarlig måde og adskilt fra de økologiske produkter, så der ikke er risiko for, at disse forurenes. Selve opbevaringen skal ske enten i originalemballagen eller en egnet beholder, der er tydeligt mærket, så der ikke kan tages fejl af kemikalierne.<sup>107</sup>

---

<sup>106</sup> ØFO bilag III, 7.2

<sup>107</sup> ØFO artikel 9, stk. 6



## 8. Regnskab og dokumentation over bedriftens aktiviteter

Som økolog har du pligt til at kunne dokumentere, at du overholder økologireglerne.<sup>108</sup> Når Landbrugsstyrelsen kommer på økologikontrol for at kontrollere, at du overholder reglerne, vil den fysiske kontrol også omfatte en sporbarhedskontrol og en massebalancekontrol ved hjælp af dokumentkontrol.<sup>109</sup> Det er derfor meget vigtigt, at du opbevarer relevant dokumentation i henhold til økologireglerne, således at disse til enhver tid kan forevises ved kontrolbesøg. Dette gælder uanset om oplysningerne er i fysisk eller elektronisk form.

Oplysningerne skal opbevares i mindst 5 år.<sup>110</sup>

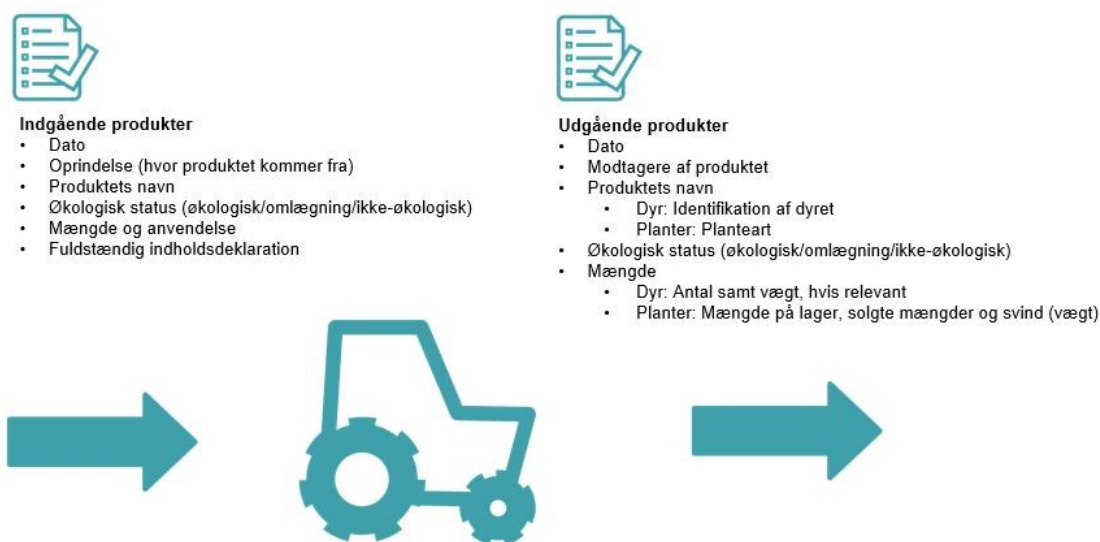

FIGUR 8.1.

Dit samlede regnskab\* i forhold til sporbarheds- og massebalancekontrollen kan bestå af bøger, regnskabsbilag, fakturaer eller andet dokumentationsmateriale som for eksempel sække- eller frøposer.

Hvis du handler med producenter og virksomheder, der ikke er økologificerede, kan disse også blive bedt om at udlevere dokumentation for handlen.<sup>111</sup>

Se mere om dokumentation ved planteavl i kapitel 20.

<sup>108</sup> ØFO artikel 39, stk. 1, litra a og artikel 34, stk. 5

<sup>109</sup> (EU) 2021/2119 artikel 2, stk. 1, litra b og c, jf. (EU) 2021/771 betragtning nr. 1 og artikel 1, stk. 1

<sup>110</sup> Økologibek. § 35

<sup>111</sup> Økologibek. § 45

## 8.1 Sporbarhedskontrol

Sporbarhedskontrollen har til formål at bekræfte, om de produkter, der er blevet modtaget eller afsendt af dig er økologiske eller er under omlægning\*.<sup>112</sup> Det er derfor vigtigt, at der er sporbarhed<sup>113</sup> i alle faser af produktionen, tilberedningen og distributionen for alle produkterne.<sup>114</sup> Sporbarhedskontrollen omfatter mindst følgende relevante dokumenter, som oftest kan dokumenteres ved hjælp af lageropgørelser og regnskaber:<sup>115</sup>

- Leverandørens navn, adresse og økologicerifikatnummer, og hvis denne er forskellig også sælger/ejerens navn, adresse og økologicerifikats nr.
- Modtagerens navn og adresse, og hvis denne er forskellig også køber/ejerens navn og adresse
- Produktets navn og når relevant indholdsdeklaration
- Henvielsen til produktets økologiske status
- Hvis det er relevant, varepartiets identifikationsmærke eller øvrig passende identifikation

Når du skal sælge din produktion, kan du for at opfylde sporbarhedskontrollen bl.a. bruge økologicerifikatet som dokumentation for dine produkters økologiske status, evt. sammen med partidokumentation (også kaldet økologistatuserklæring\*, som du kan finde på [Landbrugsstyrelsens hjemmeside](#).

## 8.2 Massebalancekontrol

Formålet med massebalancekontrollen er at fastslå balancen mellem input og output herunder især at vurdere sandsynligheden af mængder af økologiske produkter og omlægningsprodukter\*.<sup>116</sup> Dette betyder bl.a., at du skal kunne dokumentere enhver ind- og udgang, herunder ethvert køb og salg, af et produkt. Dette gælder således også, selvom der ikke sker betaling for produktet. Derfor skal du løbende dokumentere din bedrifts aktiviteter ved bl.a. at føre regnskab over alle ind- og udgående produkter. Massebalancekontrollen omfatter mindst følgende relevante dokumenter, som oftest kan dokumenteres ved hjælp af lageropgørelser og regnskaber:<sup>117</sup>

- Arten og mængden af produkter, som er blevet leveret/indgået til din enhed
- Arten og mængden af produkter, der har forladt din enhed herunder økologiske produkter eller omlægningsprodukter, der sælges på markedet som ikke-økologiske
- Arten og mængden af de produkter, som opbevares i lokalerne, og som ligger på lager
- Hvis du køber og sælger produkter uden fysisk at behandle produkterne skal du føre regnskab over arten og mængden af produkter, der er blevet købt og solgt
  - Du skal også angive leverandørerne og hvis forskellig sælgerne eller eksportørerne
  - Du skal også angive køberne og hvis forskellig modtagerne af produkterne
- Udbyttet af de produkter, der er opnået, samlet eller høstet i det foregående år
- Det faktiske udbytte af de produkter, der er opnået, samlet eller høstet i det nuværende år
- Antal og/eller vægt i tilfælde af husdyrbestand, der er forvaltet i det nuværende år eller tidligere år
- Ethvert tab, enhver stigning eller ethvert fald i mængden af produkter i alle faser af produktionen, tilberedningen og distributionen

---

<sup>112</sup> (EU) 2021/2119 artikel 2, stk. 1, litra b, jf. (EU) 2021/771 betragtning nr. 1 og artikel 1, stk. 1

<sup>113</sup> ØFO artikel 3, nr. 49

<sup>114</sup> ØFO artikel 38, stk. 3, jf. (EU) 2021/2119 artikel 2, stk. 1, litra b og c, jf. (EU) 2021/771 artikel 1, stk. 1-4

<sup>115</sup> (EU) 2021/2119 artikel 2, stk. 1, litra b, jf. (EU) 2021/771 artikel 1, stk. 4

<sup>116</sup> (EU) 2021/2119 artikel 2, stk. 1, litra c, jf. (EU) 2021/771 betragtning nr. 1 og artikel 1, stk. 1 og stk. 5, litra a og c.

<sup>117</sup> (EU) 2021/2119 artikel 2, stk. 1, litra c, jf. (EU) 2021/771 artikel 1, stk. 5

- Hvis det er relevant, indkøbte materialer og anvendelsen af disse materialer, som f.eks. råvarer, hjælpestoffer, mv.
- Hvis det er relevant, foderblandings sammensætning

### 8.3 Salg af egne produkter til den endelige forbruger (stalddørssalg)

Sælger du kun egne producerede produkter direkte til den endelige forbruger, skal du føre lageropgørelse og regnskab over arter og mængder på produkter du producerer, oplagrer og sælger.<sup>118</sup> Eksempler på arter kan være kartofler, rodfrugter, æbler, specifikke bær (jordbær, blåbær, hindbær etc.), og lignende angivet i vægt (mængde) og med angivelse af økologisk status. Du skal jævnligt ajourføre salgsregnskaber fra stalddørssalg, og du skal have et endeligt regnskab klar senest, når du påbegynder salg af afgrøder fra næste vækstsæson\*. Regnskabet skal kunne forevises ved kontrolbesøg.

For handel med økologiske produkter i øvrigt, se kapitel 35.

### 8.4 Har du samtidig drift?

Du skal være opmærksom på, at der gælder skærpede krav til dokumentationen af adskillelsen af produktionsenhederne\* og produkterne i forbindelse med samtidig drift\*.<sup>119</sup> Se kapitel 4.

Hvis du har samtidig drift, kan du således med fordel i dit regnskab angive mængder og dokumentation for indkøb, salg, svind mv. af ikke-økologiske produkter, således at du nemt kan dokumentere, at du overholder økologireglerne.<sup>120</sup>

---

<sup>118</sup> (EU) 2021/2119 artikel 2, stk. 1, litra b og c, jf. (EU) 2021/771 artikel 1, stk. 1

<sup>119</sup> ØFO artikel 9, stk. 10, litra c

<sup>120</sup> ØFO artikel 39, stk. 1, litra a og artikel 34, stk. 5

# 9. Kontrol af økologiske bedrifter

Når Landbrugsstyrelsen modtager din ansøgning om certificering til økologisk jordbrugsproduktion, vil vi foretage en kontrol af din bedrift.<sup>121</sup> Under besøget gennemgår kontrolløren de faktiske forhold på bedriften i samarbejde med den driftsansvarlige.

Du vil efterfølgende få mindst ét årligt kontrolbesøg.<sup>122</sup> Hvis der er tale om en varslet kontrol, vil du som udgangspunkt modtage et brev, hvor du kan se hvordan du forbereder dig bedst til kontrollen. Du kan med fordel orientere dig i bilag 10 inden kontrollen.

10 pct. af de årlige økologikontroller er uanmeldte.<sup>123</sup> Vi udtager desuden hvert år bedrifter til supplerende kontrol, i form af stikprøver, ud fra en risikovurdering<sup>124</sup>, hvor størrelse af produktion, tidligere overtrædelser samt fare for sammenblanding vægter højest. Vi kan også vælge at udføre ophørskontrol hos ophørte økologer.

For at kunne udføre kontrollen, skal vi til enhver tid have adgang til din bedrift og bedriftens regnskab\*, forretningsbøger mv.<sup>125</sup> Du skal give kontrolløren adgang til alle oplysninger, herunder om økonomiske og regnskabsmæssige forhold, som har betydning for kontrollens gennemførelse.<sup>126</sup> Du skal desuden vederlagsfrit yde fornøden bistand ved kontrol, prøvetagning, kopiering og udlevering af skriftligt materiale og udskrift af elektroniske data.<sup>127</sup> Vi kan vederlagsfrit udtage prøver til undersøgelser.<sup>128</sup>

Du har pligt til at være til stede i nødvendigt omfang under hele kontrolbesøget og hjælpe kontrolløren.<sup>129</sup> Hvis du er forhindret, kan du dog lade en stedfortræder deltage i stedet for dig. Du eller stedfortræderen har ret til at få bistand under kontrollen (for eksempel af konsulent, advokat, revisor, familiemedlemmer eller andre).<sup>130</sup> Det er stadig dit ansvar at sørge for, at kontrolløren får adgang til alle dele af din bedrift og til alle de oplysninger, der er nødvendige for, at vi kan gennemføre kontrollen.

Ved hvert kontrolbesøg udarbejder vi en kontrolrapport.<sup>131</sup> Har kontrolbesøget været uden problemer, kan du herefter bruge kontrolrapporten som dokumentation for, at Landbrugsstyrelsen ikke har haft bemærkninger til kontrollen.

I de tilfælde, hvor kontrolbesøget har givet anledning til bemærkninger, indeholder kontrolrapporten en høring. Du kan inden for en tidsfrist, oftest 14 dage, sende eventuelle bemærkninger til Landbrugsstyrelsen. Herefter afslutter vi sagen og eventuelt træffer afgørelse om eventuelle sanktioner. Se mere om kontrollen i bilag 10.

---

<sup>121</sup> Økologibek. § 5

<sup>122</sup> ØFO artikel 38, stk. 3

<sup>123</sup> (EU) 2021/279 artikel 7, litra b

<sup>124</sup> ØFO artikel 38, stk. 2 og kontrolforordningen artikel 9, stk. 1 og 2

<sup>125</sup> ØFO artikel 39, litra b og d, kontrolforordningen artikel 14 og økologiloven § 19, stk. 1

<sup>126</sup> Kontrolforordningen artikel 15, stk. 1

<sup>127</sup> Økologiloven § 20 og kontrolforordningen artikel 15, stk. 2

<sup>128</sup> Økologiloven § 19, stk. 3

<sup>129</sup> Kontrolforordningen artikel 15, stk. 1 og 2 samt Økologilovens § 20

<sup>130</sup> Forvaltningsloven § 8

<sup>131</sup> Kontrolforordningen artikel 13, stk. 1

# 10. Overtrædelse af økologireglerne

Hvis Landbrugsstyrelsen konstaterer, at der er sket en overtrædelse af økologireglerne, f.eks. i forbindelse med en økologikontrol, har vi de håndhævelsesmuligheder, der fremgår af figur 10.1. Hvis du bliver opmærksom på overtrædelser i forbindelse med et produkt, som du har produceret, tilberedt, importeret eller modtaget fra en anden, har du pligt til straks at oplyse os om det.<sup>132</sup>

## Tilbagekaldelse af økologificering

Anvendes i tilfælde af meget grove overtrædelser eller hvis der sker gentagende overtrædelser af regler

## Midlertidigt salgsforbud

Forbud mod salg af eksempelvis et parti - oftest i en begrænset periode. Hvis perioden er begrænset vil forbuddet erstattes af en anden afgørelse eller ophæves

## Påbud om genomlægning

En konsekvens af at husdyrene/arealet ikke kan betragtes som økologisk. Du vil først efter en fornyet omlægning kunne sælge produkterne som økologiske.

## Påbud

En præcisering af, hvordan du skal overholde økologireglerne herunder en pligt til, hvordan du konkret fremadrettet skal gøre dette. F.eks. ændre indretning, drift, procedure, eller lignende.

## Bøde

Bliver typisk givet, hvis du tidligere har overtrådt samme regel, hvis du har overtrådt flere regler eller hvis overtrædelsen er af grovere karakter.

## Administrative bødeforlæg

Bliver alene givet, når overtrædelsene er objektive konstaterbare og uden nævneværdige skøn.

## Indskærpelse

En præcisering af, at reglerne skal overholdes. Bliver typisk givet, hvis det er første gang, at du overtræder reglen eller hvis overtrædelsen er mindre grov

**FIGUR 10.1.** Håndhævelsesmuligheder. Det vil altid være en konkret vurdering i den enkelte sag, hvilken type af håndhævelse, der anvendes ved en overtrædelse.

Landbrugsstyrelsen kan også vælge at påpege et bagatelagtigt forhold, hvilket typisk sker ved mindre overtrædelser og kun hvis reglen ikke tidligere har været overtrådt.

Vi kan tilbagekalde din økologificering helt eller delvist, hvis du overtræder reglerne for økologisk jordbrugsproduktion groft eller gentagne gange, eller hvis det ikke kan lade sig gøre at gennemføre kontrol på din bedrift.<sup>133</sup>

I forbindelse med tilbagekaldelsen kan vi beslutte, at du først kan generhverve økologificeringen efter en periode som fastsættes af Landbrugsstyrelsen.<sup>134</sup>

<sup>132</sup> ØFO artikel 27, litra d og e

<sup>133</sup> ØFO artikel 42, stk. 2 og Kontrolforordningen artikel 138, stk. 2, litra j

<sup>134</sup> ØFO artikel 42, stk. 2 og Kontrolforordningen artikel 138, stk. 2, litra j

Hvis vi tilbagekalder din økologificering, kan du forlange at få afgørelsen indbragt for domstolene.<sup>135</sup> Du skal inden fire uger efter, du har modtaget tilbagekaldelsen, sende anmodningen til Landbrugsstyrelsen. Landbrugsstyrelsen vil herefter anlægge sag ved domstolene. En anmodning om sagsanlæg har ikke opsættende virkning medmindre domstolen bestemmer det,<sup>136</sup> du har derfor pligt til at overholde afgørelsen under din sags behandling.

## 10.1 Vil du klage over en afgørelse?

Du kan klage over Landbrugsstyrelsens afgørelser til Miljø- og Fødevareklagenævnet.

### Hvis du vil klage

Hvis du er uenig i vores afgørelse, kan du klage over den. Du skal sende klagen inden 4 uger fra den dag, hvor du modtager afgørelsen.

Du klager via klageportalen, som du finder på [Nævnenes Hus' hjemmeside](#). Derinde kan du læse, hvordan du skal gøre, og se status på din sag. Du logger på klageportalen med MitID.

Din klage bliver automatisk sendt til os i Landbrugsstyrelsen. Hvis vi fastholder vores afgørelse, sender vi klagen videre til Miljø- og Fødevareklagenævnet via klageportalen. Du får besked, hvis vi sender din klage videre.

Hvis du ikke sender din klage via klageportalen, afviser Miljø- og Fødevareklagenævnet din klage, medmindre du er fritaget for brug af klageportalen. Du kan læse mere om fritagelse fra klageportalen på nævnets hjemmeside.

---

<sup>135</sup> Økologiloven § 12

<sup>136</sup> Økologiloven § 12, stk. 2

# 11. Ophør som økolog

Når du ophører med økologisk produktion, skal du straks meddele dette skriftligt til Landbrugsstyrelsen. Det kan du f.eks. gøre i Økologiskemaet via Tast selv eller pr. mail til Jordbrugskontrol, [jordbrugskontrol@lbst.dk](mailto:jordbrugskontrol@lbst.dk), att. Økologiadministrationen. Meddelelse skal gives uanset, om det er, fordi du ønsker at stoppe som økolog eller den økologiske jordbrugsbedrift producent-, bruger- eller ejerskiftes.<sup>137</sup> Når Landbrugsstyrelsen har modtaget din meddelelse om ophør, vil du modtage bekræftelse på ophøret.

Du kan ikke ophøre som økolog med tilbagevirkende kraft.

Når du ophører som økolog, må du ikke længere sælge produkter som økologiske.<sup>138</sup> Skulle du have økologisk producerede produkter tilbage efter ophørsdatoen, vil disse være at betragte som ikke-økologiske og må ikke sælges som økologiske. Dette betyder således også, at hvis du fortsat ønsker at kunne sælge et evt. restlager som økologisk, skal du ikke meddele ophør som økolog før restlageret er solgt og afhentet.

Hvis du ophører som økolog ved ejerskifte til en eksisterende eller ny økolog, skal dette meddeles via producentskifte\*, se kapitel 5.

Ved konkurs eller død er det kurator eller bobestyrer, der skal meddele bedriftens\* ophør som økologisk bedrift eller meddele producentskifte. Se mere generelt om konkurs og dødsbo i afsnit 11.1 og 11.2.

Hvis din tilsagnsperiode for tilskud fra Landbrugsstyrelsen udløber, medfører dette ikke, at du automatisk ophører med at være certificeret som økolog.

Hvis du ophører dit CVR-nummer eller P-nummer til din enkeltmandsvirksomhed eller personligt ejet mindre virksomhed (PMV) og ønsker at videreføre økologificeringen i dit CPR-nummer, er der tale om en væsentlig ændring, og derfor skal dette meddeles skriftligt straks til Landbrugsstyrelsen, f.eks. pr. mail til: [jordbrugskontrol@lbst.dk](mailto:jordbrugskontrol@lbst.dk), att. Økologiadministrationen.<sup>139</sup>

## 11.1 Konkurs

Hvis du går konkurs, skal Landbrugsstyrelsen have besked om, at din økologiske bedrift nu administreres af kurator. Det er kurator, som beslutter om konkursboet skal fortsætte eller ophøre med økologisk produktion. Landbrugsstyrelsen skal have skriftlig besked om, hvem der kan kontaktes i forbindelse med den årlige økologikontrol, ligesom der skal gives skriftlig besked om evt. ophør. For at konkursboet kan fastholde økologificeringen, skal kurator, eller en konsulent med fuldmagt fra kurator, lave den årlige indberetning. Se kapitel 3.<sup>140</sup> Manglende rettidig indberetning i Fællesskemaet er en overtrædelse af økologireglerne og kan medføre, at økologificeringen tilbagekaldes.<sup>141</sup>

Hvis konkursboet ønsker at overdrage hele eller dele af bedriften til en ny ejer, skal konkursboet anmelde producentskifte\*. Se mere i kapitel 5.

---

<sup>137</sup> Økologibek. § 8 og ØFO artikel 39, stk. 1, litra b

<sup>138</sup> ØFO artikel 30

<sup>139</sup> ØFO artikel 39, stk. 1, litra b

<sup>140</sup> Økologibek. § 11

<sup>141</sup> ØFO artikel 42, stk. 1

I forhold til arealstøtte mv. ved konkurs henvises til [Vejledning for arealstøtte ved konkursboer](#).

## 11.2 Dødsbo

Ved dødsfald skal der indsendes en skifteretsattest til Landbrugsstyrelsen, så det kan konstateres, hvem der repræsenterer boet. Derudover skal det skriftligt meddeles Landbrugsstyrelsen, hvis boet ønsker at ophøre den økologiske produktion. Hvis boet ønsker at fortsætte med den økologiske produktion, skal det oplyses, hvem der står for den daglige drift, således at Landbrugsstyrelsen ved, hvem der skal kontaktes i forbindelse med den årlige økologikontrol. Når boet afsluttes, gives der skriftligt besked om, at økologificeringen ophører.

For at boet kan fastholde økologificeringen, skal bobestyrer, eller en konsulent med fuldmagt fra bobestyrer, lave den årlige indberetning. Se kapitel 3. Manglende rettidig årlig indberetning er en overtrædelse af økologireglerne og kan medføre, at økologificeringen tilbagekaldes.<sup>142</sup>

Hvis afdødes ægtefælle sidder i uskiftet bo, indtræder ægtefællen automatisk i samtlige af afdødes rettigheder og pligter. Ved uskiftet bo skal ægtefællen indsende kopi af skifteretsattest samt oplyse kontaktinformation. Herefter kan Landbrugsstyrelsen foretage et administratorskifte af afdødes certificeringsnummer over til ægtefællens CPR-nummer/enkeltmandsvirksomhed/PMV. Hvis ægtefællen ønsker at have økologificeringen registreret i en anden selskabsform, skal der laves et producentskifte\*. Dette gælder også, hvis boet af andre grunde laver et nyt CVR-nummer. Se mere i kapitel 5.

Ved alle andre former for bo-behandling, hvor boet ønsker at overdrage hele eller dele af bedriften til en ny ejer, skal konkursboet anmelde producentskiftet\*. Se mere i kapitel 5.

I forhold til arealstøtte mv. ved dødsboer henvises til [Vejledning for arealstøtte ved dødsboer](#).

---

<sup>142</sup> ØFO artikel 42, stk. 1



# Planteavl

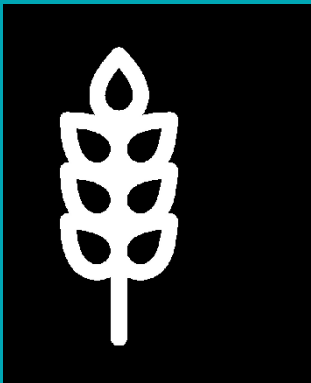

# 12. Adskillelse og skel

Det er vigtigt, at økologiske produkter ikke bliver forurenede eller blandet sammen med ikke-økologiske produkter. Du skal derfor sørge for, at der er tydeligt skel mellem marker, der er begyndt omlægning\* til økologisk produktion, og marker, der ikke er begyndt omlægning\*. Du skal også sikre dig, at der er tydeligt skel til egne ikke-økologiske marker, og til naboer, der har ikke-økologisk produktion. Som økolog bør du derfor løbende overveje, hvad du kan gøre for at undgå sammenblanding i alle de forskellige stadier i produktionen.

Adskillelse betyder, at der altid skal være klar adskillelse mellem høstede afgrøder af forskellig status, således at disse kan identificeres.<sup>143</sup>

Hvis du får mistanke om, at et af dine arealer – økologisk eller under omlægning\* – har fået tilført ikke-tilladte produkter f.eks. ved vinddrift fra et naboareal, skal du straks kontakte Landbrugsstyrelsen, og du må ikke sælge produkterne fra marken som økologiske eller omlægningsprodukter\*, indtil du har fået tilladelse hertil fra Landbrugsstyrelsen.<sup>144</sup> Landbrugsstyrelsen vil vurdere skadens indflydelse på markens og produkternes økologiske status. Selvom skaden er sket fra nabobedriften, skal det berørte areal omlægges igen, hvis det konstateres, at der er blevet tilført ikke-tilladte produkter.<sup>145</sup>

## 12.1 Skel

Det er vigtigt, at økologiske produkter ikke bliver forurenede eller blandet sammen med ikke-økologiske produkter. Du skal derfor sørge for, at der er tydelig afgrænsning mellem de marker, der er påbegyndt omlægning og marker, der ikke er påbegyndt omlægning. Du skal også sikre dig, at der er en tydelig afgrænsning til eventuelle naboarealer med ikke-økologisk produktion.<sup>146</sup>

Det følgende er eksempler på, hvordan du kan etablere et tydeligt skel med beplantning, der adskiller sig fra afgrøderne på dine økologiske og ikke-økologiske arealer og eventuelle ikke-økologiske naboarealer.<sup>147</sup>

### Eksempler

- Etablere en tydelig afgrænsning på mindst 0,5 meter med beplantning, der adskiller sig fra afgrøderne på markerne. Der kan f.eks. være tale om flerårige, ca. 0,5-1 m høje urter og græsser.
- Ved afgrænsning, et hegn, der sikrer, at dine dyr ikke græsser på den ikke-økologiske mark.
- Etablere enkelt- eller flerrækkede levende hegn bestående af både træer og buske

<sup>143</sup> ØFO artikel 9, stk. 10 og artikel 28, stk. 1 og bilag III, 7.1. og 7.4.

<sup>144</sup> ØFO artikel 28, stk. 2, litra d

<sup>145</sup> ØFO bilag II, del I, 1.7.2. og 1.7.3.

<sup>146</sup> ØFO artikel 9, stk. 7 og artikel 28, stk. 1

<sup>147</sup> ØFO artikel 9, stk. 6 og artikel 28, stk. 1

## 12.2 Rengøring

Hvis der på din bedrift bruges udstyr og maskiner til både ikke-økologisk og økologisk jordbrugsproduktion, skal du sikre dig, at der ikke kan ske en forurening af den økologiske produktion med rester fra såmaskine, gødningsspredere, marksprøjte, mejetærsker og lignende. Du skal være særlig opmærksom, hvis maskinerne har været i kontakt med produkter, der ikke er tilladt i økologisk produktion, f.eks. bejdsede frø, ikke-tilladte midler og ikke-økologisk afgrøder. Du skal derfor sikre dig, at udstyret rengøres, efter det har været brugt til produkter, der ikke er tilladt i den økologiske produktion,<sup>148</sup> f.eks. med højtryksvand, støvsuget eller blæst igennem med luft. Du skal kunne redegøre for rengøringen ved kontrolbesøg.<sup>149</sup>

Anvender du f.eks. primært maskinstation til driften af dine arealer, har du ansvaret for, at maskinerne, der kører på dine økologiske arealer, ikke er forurenede med ikke-tilladte midler i økologisk jordbrugsproduktion, som f.eks. bejdsede såsæd, og at f.eks. mejetærskeren er tømt for ikke-økologisk korn.

Se bilag 9 for et eksempel på en rengøringsprocedure samt kapitel 7 for mere om rengøring.

## 12.3 Opbevaring af de høstede afgrøder

Du skal sikre, at der altid er klar adskillelse mellem høstede afgrøder af forskellig status, når du opbevarer høsten.<sup>150</sup> Adskillelsen kan enten være fysisk eller tidsmæssigt, men begge typer stiller krav til rengøring, dokumentation\* og regnskab\*.<sup>151</sup> Opbevarer du produkter med forskellig status, skal du sørge for tydeligt at mærke produktet eller den container, silo, område eller lignende, som produktet opbevares i, med produktets status.<sup>152</sup> Læs i øvrigt om indberetning til Landbrugsstyrelsen i kapitel 3.

Du må som udgangspunkt ikke opbevare ikke-økologiske afgrøder, medmindre du har arealer under omlægning eller opfylder kravene til samtidig drift\*, hvor produkterne skal være klart og reelt adskilte, f.eks. emballerede.<sup>153</sup> Læs mere om samtidig drift i kapitel 4.

Har du lejet dig ind i en bygning hos en ikke-økolog, eller anvender du et ikke-økologisk anlæg til f.eks. tørring og rensning, gælder de samme regler for adskillelse.<sup>154</sup> Læs mere i kapitel 6 om leje af bygninger og kapitel 21 om lønarbejde.

Vær desuden opmærksom på, at du skal anmelde det til Landbrugsstyrelsen, hvis du lejer dig ind i bygninger hos en ikke-økolog.<sup>155</sup> Afgrøder der opbevares i ikke-økologiske bygninger uden anmeldelse til Landbrugsstyrelsen, mister som udgangspunkt deres økologiske status.

<sup>148</sup> ØFO betragtning 68 og artikel 5, stk. f, litra iv og artikel 28, stk. 1

<sup>149</sup> ØFO artikel 28, stk. 1 jf. artikel 39, stk. 1 litra a

<sup>150</sup> ØFO bilag III, 7.1. og 7.4.

<sup>151</sup> ØFO bilag III, 7.4. litra c og artikel 39, stk. 1, litra a og b

<sup>152</sup> ØFO artikel 9, stk. 7 og artikel 39, stk. 1, litra a

<sup>153</sup> ØFO artikel 9, stk. 7 og stk. 10, litra a og litra b.

<sup>154</sup> ØFO artikel 9, stk. 7 og bilag III, pkt. 7.1. og 7.4.

<sup>155</sup> ØFO artikel 34, stk. 3 og artikel 39, stk. 1, litra a og d

### 12.3.1 Tidsmæssig adskillelse

Tidsmæssig adskilt lagring betyder, at oplagringen eller behandlingen af økologiske produkter og ikke-økologiske produkter sker på samme anlæg eller i samme bygning, men holdes tidsmæssigt adskilt fra hinanden. Ved tidsmæssig adskillelse skal den økologiske produktion udføres som en fuldstændig serie på et andet tidspunkt end den ikke-økologiske produktion. Den tidsmæssige adskillelse stiller betydelige krav til rengøringen, da risikoen for forurening af de økologiske produkter med rester fra den tidligere opbevaring af ikke-økologiske produkter er høj.

### 12.3.2 Fysisk adskillelse

Fysisk adskilt lagring betyder, at oplagringen eller behandlingen af økologiske produkter og ikke-økologiske produkter sker i separate bygninger, separate lokaler eller lokaler, hvor en fast skillevæg eller anden adskillelse forhindrer enhver form for sammenblanding med andre produkter eller forurening af de økologiske produkter med stoffer, der ikke er tilladt i økologisk produktion.

### 12.3.3 Sporbarhed og massebalanceregnskab

Hvis du oplagrer både økologiske og ikke-økologiske produkter, skal du løbende udarbejdede et udvidet massebalance-regnskab.<sup>156</sup> Et massebalanceregnskab/-opgørelse er en afstemning af indgang og udgang af mængder af råvarer eller færdigvarer i en given periode. Du skal også sikre, at du har tilstrækkelig dokumentation med hensyn til sporbarhed. I kapitel 8 er det udførligt beskrevet, hvorledes du skal forholde dig til massebalance og sporbarhed.

**TABEL 12. 1.** Massebalance skal opgøres for både økologiske, omlægnings- og ikke-økologiske produkter.

Indgående	Udgående
Lagerbeholdning primo	Lagerbeholdning primo
+ Køb/modtagelse	+ Salg
- Evt. kassation, overførsel til ikke-økologisk produktion mv.	- Evt. kassation, overførsel til ikke-økologisk produktion, personaleforbrug, gaver mv.
- Lagerbeholdning ultimo	- Lagerbeholdning ultimo
<hr/>	<hr/>
= <b>Beregnet forbrug</b>	= <b>Beregnet salg/levering</b>
- Registreret forbrug til produktion	- Registreret salg/levering
<hr/>	<hr/>
= <b>Difference</b>	= <b>Difference</b>

## 12.4 Sammenblanding af produkter med forskellig status

Hvis du blander økologiske produkter med omlægnings- eller ikke-økologiske produkter, må blandingsproduktet altid kun markedsføres med den laveste status af de produkter, der er blandet sammen.

Det er derfor vigtigt, at du er opmærksom på dine arealers eksakte omlægnings- og høstdatoer, så du ikke f.eks. kommer til at blande afgrøder fra omlægningsmarker med afgrøder fra marker med økologisk status. Hvis du sælger dine afgrøder med forkert status, betragtes det som en grov overtrædelse af økologireglerne.

Du kan læse mere om omlægningsdatoer og økologistatus i kapitel 14, herunder diverse figurer og tabeller.

<sup>156</sup> (EU) 2021/2119 artikel 2, stk. 1, litra b og c, jf. (EU) 2021/771 betragtning nr. 1 og artikel 1, stk. 1



**FIGUR 12.12.1.** Når produkter blandes, er det altid den laveste status, der bestemmer blandingens endelige status.

Ønsker du at anvende foderblandinger med omlægningsafgrøder\*, kan du læse mere herom under de enkelte husdyrarter.

# 13. Du må ikke have samme afgrøder eller sorter både som økologisk og ikke-økologisk (parallelavl)

Hvis der dyrkes de samme sorter på ikke-økologiske arealer og arealer med økologisk eller omlægningsproduktion, kaldes det parallelavl\*.<sup>157</sup>

Parallelavl\* er som udgangspunkt ikke tilladt, da det er afgørende for økologiens troværdighed, at forbrugerne kan have tillid til, at der ikke sker en sammenblanding af afgrøder med forskellig status.<sup>158</sup>

For at undgå parallelavl skal du til enhver tid sørge for, at de afgrøder der står på dine økologiske eller omlægningsarealer, er tydeligt forskellige fra dem, du dyrker på dine ikke-økologiske arealer. Dvs. der skal anvendes tydeligt forskellige plantesorter. Du kan se eksempler herpå i tabel 13.1.

Derudover skal du altid sørge for klar og reel adskillelse mellem din økologiske høst, din omlægningshøst og din ikke-økologiske høst.<sup>159</sup> Se mere om kravene til adskillelse i afsnit 12.4.

Du skal huske at skrive følgende oplysninger om din høst ind i din logbog for planteavl: <sup>160</sup>

- Afgrøde
- Såtidspunkt
- Høstdato
- Høstet mængde
- Status: økologisk, omlægningsafgrøde\* eller ikke-økologisk

Læs mere om logbog for planteavl i afsnit 20.2.

## 13.1 Hvornår er der parallelavl?

Der kan være parallelavl\*, hvis du har ikke-økologiske arealer på din bedrift, og dyrker de samme afgrøder her, som på de arealer, der har omlægnings- og/eller økologisk status.

Hovedreglen er, at du ikke må have samme plantesort på ikke-økologiske arealer som på arealer under omlægning\* og økologiske arealer. Du må dog gerne have samme planteart, hvis der er tale om forskellige sorter, der let kan skelnes fra hinanden af lægmænd, både under dyrkningen og efter høst.<sup>161</sup> Parallelavl\* kan ikke forhindres ved at bruge forskellig

---

<sup>157</sup> ØFO artikel 9, stk. 7, litra b

<sup>158</sup> ØFO artikel 9, stk. 2

<sup>159</sup> ØFO artikel 5, stk. f, litra iv og ØFO artikel 9, stk. 7

<sup>160</sup> ØFO artikel 39, stk. 1, litra a og b og bilag II, del I, 1.12 samt (EU) 2021/2119 artikel 2, stk. 1, litra b og c, jf. (EU) 2021/771 artikel 1, stk. 1 og 5

<sup>161</sup> ØFO artikel 9, stk. 7, litra b

høstmetode, ved at så et udlæg eller lignende. I tabel 13.1 kan du se eksempler på situationer, hvor der er henholdsvis parallelavl\* og ikke parallelavl\*.

Du har selv ansvaret for, at afgrøderne let kan skelnes fra hinanden. Du kan dog få en vurdering fra Landbrugsstyrelsen af, om afgrøderne er tilstrækkelig forskellige til, at du ikke har parallelavl\*.

Hvis du opdager, at du har parallelavl\*, og at afgrøderne er blevet blandet sammen og sporbarheden dermed ikke er fuldstændig, skal du straks give besked til Landbrugsstyrelsen.<sup>162</sup> Du kan herefter sælge afgrøderne med den laveste af afgrødernes status, f.eks. som ikke-økologiske eller omlægningsafgrøder eller bruge dem som ikke-økologisk foder. Se evt. beskrivelse i kapitel 12, figur 12.1.

**TABEL 13.1.** Eksempler på, hvornår der er parallelavl\* og hvornår der ikke er.

Note	Areal er ikke påbegyndt omlægning, dvs. et ikke-økologisk areal	Areal er under omlægning eller økologisk	Parallelavl
1	Byg til modenhed	Byg til helsæd	Ja
2	Vinterhvede	Vårhvede	Ja
3	Byg/ært	Ært	Nej
4	Byg med udlæg	Byg	Ja
5	Første års kløvergræsblanding 722	Andet års kløvergræsblanding 722	Ja
6	Kløvergræsblanding	Græs eller kløver i ren bestand	Nej
7	Græs til slæt eller afgræsning	Græs til slæt	Ja
8	Græs til slæt eller afgræsning	Græs til afgræsning	(Nej)
9	Ærter	Ærter til fremavl	Nej
10	Rødkål / Alm. Havre	Hvidkål / Sorthavre	Nej
11	Flerårige afgrøder, f.eks. frugttræer, bærbu-ske, valnød mfl.	Flerårige afgrøder, f.eks. frugttræer, bærbu-ske, valnød mfl.	Ja***

\*\*\* I forbindelse med produktion af flerårige afgrøder, som kræver en produktionsperiode på mindst 36 måneder, og hvor sorterne ikke let kan skelnes fra hinanden, er parallelavl\* tilladt, hvis produktionen indgår i omlægningsplanen og afgrøderne til enhver tid er klart og reelt adskilte. Se afsnit 13.2

#### Noter

1. Forskellige høstmetoder eller høsttidspunkter kan ikke forhindre parallelavl\*, fordi man ikke let kan skelne afgrøderne under dyrkningen eller høst.
2. Forskellige såtidspunkter kan ikke forhindre parallelavl\*, fordi man ikke let kan skelne afgrøderne fra hinanden efter høst.
3. En blanding af plantearter skal let kunne skelnes fra en ren bestand, både under dyrkning og efter høst.
4. Du kan ikke forhindre parallelavl\* ved at så et udlæg i den ene afgrøde, da man ikke let kan skelne afgrøderne efter høst.
5. Der er parallelavl\* mellem de to afgrøder, fordi man ikke let kan skelne dem under dyrkningen
6. Du har ikke parallelavl\*, hvis du dyrker forskellige artsblandinger, og det er let at skelne dem fra hinanden.
7. Hvis du har ikke-økologiske græsmarker, og græsmarker der er under omlægning, og græsmarker der er økologiske, må du kun bruge de økologiske marker og omlægningsmarkerne til afgræsning. Hvis du tager slæt på markerne, har du parallelavl\*.

<sup>162</sup> ØFO artikel 27, litra d

8. Hvis du har både ikke-økologiske græsmarker, og græsmarker der er økologiske eller under omlægning\*, kan du ikke tage slæt med økologisk status. Hvis du tager slæt på de økologiske marker, vil slættet være ikke-økologisk. Du må dog gerne afgræsse dine omlægnings- og økologiske græsmarker.
9. Du må gerne have parallelavl\*, hvis du har en kontrakt på fremavl\* på de ikke-økologiske marker og/eller på de marker, der er økologiske eller under omlægning\* til økologi. Du skal opfylde en række krav, som beskrives i afsnit 13.2.
10. Du må gerne dyrke forskellige sorter af samme planteart på ikke-økologiske marker, marker under omlægning og på økologiske marker. Det er et krav, at sorterne let kan skelnes, både under dyrkningen og efter høst. Du har selv ansvaret for, at sorterne let kan skelnes. Du kan dog få en vurdering fra Landbrugsstyrelsen af, om sorterne er tilstrækkelig forskellige til, at du ikke har parallelavl\*.
11. Den samme sort må ikke dyrkes både på økologiske og ikke-økologiske marker. Se undtagelser i afsnit 13.2.

## 13.2 Hvornår er parallelavl tilladt?

Hvis du producerer flerårige afgrøder, og sorterne ikke let kan adskilles fra hinanden, kan du godt producere afgrøder med forskellig status, såfremt afgrøden kræver en dyrkningsperiode på mindst 36 måneder.<sup>163</sup> I dette tilfælde kan man således godt have parallelavl.

Der er dog et par forudsætninger, der skal efterleves:<sup>164</sup>

- Den pågældende produktion indgår som led i en omlægningsplan, som hvert år godkendes af Landbrugsstyrelsen.<sup>165</sup>
- Omlægningen af den sidste del af arealet i forbindelse med den pågældende produktion, påbegyndes snarest muligt og afsluttes inden for højst fem år. Dvs. at omlægningen af det sidste areal skal påbegyndes senest 24 måneder efter første areals omlægningsdato\*.
- Du skal sikre dig, at produkterne med forskellig status hele tiden holdes adskilt.<sup>166</sup>
- Du skal mindst 48 timer før hver høst af et af de berørte produkter underrette Landbrugsstyrelsen herom, så f.eks. adskillelsen kan kontrolleres.<sup>167</sup>
- Efter høstens afslutning skal du underrette Landbrugsstyrelsen om den nøjagtige størrelse af høsten med de forskellige økologiske statusser og foranstaltningerne til at holde produkterne adskilt.<sup>168</sup>

Nedenfor er et par eksempler på situationer, hvor du gerne må have parallelavl:

### 13.2.1 Ved flerårige afgrøder, som kræver en produktionsperiode på mindst 36 måneder, for eksempel frugttræer, bærbuske, vin og humle

Du skal opfylde følgende:

- Du skal sikre, at høsten fra de ikke-økologiske marker hele tiden er adskilt fra din øvrige høst.
- Du skal give Landbrugsstyrelsen besked mindst 48 timer før høst af hver afgrøde.
- Du skal straks efter høst af hver afgrøde give Landbrugsstyrelsen besked om den nøjagtige størrelse af høsten, og om hvordan du holder den ikke-økologiske høst adskilt fra din øvrige høst.

---

<sup>163</sup> ØFO artikel 9, stk. 8

<sup>164</sup> ØFO artikel 9, stk. 8

<sup>165</sup> ØFO artikel 9, stk. 8, litra c

<sup>166</sup> ØFO artikel 9, stk. 7 og 10 og bilag III, 7.1. og 7.4

<sup>167</sup> ØFO artikel 9, stk. 8, litra a

<sup>168</sup> ØFO artikel 9, stk. 8, litra b



### 13.2.2 Ved landbrugsforskning<sup>169</sup>

Du skal opfylde følgende:

- Parallellavlen skal være mellem forsøgsmarker og bedriftens øvrige marker.
- Du skal have tilladelse til parallellavl\* fra Landbrugsstyrelsen.
- Du skal sikre, at høsten fra de ikke-økologiske marker hele tiden er adskilt fra din øvrige høst.
- Du skal give Landbrugsstyrelsen besked mindst 48 timer før høst af hver afgrøde.
- Du skal straks efter høst af hver afgrøde give Landbrugsstyrelsen besked om den nøjagtige størrelse af høsten, og om hvordan du holder den ikke-økologiske høst adskilt fra din øvrige høst

### 13.2.3 Ved fremavl

Parallellavl\* er tilladt, hvis der er kontrakt på fremavl\* på de ikke-økologiske marker og/eller på de marker, der er økologiske eller under omlægning\* til økologi.<sup>170</sup> Du skal opfylde følgende:

- Du skal have indgået en skriftlig aftale om fremavlen
- Afgrøde, sort samt status (økologisk samt certificeret)
- Mængde
- Forventet antal ha
- Forventet høstmængde
- Økologisk certifikatnummer
- Firma oplysninger samt firmaets økologiske certifikatnummer
- Du skal sikre, at høsten fra de ikke-økologiske marker hele tiden er adskilt fra din øvrige høst
- Du skal give Landbrugsstyrelsen besked mindst 48 timer før høst af hver afgrøde
- Du skal straks efter høst af hver afgrøde give Landbrugsstyrelsen besked om den nøjagtige størrelse af høsten, og om hvordan du holder den ikke-økologiske høst adskilt fra din øvrige høst. Fremavlen skal udføres for en frøopformingsvirksomhed og eller avlsforetagende.

---

<sup>169</sup> ØFO artikel 9, stk. 9

<sup>170</sup> ØFO artikel 9, stk. 9 og artikel 39, stk. 1, litra a og b

# 14. Omlægning af arealer til økologi

Inden du begynder at sælge økologiske produkter, skal din produktion gennemgå en omlægning\*. I omlægningsperioden skal du følge reglerne for økologisk produktion.<sup>171</sup> Den tid der løber fra omlægningen påbegyndes, til produkterne fra den omlagte\* mark kan sælges som økologiske, kaldes for omlægningsperioden\*. I de efterfølgende afsnit er omlægningsperioden\* beskrevet for de forskellige afgrødetyper.

## Indberetning af omlægningsdato\*

Når du ansøger om certificering eller indberetter nye arealer, skal du oplyse det tidspunkt, hvor du begynder omlægningen.<sup>172</sup>

Du kan tidligst begynde omlægning af nye arealer, når de er indberettet til Landbrugsstyrelsen i Tast selv. Du kan tidligst sætte omlægningsdatoen til den dag, vi modtager din ansøgning eller indberetning. Dette gælder for nye arealer. Har arealet allerede en gyldig omlægningsdato, kan du indberette denne dato.

Omlægningsdatoen angiver omlægningens påbegyndelse og fra den dato, skal du overholde økologireglerne.<sup>173</sup>

Når du ønsker at omlægge dine marker og arealer til økologisk produktion, skal du have fuld rådighed over markerne, dvs. enten eje eller forpagte markerne.<sup>174</sup>

Når du begynder omlægning af din bedrift, skal du som udgangspunkt omlægge hele bedriften\* så hurtigt som muligt, dog skal den første mark være påbegyndt omlægning senest seks måneder efter, at vi har modtaget din anmodning om økologificering.<sup>175</sup> Såfremt alt ikke er omlagt efter de første 24 måneder, fra du er påbegyndt omlægning, har du både en økologisk og en ikke-økologisk produktionsenhed\*, og du skal derfor også overholde betingelserne for samtidig drift\*. Læs mere om samtidig drift i kapitel 4.

Hvis du omlægger over en længere periode, og således vil have produkter med økologisk, omlægnings- og ikke-økologisk status, er det vigtigt, at du:

- Holder de høstede produkter adskilt<sup>176</sup>

<sup>171</sup> ØFO artikel 9, stk. 1 og artikel 10, stk. 1

<sup>172</sup> Økologibek. § 9, stk. 1 og stk. 2

<sup>173</sup> ØFO artikel 10, stk. 1

<sup>174</sup> Økologibek. § 9, stk. 3

<sup>175</sup> Økologibek. § 10, stk. 1

<sup>176</sup> ØFO bilag III, 7.1. og 7.4.

- Ikke har parallelavl<sup>177</sup>
- Opgør høstede mængder af de forskellige produkter fordelt efter økologisk status<sup>178</sup>

Opgørelsen bruger du sammen med f.eks. afregning eller kopi af partidokumentation\* til at sikre en fuldstændig sporbarhed af produkterne og til at dokumentere, at der ikke er sket en sammenblanding.<sup>179</sup> Læs mere i kapitel 8 om regnskab\* og dokumentation\* samt om adskillelse i kapitel 12.

Du skal også i forbindelse med din ansøgning om certificering lave en omlægningsplan\* for hele din bedrift, herunder beskrivelse af sædskifte mv.<sup>180</sup> Du skal her være særligt opmærksom på, at der stilles krav til, at jordfrugtbarheden bevares på økologiske bedrifter.<sup>181</sup> Læs mere i kapitel 17.

Omlægningsplanen\* omfatter alle dine arealer, og du skal angive, fra hvilken dato de enkelte arealer omlægges. I forbindelse med økologikontrollen vil Landbrugsstyrelsen kontrollere omlægningsplanen, og de foranstaltninger du har sat i værk for at sikre, at der f.eks. ikke sker en sammenblanding mellem økologiske og ikke-økologiske produkter.<sup>182</sup> Du kan læse mere om kravene ift. adskillelse i kapitel 12 og adskillelse i kapitel 13 parallelavl.

Et af hovedprincipperne i økologisk produktion er, at hele bedriften skal forvaltes efter de økologiske principper.<sup>183</sup> Du har dog mulighed for at opdele bedriften i klart og reelt adskilte produktionsenheder: en økologisk/omlægnings- og en ikke-økologisk produktionsenhed.<sup>184</sup> Du kan læse mere om disse muligheder i kapitel 2 og kapitel 4.

I forbindelse med omlægningen af de enkelte arealer skal du huske at oplyse Landbrugsstyrelsen om eventuelle kendte miljøforureninger, eller brugte ikke-tilladte midler, der vil kunne være tilstede i jorden efter endt omlægningsperiode.<sup>185</sup> Se mere i afsnit 14.2 om forlænget omlægningstid\*.

Landbrugsstyrelsen kan anerkende en del af omlægningsperioden med tilbagevirkende kraft\*, hvis ansøger kan dokumentere, at der i en forudgående periode ikke har været brugt plantebeskyttelsesmidler eller gødningstyper, som ikke er tilladt i den økologiske produktion på en mark.<sup>186</sup> Mulighederne for at opnå anerkendelse af omlægningsperiode med tilbagevirkende kraft\* er beskrevet i kapitel 15.

Der gælder særlige regler for marker med lejet græsningsret, hvor udlejer ikke er økolog. Se mere i afsnit 15.4.

---

<sup>177</sup> ØFO artikel 9, stk. 7, litra b

<sup>178</sup> ØFO bilag II, del I, 1.12

<sup>179</sup> (EU) 2021/2119 artikel 2, stk. 1, litra b og c, jf. (EU) 2021/771 artikel 1, stk. 1

<sup>180</sup> ØFO bilag II, del I, 1.9.2, litra a og økologibek. § 6

<sup>181</sup> ØFO bilag II, del II, 1.9.3

<sup>182</sup> ØFO artikel 38, stk. 1

<sup>183</sup> ØFO artikel 9, stk. 2

<sup>184</sup> ØFO artikel 9, stk. 7

<sup>185</sup> Økologibek. § 11, stk. 1, nr. 2 og ØFO bilag II, del I, 1.7.2.

<sup>186</sup> ØFO artikel 10, stk. 3, litra a

## 14.1 Omlægningsperiodens længde

- For etårige afgrøder skal de økologiske produktionsregler være fulgt i mindst 24 måneder inden såning af den første økologiske afgrøde.<sup>187</sup> Dvs. at etårige afgrøder tidligst kan sås 24 måneder efter arealets omlægningsdato, hvis afgrøden skal kunne sælges med økologisk status.
- For flerårige foderplanter, herunder permanent græs, skal de økologiske produktionsregler være fulgt i mindst 24 måneder inden første høst af en økologisk afgrøde.<sup>188</sup>
- For flerårige afgrøder, bortset fra enge eller flerårige foderplanter, skal de økologiske produktionsregler være fulgt i mindst 36 måneder inden første høst af en økologisk afgrøde.<sup>189</sup>

Arealets omlægningsperiode følger afgrødens omlægningsperiode.<sup>190</sup> Dette gælder, også selvom du skifter afgrøde undervejs i omlægningen. I tabel 14.1. kan du se en oversigt over afgrødernes status både under og efter omlægning\*, fordelt på afgrødetyper.

**TABEL 14.1.** Omlægningsperioder\* og status for afgrøder<sup>191</sup>

Afgrødetyper	Omlægningsafgrøde*	Økologisk afgrøde
Etårige afgrøder (Korn, roer, grøntsager, mv.)	Omlægning* påbegyndt mindst 12 måneder <u>før høst</u> af afgrøden.	Omlægning* påbegyndt mindst 24 måneder <u>før såning</u> .
Flerårige foderafgrøder (Græs, kløvergræs, frøgræs, lucerne, mv.)	Omlægning* påbegyndt mindst 12 måneder <u>før høst</u> .	Omlægning* påbegyndt mindst 24 måneder <u>før høst/afgræsning</u> .
Andre flerårige afgrøder (Frukt, bær, pyntegrønt, mv.)	Omlægning* påbegyndt mindst 12 måneder <u>før høst</u> .	Omlægning* påbegyndt mindst 36 måneder <u>før høst</u> .

Asparges, vin, solbær, humle og jordbær, er eksempler på flerårige afgrøder. Herunder hører også flerårige blomster fra knolde og løg. Hvis du etablerer en flerårig afgrøde på basis af økologisk planteformeringsmateriale på en mark, der har været under omlægning\* i mindst 24 måneder, kan afgrøden regnes som økologisk ved høst.<sup>192</sup>

<sup>187</sup> ØFO bilag II, del I, 1.7.1.

<sup>188</sup> ØFO bilag II, del I, 1.7.1.

<sup>189</sup> ØFO bilag II, del I, 1.7.2.

<sup>190</sup> ØFO artikel 10 og ØFO bilag II, del I, 1.7.1

<sup>191</sup> ØFO artikel 10, stk. 1 og stk. 4, og artikel 30, stk. 3 og bilag II, del I, 1.7.1.

<sup>192</sup> ØFO bilag II, del I, 1.7.1

Arealer, der betegnes som græsarealer, er f.eks. marker med rent græs, ren kløver, kløvergræs, lucernegræs og lucerne, samt produktion af græs- og kløverfrø.

Figurene 14.1 og 14.2 indeholder eksempler på omlægningsdatoer og afgrødernes tilhørende status. Figur 14.1 illustrerer forskellige eksempler på etableringstidspunkter og de deraf følgende omlægningsperioder for etårige afgrøder, flerårige foderplanter og flerårige kulturer. Figur 14.2 illustrerer omlægningsperioden for en græsmark.

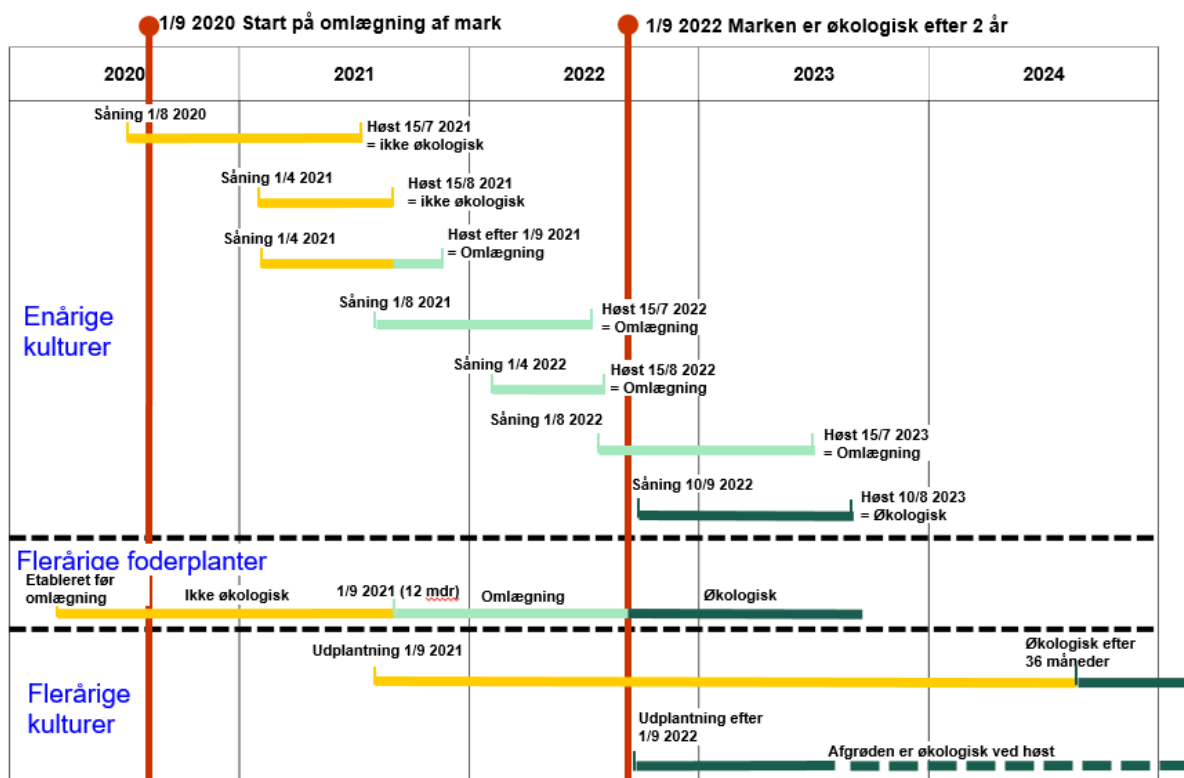

FIGUR 14.1. Eksempel på omlægningsdato\* og afgrødestatus for etårige og flerårige afgrøder.



FIGUR 14.2. Eksempel på omlægningsdato\* og afgrødestatus for en græsmark. I dette eksempel er markens omlægningsdato\* den 1/9-2022.

## 14.2 Forlænget omlægningsperiode

Hvis dine marker er eller har været forurenet med produkter, som ikke er tilladt i økologisk produktion, kan Landbrugsstyrelsen forlænge omlægningsperioden.<sup>193</sup> Det kan f.eks. være arealer, hvor der har været anvendt langsomt nedbrydelige (persistente) plantebeskyttelsesmidler eller PFAS\*-forbindelser; hvor der er deponeret affald; hvor der har været dyrket genmodificerede afgrøder; eller områder der er kortlagt som værende vidensniveau 1 eller 2 (V1 eller V2) og er af en sådan karakter, at forureningen umuliggør en økologisk produktion. I forbindelse med din ansøgning om økologificering, skal du oplyse, om der er forurenede arealer på din bedrift.<sup>194</sup> Det kunne f.eks. være områder som:

- Tidligere lossepladser
- Rensepladser
- Mark hvor der har været oplag af gamle biler
- Grusgrave

Har du har supplerende dokumentation, f.eks. fra regionen eller anden tilsynspligtig myndighed om forureningen, må du også meget gerne sende det til Landbrugsstyrelsen. Afgrøder fra forurenede arealer må ikke sælges eller bruges i den økologiske produktion. Hvis du har mistanke om forurening, skal du straks meddele det til Landbrugsstyrelsen.<sup>195</sup>

Når Landbrugsstyrelsen skal vurdere omlægningsperiodens varighed ved forureningen, sker det blandt andet ud fra følgende iagttagelser:<sup>196</sup>

- Nedbrydningen af det pågældende produkt eller stof, således at der ved omlægningsperiodens afslutning kun er et ubetydeligt indhold af restkoncentrationer i jordbunden eller i planten, hvis der er tale om flerårige afgrøder.
- Hvis arealet er blevet behandlet med et produkt, der ikke er tilladt i økologisk produktion, vil første høst efter behandlingen dog aldrig kunne markedsføres som økologisk eller som omlægningsprodukter\*.

Der kan også være tale om arealer, hvor der konstateres en kontinuerlig forurening med persistente stoffer, f.eks. PFAS-forbindelser (de såkaldte "evighedskemikalier"), efter arealet er omlagt til økologi. I en sådan situation, vil der ske en konkret vurdering af sagen, på samme vis som beskrevet ovenfor.

---

<sup>193</sup> ØFO bilag II, del I, 1.7.2

<sup>194</sup> Økologibek. § 11, stk. 1. nr. 2

<sup>195</sup> ØFO artikel 28, stk. 2, litra d

<sup>196</sup> ØFO bilag II, del I, 1.7.4

# 15. Anerkendelse af omlægningsperiode med tilbagevirkende kraft (AOTK) og græsningsret hos ikke-økolog

Det er muligt at søge om, at få anerkendt omlægningsperioden\* på et areal med tilbagevirkende kraft – forkortet til AOTK. Det betyder, at Landbrugsstyrelsen kan give en dispensation til anerkendelse af omlægningsperioden med tilbagevirkende kraft\* på et areal, ændres til en dato der ligger før omlægningsdatoen på ansøgningstidspunktet, jf. reglerne for indberetning af arealer til Landbrugsstyrelsen.

Som udgangspunkt vil omlægningsdatoen ikke kunne sættes mere end 24 måneder tilbage, for at sikre, at arealet kan sidestilles med andre økologiske arealer.

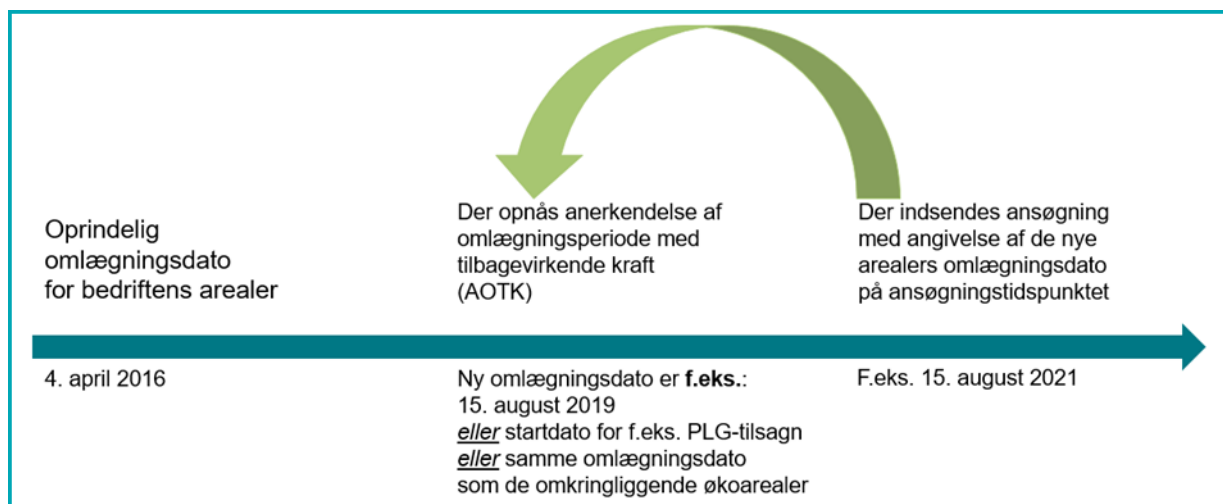

**FIGUR 15.1.** Anerkendelse af omlægningsperiode med tilbagevirkende kraft (AOTK).

Det vil være muligt at søge på arealer under et officielt Landdistriktsprogram samt naturområder eller landbrugsarealer\*, som i en periode på mindst 36 måneder ikke er blevet behandlet med produkter eller stoffer, som ikke er tilladt til anvendelse i økologisk produktion. Du kan se hvilke landdistriktsprogrammer, der er tale om i bilag 6. Vær opmærksom på, at listen ikke er udtømmende.

## 15.1 Anerkendelse af omlægningsperiode med tilbagevirkende kraft (AOTK)

Som udgangspunkt kan du tidligst påbegynde omlægning af et areal fra det tidspunkt, du anmoder om at blive økologicerificeret.<sup>197</sup> Er du økolog og indberetter et nyt areal til din økologiske produktion, kan omlægning tidligst fastsættes på det tidspunkt, hvor du skriftligt oplyser Landbrugsstyrelsen om, at du har et nyt areal, og at du er påbegyndt omlægning af dette.<sup>198</sup> Landbrugsstyrelsen har dog undtagelsesvist mulighed for at anerkende en omlægningsperiode af et areal med

<sup>197</sup> ØFO artikel 10, stk. 2

<sup>198</sup> Økologibek. § 9, stk. 1 og 2

tilbagevirkende kraft.<sup>199</sup> Det betyder, at omlægningstiden reelt set nedsættes. Du skal dog kunne dokumentere, at der i en forudgående periode ikke har været brugt produkter, der ikke er tilladt i økologisk produktion. Se opstillingen i økologivejledningens bilag 1 og 2 for hvilke produkter der er tilladt i økologisk produktion.<sup>200</sup>

Du kan som udgangspunkt kun søge om AOTK på marker og arealer, som du har fuld rådighed over, dvs. som du ejer eller forpagter.<sup>201</sup> Det er dog muligt at ansøge på arealer, hvor du har indgået en aftale om leje af græsningsret og arealerne samtidig overholder en række krav, som er nærmere beskrevet i kapitel 23. For disse ansøgninger vil en eventuel dispensation dog være tidsbegrænset, ligesom selve græsningsretten også er det. Før vi kan behandle din ansøgning, skal arealerne være indberettet til Landbrugsstyrelsen.<sup>202</sup>

Du bør ikke udsætte økologiske dyr eller dyr under omlægning på marker, hvorpå der er søgt AOTK, før dispensationen er givet. I tilfælde af afslag på ansøgningen, kan du risikere, at dine dyr skal genomlægges, idet de i så fald kan anses for at have opholdt sig på ikke-økologiske arealer. Hvis du undtagelsesvist kan dokumentere, at din køkken- og eller prydhave kan anses for at være et natur- eller landbrugsareal, samt at arealerne ikke er blevet behandlet med produkter, der ikke er tilladt i økologisk produktion de sidste 36 måneder,<sup>203</sup> kan du søge om AOTK på arealer, der har været køkken- og/eller prydhave. Der stilles visse krav for at kunne opnå dispensation. Kravene er beskrevet nedenfor:

- Dine arealer har været del af et officielt Landdistriktsprogram<sup>204</sup> de seneste 24 måneder, og er ikke blevet behandlet med ikke-tilladte produkter i denne periode<sup>205</sup>. Læs mere i afsnit 15.2. F.eks. PLG-tilsagn, MFO-brak mv. (se bilag 6)
- Dine arealer er naturområder eller landbrugsarealer, der kan sidestilles med økologiske arealer, og opfylder dokumentationskrav om, at arealerne ikke er blevet behandlet med ikke-tilladte produkter de seneste 36 måneder.<sup>206</sup> Læs mere i afsnit 15.3. F.eks. § 3-arealer, Natura 2000, fredning, arealer hvor en offentlig myndighed fører fysisk tilsyn, arealer der har tilhørt bedriften altid mv.
- Lejet græsningsret hos ikke-økolog. Se afsnit 15.4

På Landbrugsstyrelsens hjemmeside kan du finde link til ansøgningsskemaerne "Anerkendelse af omlægningsperioden med tilbagevirkende kraft" (AOTK). Det [digitale AOTK-ansøgningsskema](#) kan udfyldes og indsendes via [virk.dk](#).

Fælles for alle dispensationsmuligheder er, at hvis du har indsendt en ansøgning, må du først bruge arealet til din økologiske produktion, når du har modtaget en afgørelse, hvor du opnår dispensation. Du vil blive kontaktet af Landbrugsstyrelsen, hvis der er spørgsmål, yderligere krav til ansøgningen eller i fald, der skal udføres et fysisk besøg.

---

<sup>199</sup> ØFO artikel 10, stk. 3

<sup>200</sup> ØFO artikel 24 og (EU) 2021/1165, bilag I og bilag II

<sup>201</sup> Økologibek. § 9, stk. 3

<sup>202</sup> Økologibek. § 11, stk. 6

<sup>203</sup> ØFO artikel 10

<sup>204</sup> (EU) nr. 1305/2013

<sup>205</sup> ØFO artikel 10, stk. 3, litra a

<sup>206</sup> ØFO artikel 10, stk. 3, litra b



## 15.2 Arealer i et officielt Landdistriktsprogram

Landbrugsstyrelsen kan anerkende en tidligere periode som værende en del af omlægningsperioden, for et areal, der har været omfattet af et officielt landdistriktsprogram,<sup>207</sup> hvilket indebærer, at der ikke har været anvendt produkter eller stoffer, der ikke er tilladt i den økologiske produktion,<sup>208</sup> jf. Økologivejledningens bilag 1 og 2.<sup>209</sup> Det kan for eksempel være arealer, der er omfattet af tilsagn om miljøvenlig drift, herunder tilskudsordningen for pleje af græs- og naturarealer (PLG-tilsagn), miljøvenlige jordbrugsforanstaltninger (MVJ-tilsagn) eller tilsagn om 20-årig udtagning. Ordningerne i det officielle Landdistriktsprogram er nævnt i bilag 6.

Periodens længde, som kan anerkendes som værende en del af omlægningsperioden med tilbagevirkende kraft, afhænger af i hvilken periode det kan dokumenteres, at arealet har været omfattet af et officielt landdistriktsprogram. Dette betyder, at hvis du kan dokumentere, at det ansøgte areal har været omfattet af en officielt Landdistriktsprogram i seks måneder, så er det denne periode, du kan få anerkendt som værende en del af omlægningsperioden.

Søger du om AOTK på arealer, som er omfattet af et officielt Landdistriktsprogram, skal Landbrugsstyrelsen have modtaget din ansøgning, inden aftaleperioden for det officielle program udløber. Der kan gives dispensation tilbage til det tidspunkt, hvor den pågældende aftale trådte i kraft, men som udgangspunkt forkortes omlægningsperioden ikke med mere end 24 måneder for, at markerne kan sidestilles med omlægning af tilsvarende økologiske marker. Hvis du dyrker afgrøder, hvor omlægningsperioden er over 24 måneder, er det derfor vigtigt, at du angiver dette i ansøgningen, så vi er klar over, at omlægningsperioden i dette tilfælde eventuelt skal anerkendes med tilbagevirkende kraft i en længere periode. Hvis marken ikke opfylder kravet i hele perioden, skal det fremgå af ansøgningen.

### 15.2.1 Ansøgningens indhold

Du kan med fordel anvende og indsende det ansøgningsskema Landbrugsstyrelsen har udarbejdet, og som passer til forholdene på de arealer, hvor du ønsker AOTK. Link til ansøgningsskemaerne finder du på Landbrugsstyrelsens hjemmeside, [Skemaer og blanketter \(lbst.dk\)](#), eller på [virk.dk](#). Hvis du anvender ansøgningsskemaerne gør det, det lettere at behandle sagen, hvilket forkorter sagsbehandlingstiden. Mangler der væsentlige oplysninger, vil dette kunne forlænge sagsbehandlingstiden, idet styrelsen vil skulle indhente de manglende oplysninger, inden sagen kan færdigbehandles.

Når du ansøger om AOTK på arealer i et officielt Landdistriktsprogram, skal du ud over ansøgningen indsende:

- Dokumentation fra de relevante myndigheder der dokumenterer, at de ansøgte marker har været omfattet af et officielt landdistriktsprogram, og<sup>210</sup>
- At der ikke er blevet anvendt andre produkter eller stoffer end dem, der er tilladt til anvendelse i økologisk produktion på disse parceller.<sup>211</sup>

## 15.3 Naturområde eller landbrugsarealer, der nu anvendes som et produktionsareal

Landbrugsstyrelsen kan anerkende en tidligere periode som værende en del af omlægningsperioden for et naturområde eller landbrugsareal\*, som i en periode på mindst 36 måneder ikke er blevet behandlet med produkter eller stoffer, som ikke er tilladt til anvendelse i økologisk produktion.<sup>212</sup>

---

<sup>207</sup> (EU) 1305/2013

<sup>208</sup> ØFO artikel 10, stk. 3, litra a

<sup>209</sup> (EU) 2021/1165 bilag I og bilag II

<sup>210</sup> (EU) 1305/2013

<sup>211</sup> (EU) 2020/464 artikel 1, stk. 1

<sup>212</sup> ØFO artikel 10, stk. 3, litra b og (EU) 2021/1165, bilag I og bilag II

Det kan f.eks. dreje sig om arealer, der er udpeget som værende § 3-arealer eller Natura 2000, hvor det kan dokumenteres, at der ikke må benyttes sprøjtemidler eller kunstgødning. Det kan også dreje sig om fredede arealer, hvor fredningskendelsen forbyder brug af sprøjtemidler eller f.eks. kunstgødning, som ikke er tilladt i den økologiske produktion.

Det kan også dreje sig om et areal på bedriften, der hidtil ikke har været registreret som produktionsareal, men hvor det kan dokumenteres, at der ikke har været anvendt produkter, som ikke er tilladt i den økologiske produktion. Arealet skal tilhøre din bedrift, men først nu anvendes og dermed registreres som driftsareal i den økologiske produktion. Denne mulighed kan kun tages i betragtning, hvis Landbrugsstyrelsen vurderer, at der er forelagt tilfredsstillende dokumentation, se afsnit 15.3.1.

Hvis arealet består af et større område med skov, der ikke er tilknyttet den økologiske bedrift, vil Landbrugsstyrelsen som udgangspunkt stille krav til dokumentation af, at arealerne har været behandlet efter den økologiske produktionsmetode de seneste 36 måneder. Det kan f.eks. være sprøjtejournal, gødningsplan, markplan eller fotodokumentation, dog kan sprøjtejournaler ikke bruges som den eneste form for dokumentation. Udover dokumentationskravet vil Landbrugsstyrelsen i mange tilfælde også foretage et fysisk kontrolbesøg.<sup>213</sup>

Det er muligt at kombinere dispensationsmulighederne f.eks. hvis arealet ikke i hele perioden har været omfattet af et officielt landdistriktsprogram, men stadig vil kunne anses som værende et naturområde eller landbrugsareal.

Et eksempel:

Du ansøger om AOTK på et areal den 1. februar 2023. Der har været Pleje af græs-tilsagn (PLG) på arealet i 36 måneder, men det udløb pr. 1. september 2022. På samme areal er der også §3. Den 1. juli 2022 blev det forbudt at gødske og sprøjte §3-arealer.<sup>214</sup> Kombinationen af PLG-tilsagn og §3 på arealet betyder således, at du har dokumentation for en sammenhængende periode, og dermed kan ansøge om AOTK tilbage til PLG-tilsagnets startdato.

### 15.3.1 Ansøgningens indhold

Du kan med fordel anvende og indsende det ansøgningsskema Landbrugsstyrelsen har udarbejdet, og som passer til forholdene på de arealer, hvor du ønsker AOTK. Link til ansøgningsskemaerne finder du på Landbrugsstyrelsens hjemmeside, [Skemaer og blanketter \(lbst.dk\)](#) eller [virk.dk](#). Det gør det lettere at behandle sagen. Mangler der væsentlige oplysninger, vil dette kunne forlænge sagsbehandlingstiden, idet styrelsen vil skulle indhente de manglende oplysninger, inden sagen kan færdigbehandles.

Hvis de ansøgte arealer ikke allerede er indberettet i fællesskemaet, skal du i ansøgningen huske at oplyse, at de ansøgte arealer nu indberettes som nye arealer.

<sup>213</sup> (EU) 2020/464 artikel 1, stk. 2, litra d

<sup>214</sup> Naturbeskyttelseslovens § 4, stk. 1

Når du ansøger om AOTK, på et naturområde eller landbrugsareal, som i en periode på mindst 36 måneder ikke er blevet behandlet med produkter eller stoffer, som ikke er tilladt til anvendelse i økologisk produktion,<sup>215</sup> skal følgende dokumentation indsendes:<sup>216</sup>

- Kort, der klart identificerer hvert enkelt areal/mark, som ansøgningen vedrører – gerne med geolokaliseringskoordinater
- Oplysning om de ansøgte arealers samlede areal
- En beskrivelse af karakteren og omfanget af en evt. igangværende produktion
- En beskrivelse af den dyrkningspraksis der har været anvendt på de ansøgte arealer i perioden på mindst 36 måneder
- Hvis der udføres fysisk kontrol af en offentlig myndighed, kan du vedlægge underskrevet erklæring fra myndigheden. Bemærk, at fysisk kontrol indebærer en reel besigtigelse af det givne område, og at inspektion via luffotos ikke anerkendes.
- Evt. dokumentation som godtgør, at arealet de seneste 36 måneder har været behandlet efter den økologiske produktionsmetode f.eks. dokumentation omkring Natura 2000, fredning, § 3-arealer eller natur- og miljøprojekter, hvor den økologiske produktionsmetode er overholdt i de seneste 3 år.
- Evt. en vegetationsanalyse
- Andre relevante dokumenter, som Landbrugsstyrelsen finder nødvendige til brug for behandling af ansøgningen f.eks. sprøjtejournal, gødningsplan, markplan eller fotodokumentation.<sup>217</sup> Du skal være opmærksom på at sprøjtejournaler, gødningsplaner og markplaner aldrig kan stå alene.

### 15.3.2 Behandling af ansøgningen

Når Landbrugsstyrelsen vurderer, om der kan opnås AOTK for et naturområde eller landbrugsareal, som i en periode på mindst 36 måneder ikke er blevet behandlet med produkter eller stoffer, som ikke er tilladt til anvendelse i økologisk produktion,<sup>218</sup> sker det på baggrund af en risikoanalyse. Risikoanalysen indebærer en vurdering af, om de ansøgte arealer er blevet behandlet med produkter, der ikke er tilladt i økologisk produktion. I vurderingen inddrages bl.a. størrelsen af det samlede areal, den tidligere dyrkningspraksis på de pågældende arealer samt hvad der i øvrigt foreligger af dokumentation.<sup>219</sup>

Hvis risikoanalysen kommer frem til, at et eller flere af de ansøgte arealer ikke med sikkerhed kan siges at disse i en periode på mindst 36 måneder ikke er blevet behandlet med produkter eller stoffer, som ikke er tilladt til anvendelse i økologisk produktion, kan det være nødvendigt at udføre et fysisk besøg, for at kontrollere de faktiske forhold.<sup>220</sup> På samme baggrund vil der i forbindelse med det fysiske besøg, eventuelt også blive udtaget prøver.<sup>221</sup>

Når Landbrugsstyrelsen har behandlet din ansøgning, sender vi en afgørelse til dig. Såfremt ansøgningen imødekommes vil afgørelsen indeholde en erklæring om, i hvilket omfang ansøgningen kan imødekommes. Det vil fremgå af afgørelsen, hvilke arealer der kan betragtes som økologiske og hvilken periode, der er omfattet af imødekommelsen.<sup>222</sup>

---

<sup>215</sup> ØFO artikel 10, stk. 3, litra b og (EU) 2021/1165, bilag I og bilag II

<sup>216</sup> (EU) 2020/464 artikel 1, stk. 2

<sup>217</sup> (EU) 2020/464 artikel 1, stk. 2, litra e

<sup>218</sup> ØFO artikel 10, stk. 3, litra b og (EU) 2021/1165, bilag I og bilag II

<sup>219</sup> (EU) 2020/464 artikel 1, stk. 2, litra b

<sup>220</sup> (EU) 2020/464 artikel 1, stk. 2, litra d

<sup>221</sup> (EU) 2020/464 artikel 1, stk. 2, litra c

<sup>222</sup> (EU) 2020/464 artikel 1, stk. 2, litra f

Når vi kommer på økologikontrol, skal du kunne dokumentere, at vi har imødekommet din ansøgning. Du opfordres derfor til at opbevare din ansøgning inkl. Dokumentation samt afgørelsen på din bedrift.

Fælles for alle dispensationsmulighederne er, at hvis du har indsendt en ansøgning, må du først bruge arealet til din økologiske produktion, når du har modtaget en afgørelse, hvor du opnår dispensation. Du vil blive kontaktet af Landbrugsstyrelsen, hvis der er spørgsmål, yderligere krav til ansøgningen eller i fald, der skal udføres et fysisk besøg. Ved en eventuel hastesag er du velkommen til at kontakte os. Vi anbefaler, at du altid sørger for at søge i god tid.

## 15.4 Lejet græsningsret

Hvis du skal have dine husdyr til at afgræsse hos andre, skal du enten forpagte arealerne eller lave en græsningsaftale. Du kan altid lave en græsningsaftale på økologiske arealer, se afsnit 15.4.1. Hvis arealet ikke er økologisk, men ejeren af arealet kan dokumentere, at arealet kan sidestilles med et økologisk areal, er det også muligt at lave en græsningsaftale, såfremt der kan opnås anerkendelse af omlægningsperiode med tilbagevirkende kraft – forkortet AOTK – på arealerne, inden du tager arealerne i brug, se afsnit 15.4.2.

Hvis græsningsretten er på et ikke-økologisk areal, er det lejer af græsningsretten, der skal søge AOTK. Hvis græsningsretten er på et areal, der ejes af en økolog, er det økologen selv, der skal søge om AOTK, når det er nødvendigt.

Du kan læse mere om græsningsret i kapitel 25 – Marker til afgræsning.

### 15.4.1 AOTK for areal med lejet græsningsret hos ikke-økolog

Hvis du ønsker at indgå aftale om græsningsret på ikke-økologiske arealer, skal du altid søge om AOTK, inden du tager arealerne i brug. Arealerne skal være under et officielt Landdistriktsprogram og kunne sidestilles med et økologisk areal, som beskrevet i afsnit 15.2, eller være natur- eller landbrugsarealer\*, som i en periode på mindst 36 måneder ikke er blevet behandlet med produkter eller stoffer, som ikke er tilladt til anvendelse i økologisk produktion, som beskrevet i afsnit 15.3. Det er vigtigt, at markerne er indberettet i udlejers Fællesskema.

Du skal indsende ansøgning og dokumentation til Landbrugsstyrelsen, som beskrevet ovenfor i afsnit 15.2. og 15.3. Hvis dele af arealerne ikke ligger i markblokke eller på anden måde er tegnet ud af markkortet, og derfor ikke er indberettet i udlejers Økologiskema, skal disse arealer alligevel fremgå af ansøgningen, og der vedlægges et markkort, hvor disse arealer fremgår af ansøgningen. Arealets størrelse skal ligeledes fremgå af indberetningen under "Græsningsret" i Økologiskemaet. Du kan med fordel anvende og indsende det ansøgningsskema Landbrugsstyrelsen har udarbejdet, og som passer til forholdene på de arealer, hvor du ønsker AOTK. Dette finder du på Landbrugsstyrelsens hjemmeside [Skemaer og blanketter \(lbst.dk\)](#) eller [virk.dk](#).

Du må kun bruge en mark til afgræsning med økologiske dyr, hvis du har modtaget din dispensation og dermed fået anerkendt en omlægningsperiode med tilbagevirkende kraft.

Som udgangspunkt anerkender vi en omlægningsperiode med tilbagevirkende kraft for indeværende år. Det er dog også muligt at få anerkendt en omlægningsperiode på en lejet græsningsret for en flerårig periode. Hvis for eksempel et Pleje af græs-tilsagn (PLG) udløber 31. august 2025 og græsningsaftalen omfatter hele perioden, kan der gives AOTK dispensation frem til denne dato. Ønskes en flerårig anerkendelse skrives dette i ansøgningsskemaet.

Hvis du har fået Landbrugsstyrelsens anerkendelse af omlægningsperioden med tilbagevirkende kraft på arealer, hvor du har lejet græsningsret, skal du indberette arealerne under "Græsningsret" i Tast selv.<sup>223</sup> Dine indberettede arealer vil automatisk fremgå af Fællesskemaet for det efterfølgende år. I Fællesskemaet kan du se udløbsdatoen for, hvornår dispensationen ophører. Du bør holde øje med, at gyldighedsperioden for dispensationen ikke overskrides. Er der søgt AOTK på arealer, der ikke ligger i markblokke eller på anden måde er tegnet ud, skal disse arealer også indberettes under "Græsningsret" i Tast selv.<sup>224</sup>

Hvis du ønsker at ændre på udløbsdatoen og grundlaget for dispensationen er uændret, skal du indsende en ny ansøgning, hvor du krydser af i feltet "aftalen fornyes" og angive en ny udløbsdato. De græsmarker, som du ikke længere vil bruge, skal du huske at slette i Tast selv under "Græsningsret".

Du og ejer/forpagter skal lave en skriftlig græsningsaftale, som I skal opbevare på bedriften og kunne fremvise ved kontrolbesøg.<sup>225</sup>

Det er ikke tilladt at lukke økologiske dyr eller dyr under omlægning ud på marker, før dispensationen er givet. I tilfælde af afslag på ansøgningen, kan du risikere, at dine dyr skal genomlægges.<sup>226</sup>

Du skal søge om anerkendelse af omlægningsperiode med tilbagevirkende kraft (AOTK), hvis der sker ændringer i grundlaget for godkendelsen af dispensation, herunder:

- Hvis der er indgået et nyt miljøtilsagn
- Hvis der er indgået en ny aftale om græsningsret
- Ved ejer-/forpagterskifte
- Hvis der tilføjes nye arealer eller der sker ændringer i markareal

Hvis der kun sker ændringer i mark-nr., markblok-nr. eller afgrøde for markerne, kan du nøjes med at sende informationen til Jordbrugskontrol, [jordbrugskontrol@lbt.dk](mailto:jordbrugskontrol@lbt.dk), att. Økologiadministrationen.<sup>227</sup>

Du kan læse mere om græsningsret i kapitel 25 – Marker til afgræsning.

<sup>223</sup> Økologibek. §11, stk. 1, nr. 4 og stk. 2

<sup>224</sup> Økologibek. §11, stk. 1, nr. 4 og stk. 2

<sup>225</sup> Økologibek. § 35

<sup>226</sup> Økologiloven § 22

<sup>227</sup> ØFO artikel 39, stk. 1, litra b

# 16. Planteformeringsmateriale og OrganicXseeds

Når du dyrker planter og planteprodukter, skal du som udgangspunkt altid anvende økologisk planteformeringsmateriale.<sup>228</sup>

I dette kapitel beskrives der, hvad økologisk planteformeringsmateriale er, hvordan du kan finde ud af, om der er økologisk planteformeringsmateriale tilgængeligt ved at anvende databasen OrganicXseeds, og hvad du kan gøre, hvis der ikke er økologisk planteformeringsmateriale tilgængeligt.

Af særlig betydning for dette kapitel er Kommissionens delegerede forordning 2022/474 af 17. januar 2022, som er trådt i kraft per 1. januar 2022. Med retsakten blev muligheden for at få dispensation til anvendelse af ikke-økologiske frøplanter begrænset, således at der ikke længere kan gives dispensationer til anvendelse af ikke-økologiske frøplanter, når disse er etårige. Dette forbud beskrives nærmere i afsnit 16.3.1.

Mulighederne for at søge tilladelser til anvendelse af ikke-økologisk planteformeringsmateriale er under udfasning og adgangen til at få dispensation vil derfor udløbe senest den 31. december 2036. Med henblik på at øge produktionen og markedsføringen af økologisk planteformeringsmateriale og omlægningsplanteformeringsmateriale frem mod 31. december 2036 arbejder Landbrugsstyrelsen med specialistgrupper, varslingslister og ækvivalenslister. Dette beskrives nærmere i afsnit 16.7.

## 16.1 Anvendelse af økologisk planteformeringsmateriale

Planteformeringsmateriale defineres i økologiforordningen som "*planter og alle dele af planter, herunder frø, på alle vækststadier, der kan og er beregnet til at producere hele planter*".<sup>229</sup>

Når du dyrker planter og planteprodukter, er udgangspunktet, at du alene må anvende økologisk planteformeringsmateriale.<sup>230</sup> Hvis det viser sig, at dit behov for relevant økologisk planteformeringsmateriale ikke kan opfyldes, kan der dog gøres undtagelse fra dette udgangspunkt.<sup>231</sup>

Du finder ud af, om der er relevant økologisk planteformeringsmateriale tilgængeligt ved at slå op i databasen OrganicXseeds. Du kan læse mere om OrganicXseeds i afsnit 16.6 og i flowchart til OrganicXseeds i bilag 12.

Uanset om du anvender økologisk eller ikke-økologisk planteformeringsmateriale, må materialet gerne været primet eller pelleteret med produkter, der er tilladt i økologisk jordbrugsproduktion. Til dette vil der typisk være tale om behandling med forskellige mikroorganismer. Du må dog ikke benytte planteformeringsmateriale, der er blevet behandlet med kemiske plantebeskyttelsesmidler eller gødningsstoffer.<sup>232</sup> I denne vejledning bruges betegnelsen "ubejdset" om produkter, der ikke er behandlet med midler, der ikke er tilladt i økologisk produktion.

---

<sup>228</sup> ØFO bilag II, del I, pkt. 1.8.1.

<sup>229</sup> ØFO artikel 3, nr. 17.

<sup>230</sup> ØFO bilag II, del I, pkt. 1.8.1.

<sup>231</sup> ØFO bilag II, del I, pkt. 1.8.5.1.

<sup>232</sup> ØFO artikel 24

Hvis Landbrugsstyrelsen af plantesundhedshensyn har foreskrevet kemisk behandling af alle sorter af en bestemt art i det område, hvor planteformeringsmaterialet skal anvendes, er det muligt at opnå en dispensation til behandling af frø med plantebeskyttelsesmidler.<sup>233</sup>

Økologiske sorter må ikke være forædlet ved brug af metoder, hvor det genetiske materiale er blevet ændret på en måde, der ikke forekommer naturligt ved formering og/eller naturlig rekombination.<sup>234</sup> Disse metoder omfatter bl.a. CRISPR og lignende metoder.

## 16.2 Når økologisk planteformeringsmateriale ikke er tilgængeligt

Hvis det fremgår af OrganicXseeds, at der er relevant økologisk planteformeringsmateriale tilgængeligt, skal du benytte dette materiale. Hvis det derimod fremgår af OrganicXseeds, at der ikke er relevant økologisk planteformeringsmateriale tilgængeligt, skal du se om der i stedet er relevant omlægningsplanteformeringsmateriale tilgængeligt eller ikke-økologisk planteformeringsmateriale, som er "tilladt i overensstemmelse med pkt. 1.8.6". Hvis der er relevant omlægningsplanteformeringsmateriale tilgængeligt eller ikke-økologisk planteformeringsmateriale, som er "tilladt i overensstemmelse med pkt. 1.8.6", skal du benytte dette materiale.<sup>235</sup>

Omlægningsplanteformeringsmateriale er planteformeringsmateriale, der er produceret på omlægningsmarker, der er under andet års omlægning. Med "andet års omlægning" mener vi, arealer der har været under omlægning i mere end 12 måneder.<sup>236</sup>

At planteformeringsmateriale er "tilladt i overensstemmelse med pkt. 1.8.6" betyder, at der er tilgængeligt ikke-økologisk planteformeringsmateriale, som under nogle særlige vilkår er blevet godkendt til anvendelse i økologisk produktion under en dispensationsordning.

Hvis der hverken er omlægningsplanteformeringsmateriale eller ikke-økologisk planteformeringsmateriale "tilladt i overensstemmelse med pkt. 1.8.6" tilgængeligt, kan Landbrugsstyrelsen give dig en særlig tilladelse til at anvende ikke-økologisk planteformeringsmateriale, hvis en række særlige betingelser herfor er opfyldt. "

## 16.3 Anmodning om særlig tilladelse til at anvende ikke-økologisk planteformeringsmateriale

Først og fremmest kan Landbrugsstyrelsen kun give særlig tilladelse til at anvende ikke-økologisk planteformeringsmateriale såfremt en af de fire nedenstående situationer er til stede:

- a) Der er ikke registreret nogen sort af de arter, som den erhvervsdrivende ønsker at anvende i OrganicXseeds.
- b) Ingen erhvervsdrivende, som markedsfører planteformeringsmateriale, er i stand til at levere det relevante økologiske planteformeringsmateriale eller omlægningsplanteformeringsmateriale eller planteformeringsmateriale, godkendt under punkt 1.8.6, i tide til såning eller plantning i situationer, hvor brugeren har bestilt planteformeringsmaterialet i rimelig tid for at muliggøre tilberedning og levering af økologisk planteformeringsmateriale eller planteformeringsmateriale, der er godkendt under punkt 1.8.6.
- c) Den sort, som den erhvervsdrivende ønsker at opnå, er ikke registreret som økologisk planteformeringsmateriale eller omlægningsplanteformeringsmateriale eller som planteformeringsmateriale, der er godkendt under punkt 1.8.6, i OrganicXseeds, og den erhvervsdrivende kan godtgøre, at ingen af de registrerede alternativer inden for

---

<sup>233</sup> ØFO bilag II, del I, 1.8.5.3

<sup>234</sup> ØFO artikel 6, litra h og artikel 11

<sup>235</sup> ØFO bilag II, del 1, pkt. 1.8.5.1 (første afsnit).

<sup>236</sup> ØFO bilag II, del I, pkt. 1.8.5.1 (andet afsnit) litra a og b.

samme art er egnede navnlig hvad angår de agronomiske og pedoklimatiske forhold og de teknologiske egenskaber, der er nødvendige for produktionen.

- d) Det ikke-økologiske planteforneringsmateriale skal anvendes i forbindelse med forskning, test som led i små markforsøg, sortsbevarelse eller produktudvikling, og er godkendt af Landbrugsstyrelsen. Dette kan du læse mere om i afsnit 16.5.7 og i flowchart til OrganicXseeds i bilag 12.

Hvis en af de fire situationer er til stede, er en ansøgning om tilladelse til at anvende ikke-økologisk planteforneringsmateriale berettiget. Følgende betingelser skal dog også opfyldes:

1. Det ikke-økologisk planteforneringsmateriale (som der søges om tilladelse til at anvende) må efter høsten ikke behandles med andre plantebeskyttelsesmidler end dem, der er godkendt til behandlingen af planteforneringsmateriale.
1. Tilladelsen til at anvende det ikke-økologiske planteforneringsmateriale skal indhentes, inden afgrøden sås eller plantes.
2. Tilladelsen til at anvende det ikke-økologiske planteforneringsmateriale kan kun gives til individuelle brugere for én sæson ad gangen, og Landbrugsstyrelsen angiver hvor store mængder af det ikke-økologiske planteforneringsmateriale, der gives tilladelse til at anvende.
3. Det ikke-økologiske planteforneringsmateriale er ikke på kategori 1/National annex. Læs mere i afsnit 16.6.1.
4. Det ikke-økologiske planteforneringsmateriale, må ikke være frøplanter af arter, der har en dyrkningscyklus, som fra udplantningen af frøplanten til den første høst af produktet afsluttes inden for en vækstsæson.

Sidstnævnte betingelse har i praksis givet anledning til tvivl og beskrives derfor nærmere nedenfor i afsnit 16.3.1.

Du skal i øvrigt være opmærksom på, at når du bruger ikke-økologisk planteforneringsmateriale, skal du, for afgrøder, hvor der findes GMO sorter, kunne fremvise en erklæring om GMO\*-frihed.<sup>237</sup> Det gælder på nuværende tidspunkt for roer, raps, majs, soja. Hvis planteforneringsmateriale har oprindelse udenfor EU gælder det også for squash, tomat, kartofler og græs.<sup>238</sup>

### 16.3.1 Særligt om forbuddet mod etårige frøplanter

Med kommissionens delegerede forordning 2022/474 af 17. januar 2022, blev der indarbejdet et forbud mod at udstede dispensationer til anvendelse af ikke-økologisk planteforneringsmateriale, hvis sidstnævnte materiale var udgjort af frøplanter, " [...] af arter, der har en dyrkningscyklus, som fra udplantningen af frøplanten til den første høst af produktet afsluttes inden for en vækstsæson. "

Med begrebet *vækstsæson* forstås i Danmark perioden fra forår til efterår. Med begrebet *frøplante* forstås planter, som stammer fra frø.

Eksempler på frøplanter af arter der har en dyrkningscyklus, som afsluttes inden for en vækstsæson, er eksempelvis salat- og tomatplanter. Det skal dog generelt bemærkes, at flerårige frøplanter også kan blive omfattet forbuddet, hvis du som producent konkret har tilrettelagt din produktion således, at du foretager udplantning og høst af en frøplante i samme vækstsæson.

---

<sup>237</sup> ØFO artikel 11, stk. 4

<sup>238</sup> Du kan læse mere om GMO-sorter på Landbrugsstyrelsens hjemmeside.



For overskuelighedens skyld er en lang række arter indført i skemaet nedenfor med henblik på at illustrere, hvilke planter der almindeligvis rammes af det særlige forbud, og hvilke der ikke gør. Skemaet er vejledende og Landbrugsstyrelsen foretager altid en konkret vurdering af den indsendte ansøgning.

Valg af planteformeringsmateriale	Eksempel	Rammes min dispensationsansøgning af forbuddet mod frøplanter med kort dyrkningscyklus?	Mulighed for dispensation
Etårige frøplanter	Porre, broccoli, kål, krydderurter, blomster, tomatplanter og agurkeplanter.	Ja	Der gives ikke dispensation til anvendelsen af det valgte ikke-økologiske planteformeringsmateriale.
Flerårige frøplanter	Nøddetræer, stauder og asparges.	Nej	Der kan gives tilladelse til anvendelse af det ikke-økologiske materiale, hvis øvrige betingelser herfor er opfyldt.
Podkviste	Kviste fra æbletræer.	Nej	Der kan gives tilladelse til anvendelse af det ikke-økologiske materiale, hvis øvrige betingelser herfor er opfyldt.
Vegetativt planteformeringsmateriale (både etårigt og flerårigt)	Påskeliljer, Dahlia, læggekartofler, storkenæb, stauder, vinstiklinger, asparges, jordbær og sætteløg.	Nej	Der kan gives tilladelse til anvendelse af det ikke-økologiske materiale, hvis øvrige betingelser herfor er opfyldt.

## 16.4 Typer af planteformeringsmateriale, der er muligt at anvende i økologisk produktion

I økologisk produktion er det vigtigt, at du anvender sorter, der er modstandsdygtige over for sygdomme, kan klare sig med reduceret gødningstilførsel, være robuste og diverse. Dette princip er i den nye forordning imødekommet ved, at der nu er mulighed for heterogent materiale og økologisk planteforædling. Herunder kan du se, hvilke typer af økologisk planteformeringsmateriale, der er muligt at anvende i økologisk produktion.

### 16.4.1 Økologiske sorter, der er udviklet og forædlet til økologisk produktion

Økologiske sorter som er produceret ved hjælp af planternes naturlige reproduktionsevne og med fokus på naturlige krydsningsbarrierer.<sup>239</sup>

Der er tale om forædling af sorter, der er egnet til økologisk produktion, hvilket skal udføres under økologiske forhold og skal fokusere på forbedring af den genetiske diversitet, respektere den naturlige reproduktionsevne samt agronomisk ydeevne, sygdomsresistens og tilpasning til forskelligartede lokale jordbunds- og klimaforhold.<sup>240</sup>

<sup>239</sup> ØFO artikel 6, litra h

<sup>240</sup> ØFO bilag II del I, punkt 1.8.4

## 16.4.2 Økologiske sorter, der er egnet til økologisk produktion

Sorter der oprindeligt er udviklet til ikke-økologisk brug, men har egenskaber, som er egnet til økologisk produktion. For at imødekomme de særlige behov, som økologisk produktion stiller, arbejdes der på at videreudvikle sorter. Disse sorter bliver forædlet med tolerance mod skadedyrsangreb og sygdomsresistens samt effektiv udnyttelse af næringsstoffer.

## 16.4.3 Økologisk heterogent planteforneringsmateriale

Heterogent materiale er en bestand af planter inden for samme art eller underart, der har de samme overordnede egenskaber, men er kendetegnet ved en høj grad af diversitet, så populationen fremstår som en helhed. Materialet må ikke være en blanding af sorter og skal være produceret efter de økologiske principper.<sup>241</sup>

Du finder heterogent materiale under den specifikke art i sin egen sortsgruppe "Heterogent", som vil fremgå under arten ligesom andre sortsgrupper under arter.

Der er ikke noget krav om, at der skal anvendes heterogent materiale. Hvis der er tilgængelige heterogene sorter under en art, vil de i forbindelse med dispensationsansøgninger heller ikke indgå i vurdering af, om der kan opnås tilladelse til anvendelse af ikke-økologisk planteforneringsmateriale.

### 16.4.3.1 Hvis du ønsker at producere økologisk heterogent materiale

Hvis du ønsker at producere økologisk heterogent materiale med henblik på salg, skal du først og fremmest være registreret som økologisk virksomhed (se nærmere i Vejledning til økologiske forsyningsvirksomheder 2023, lbst.dk). Økologisk heterogent materiale skal produceres i overensstemmelse med kravene i økologiforordningens i alle faser af produktionen, tilberedningen og distributionen.

Det er en forudsætning for produktion og markedsføring af heterogent materiale, at en række krav opfyldes:<sup>242</sup>

- a) Beskrivelse af det økologiske heterogene materiale, herunder beskrivelse af avlsteknik og –historik, anvendt forældremateriale og beskrivelse af og dokumentation for materialets karakteristika, og geografiske udbredelse,
- b) Mindstekrav til identitet og kvaliteten af frøpartier, herunder sygdomsfrihed, renhed og spireevne, samt mærkningskrav, herunder i forbindelse med at kravet til spiringsprocent midlertidigt fraviges,
- c) Officiel kontrol af planteforneringsmateriale, herunder analyser, og krav til mærkning og emballering,
- d) Oplysninger, der skal sikre sporbarhed, navngivning, karakteristika, dokumentation for anvendt avlsteknik, lokalitet og udbredelse, skal opbevares af de professionelle erhvervsdrivende i mindst 5 år, og
- e) Registrering af bevarelse og vedligehold af det økologiske heterogene materiale.

## 16.5 Sorter, der er udviklet til ikke-økologisk jordbrugsproduktion

Sorter, der er udviklet til ikke-økologisk produktion, giver et stort udbytte under betingelser, som ikke-økologisk landbrug tilbyder, herunder et bredt udvalg af plantebeskyttelsesprodukter, kunstgødning og højere gødningsmængder. Sorterne er derved typisk ikke forædlet med øje for tolerance mod skadedyrsangreb og sygdomme eller konkurrenceevne over for ukrudt samt en lav næringsstoffildeling. Der er ofte tale om hybrider uden høj diversitet i plantematerialet.

### 16.5.1 Særligt - for visse afgrøder og frøblandinger

Her kan du læse mere om, hvad du skal være opmærksom på i forhold til særlige afgrøder.

---

<sup>241</sup> ØFO artikel 3, stk. 18

<sup>242</sup> Landbrugsstyrelsens vejledning om frø og sødekorn 2

### 16.5.1.1 Kartofler

Kartofler er opdelt i otte sortsgrupper i [OrganicXseeds](#). Denne opdeling i sortsgrupper gør det lettere for dig at orientere dig om de sorter, der er tilgængelige, eller vil blive tilgængelige i de forskellige anvendelsesformål.

Hvis du skal bruge læggemateriale, skal du først slå op i [OrganicXseeds](#). Her kan du se, om du kan få materialet økologisk, samt hvilke forudsætninger du skal overholde for eventuelt at bruge ikke-økologisk materiale.

Kartofler er i [OrganicXseeds](#) opdelt i sortsgrupper, og hvis der er økologiske kartofler på markedet inden for den ønskede sortsgruppe, skal du som udgangspunkt anvende en af de økologiske sorter, som er registreret i databasen. Du skal, hvis du ønsker at anvende ikke-økologisk materiale, søge om individuel tilladelse<sup>243</sup>.

Ansøgninger om individuel tilladelse til brug af ikke-økologisk læggemateriale skal være modtaget i Landbrugsstyrelsen senest 1. marts i anvendelsesåret, og tilladelsen gives som udgangspunkt ikke herefter. Der kan undtagelsesvis søges dispensation, hvis et parti er kasseret.

Spisekartofler er fra 2022 overgået til kategori 1/nationalt annex i [OrganicXseeds](#). Det betyder, at det ikke længere vil være muligt at opnå tilladelse til ikke-økologiske sorter.

Sortsgrupperne specialsorter, stivelses-, chips- og pommes frites kartofler vil i 2022 forsætte med klassifikationen "indivuel tilladelse", men vil inden år 2025 overgå til kategori 1/nationalt annex, hvis der kommer tilstrækkeligt økologisk materiale på markedet

### 16.5.1.2 Planter i levende hegn, vildtremisser og skov

Planter i levende hegn, vildtremisser og skov, som ikke er en del af din økologiske produktion, er som udgangspunkt ikke omfattet af kravet om brug af økologisk plantemateriale.<sup>244</sup>

Er formålet at anvende dine levende hegn og/eller vildtremisser i din økologiske produktion til f.eks. afgræsning, foder, høst og/eller indsamling af stiklinger, frugt, bær mv., skal du indberette disse arealer og som udgangspunkt bruge økologisk plantemateriale.

Du vil ikke kunne sælge en evt. høstet eller indsamlet afgrøde (frugt, bær, svampe mv.) med økologisk status, før der er gennemført en omlægningsperiode for arealet.

Ønsker du at anvende et skovareal til f.eks. afgræsning er det tilsvarende vigtigt, at arealet får økologisk status. Fra den dag dit skovareal har en omlægningsdato, skal du anvende økologisk materiale. Kan du ikke få økologisk planteformingsmateriale, skal du ansøge om tilladelse i [OrganicXseeds](#).

Træ og træprodukter er ikke omfattet af EU's økologiregler,<sup>245</sup> og du kan derfor som udgangspunkt ikke sælge træ og træprodukter som økologiske.

---

<sup>243</sup> ØFO bilag I, del II, 1.8.5.1

<sup>244</sup> ØFO artikel 2, stk. 1

<sup>245</sup> ØFO artikel 2, stk. 1

### 16.5.1.3 Juletræer og pyntegrønt

Hvis du vil etablere en produktion af økologiske juletræer eller pyntegrønt, skal du bruge økologiske frø eller udplantningsplanter. Hvis der ikke er økologiske frø på markedet, kan du søge om tilladelse til at bruge ikke-økologiske frø, se afsnit 16.6. Landbrugsstyrelsen kan dog ikke give dig tilladelse til at bruge ikke-økologiske juletræer. Det skyldes, at juletræer i henhold til Landbrugsstyrelsens praksis skal komme fra økologiske frøplanter.

Træerne skal etableres på marker, der er under omlægning\* eller omlagt\* til økologisk produktion.

### 16.5.1.4 Afgrøder til grøngødning, efterafgrøder mv., som ikke høstes

For afgrøder til grøngødning, efterafgrøder eller til andre formål, som du ikke skal høste, skal du være opmærksom på særlige retningslinjer, som du finder i mimiguide til OrganicXseeds på Landbrugsstyrelsens [hjemmeside](#).

### 16.5.1.5 Økologiske frøblandinger

Du må bruge alle de græsfrøblandinger, vildtfrøblandinger og blomsterblandinger, der fremgår af [OrganicXseeds](#), i din økologiske produktion. Landbrugsstyrelsen har godkendt sammensætningen, inden blandingerne registreres i OrganicXseeds, og har tilladt, at de indeholder ikke-økologiske frø.

Det fremgår af [OrganicXseeds](#), hvilke blandinger der består af 100 pct. økologisk frø, og hvilke blandinger der indeholder bestanddele af ikke-økologisk frø (halvblandinger).

Hvis du selv laver din egen blanding, skal den altid sammensættes med den højeste mulige andel af økologiske og omlægningsfrø. Du skal ved opslag i OrganicXseeds undersøge, om der er tilgængelige økologiske sorter under arten af den eller de sorter, som du ønsker at anvende. Hvis der ikke er tilgængelige sorter under arten, som du ønsker at anvende, og klassifikationen for den sort, du ønsker er "individuel tilladelse", skal du i din ansøgning godtgøre, at ingen af de registrerede alternativer inden for samme art er egnede navnlig, hvad angår de agronomiske og pedoklimatiske forhold og de teknologiske egenskaber, der er nødvendige for produktionen, og at tilladelsen derfor er af afgørende betydning for din produktion.<sup>246</sup>

Hvis du ønsker at bruge en frøblanding, der indeholder ikke-økologiske frø, og som ikke fremgår af OrganicXseeds, skal du altid søge om individuel tilladelse til at bruge den.<sup>247</sup>

Du har kun mulighed for at opnå tilladelse til at anvende en sådan frøblanding, hvis:

- Blandingen ikke kan laves af hverken økologiske eller omlægningsfrø, der fremgår som renvarer i OrganicXseeds, eller vil kunne laves ved at supplere en allerede godkendt blanding.
- Du kan dokumentere, at den ønskede frøblanding har egenskaber, der er nødvendige i dit konkrete tilfælde.

### 16.5.1.6 Landracer og bevaringssorter

En bevaringssort er en landrace eller sort der er naturligt tilpasset lokale eller regionale forhold, og som er truet af genetisk erosion. Der er tale om sorter med særlige behov i forhold til at sikre sorternes bevaring og brug. Du kan se hvilke sorter, der er registreret som værende bevaringssorter på den officielle sortliste.<sup>248</sup> I Danmark gælder det, at en landrace eller sort er bevaringsværdig, når NordGen har registreret den og samtidigt accepteret det langsigtede bevaringsansvar for landracen eller sorten. Læs mere i flowchart, hvis du ønsker at søge om individuel tilladelse til bevaringssorter.

<sup>246</sup> ØFO bilag II, del I, 1.8.5.3 og 1.8.5.1

<sup>247</sup> ØFO bilag II, del I, pkt. 1.8.5.1, litra a

<sup>248</sup> Officiel sortliste: [www.tystofte.dk/sorter-status/officiel-sortliste/](http://www.tystofte.dk/sorter-status/officiel-sortliste/)

## 16.5.2 Bestilling af økologisk planteforneringsmateriale for træer, bær og buske mv. i rimelig tid

Når du bestiller økologisk planteforneringsmateriale, bør dette altid gøres i rimelig tid, så du er sikker på at kunne få det ønskede økologiske planteforneringsmateriale i de ønskede mængder.

### 16.5.2.1 Jordbær

Skal du f.eks. bruge økologiske frigo jordbærplanter til udplantning i løbet af foråret, bør du som udgangspunkt typisk bestille dem allerede i september året før, for at kunne få dem leveret til den kommende vækstsæson\*. Hvis du først bestiller i februar/marts, vil du, som udgangspunkt, ikke kunne opnå individuel tilladelse til at bruge ikke-økologiske jordbærplanter. Bestillingstidspunkt er afhængig af arten. For jordbær afhænger bestillingstidspunktet f.eks. af, om der er tale om friske planter eller frigo planter.

### 16.5.2.2 Frugttræer

Frugttræsproducenter kan levere økologisk planteforneringsmateriale, forudsat at du bestiller i rimelig tid. Når du bestiller frugttræer, bør du derfor bestille planteforneringsmaterialet minimum 12 måneder før plantning. Hvis sorterne ikke er tilgængelige, skal man som udgangspunkt anvende en lignende sort.

Hvis du kommer til at mangle enkelte træer, eller du bliver nødt til at omplante en del af arealet f.eks. på grund af sygdomme eller vejrforhold, kan du søge om individuel tilladelse til brug af ikke-økologisk planteforneringsmateriale, hvis ingen leverandører kan levere økologisk planteforneringsmateriale inden for den ønskede tidshorisont.<sup>249</sup>

Hvis du søger om individuel tilladelse, skal du i din ansøgning angive:

- Hvornår du ønsker at udskifte planteforneringsmaterialet
- Hvor stor andel af den enkelte sort, som du ønsker at udskifte
- Hvorfor har du behov for udskiftning af planteforneringsmaterialet. Angiv begrundelse f.eks. sygdom, oversvømmelse, haglskade etc.

### 16.5.2.3 Bær og buske

Bær- og frugtbuskeproducenter er ligeledes også i stand til at levere mange forskellige bær og buske som økologiske forudsat, at de er bestilt i rimelig tid. Hvis den ønskede sort ikke er tilgængelig, skal du som udgangspunkt vælge en lignende sort.

Hvis enkelte planter går ud, eller du bliver nødt til at omplante en del af arealet f.eks. på grund af sygdomme eller vejrforhold, kan du søge om individuel tilladelse til brug af ikke-økologisk plantemateriale som beskrevet i afsnit 16.6.2.

## 16.5.3 Certificerede frø

For at sikre fødevarerforsyningsikkerheden skal de frø, som du anvender være certificerede, hvilket følger af de generelle regler om handel med frø.<sup>250</sup>

<sup>249</sup> ØFO bilag II, del I, 1.8.5.1 og (EU) 2020/2146 artikel 3, stk. 1

<sup>250</sup> ØFO artikel 3, pkt. 4, artikel 5 litra d og artikel 6 litra d samt bekendtgørelse nr. 1788 af 1. december 2020 om mark-frø, bekendtgørelse nr. 1280 af 14. juni 2021 om sædekorn, bekendtgørelse nr. 1789 af 1. december 2020 om grøntsagsfrø og lov bekendtgørelse nr. 1132 af 3. juli 2020.

Der er dog en række undtagelser fra kravet om brug af certificeret frø:

- Du kan frit handle og udveksle frø, når det er til ikke-kommercielt brug. Frøsalg og udveksling af f.eks. grøntsagsfrø til privatpersoner er ikke omfattet af reglerne.
- Frø til avl af planter, der udelukkende er til dekorationsformål, og prydplante frø (f.eks. blomsterfrø), samt frø af frugtplanter, men ikke skovtræer.
- Hvis du anvender planteformeringsmateriale produceret på din egen bedrift.
- Frø af grøntsagsplantearter til grøntsagsproduktion, på nær cikorierod, som skal certificeres. Disse skal dog, som minimum, være godkendt som standardfrø. Dette følger af de generelle regler om handel med frø.<sup>251</sup>

Du må derfor ikke anvende ikke-certificerede frø, som for eksempel hjemmeproduceret udsæd fra din nabo, til din kommercielle landbrugsproduktion.

### 16.5.3.1 Lukkede systemer

Hvis du producerer råvarer til forarbejdning på kontrakt for en økologisk virksomhed, og ejerskabet til produktet, hele vejen fra frø til det endelige produkt, ligger hos aftagerne, er det ikke nødvendigt, at udsæden er certificeret. Dyrkningen sker som en tjenesteydelse/lønproduktion, og du betaler ikke for udsæden, og virksomheden betaler ikke for den høstede råvare. I stedet betaler virksomheden for tjenesteydelser, i form af markkapacitet, dyrkning og arbejdstid. Du skal være opmærksom på, at der kan være krav om licensbetaling, hvis sorten er plantenyhedsbeskyttet. Du skal altid kunne fremvise relevant dokumentation for indgåede aftaler på kontrollen.<sup>252</sup>

#### Et eksempel på et lukket system

En mølle ønsker at eksperimentere med gamle sorter. Mølleren tegner en kontrakt med en økolog, som modtager udsæden fra mølleren, og producerer det ønskede materiale. Efter høst leveres det høstede materiale tilbage til mølleren. Mølleren foretager bearbejdning og kan så enten vælge at anvende det bearbejdede materiale til egenproduktion af færdigvarer eller til salg af det forarbejdede produkt.

## 16.6 OrganicXseeds

I bilag 12 finder du en flowchart til anvendelsen af OrganicXseeds database for økologisk planteformeringsmateriale, Du kan også på Landbrugsstyrelsens [hjemmeside](#) finde en miniguide om hvilke krav og muligheder der er, hvis du ønsker at bruge ikke økologisk planteformeringsmateriale.

<sup>251</sup> ØFO artikel 3 punkt 4, artikel 5 litra d og artikel 6 litra d samt Bekendtgørelse nr. 1788 af 1. december 2020 om markfrø, Bekendtgørelse nr. 1280 af 14. juni 2021 om sædekorn, Bekendtgørelse nr. 1789 af 1. december 2020 om grøntsagsfrø og Lovbekendtgørelse nr. 1132 af 3. juli 2020.

<sup>252</sup> ØFO artikel 39, stk 1, litra a og b

Du kan finde et link til OrganicXseeds på Landbrugsstyrelsens hjemmeside eller tilgå hjemmesiden direkte på [www.OrganicXseeds.dk](http://www.OrganicXseeds.dk).<sup>253</sup> Ansøgning om tilladelse til at anvende ikke økologisk materiale skal du sende via OrganicXseeds.<sup>254</sup>

I [OrganicXseeds](http://www.OrganicXseeds.dk)<sup>255</sup> kan du se det tilgængelige udbud af økologisk og omlægningsmateriale af landbrugsafgrøder, grøntsager, blomster, vegetativt formeringsmateriale. Du vil også i nogle tilfælde kunne se materiale, som er godkendt i henhold til 1.8.6. Du kan også se, hvilken dispensationsmuligheder der er i den specifikke sortgruppe.

Udbuddet i [OrganicXseeds](http://www.OrganicXseeds.dk) er ikke udtømmende, og der kan derfor være økologisk planteformeringsmateriale, som ikke er udbudt i OrganicXseeds. Dette skyldes, at frøleverandører selv afgør, hvorvidt de ønsker, at udbyde deres planteformeringsmateriale i databasen – dog er alle leverandører i OrganicXseeds godkendt af Landbrugsstyrelsen

[OrganicXseeds](http://www.OrganicXseeds.dk) er opdelt i arter og sortgrupper. Sortsgrupper kan være opdelt i formål eller tidlighed. Den enkelte sort kan fremgå under flere sortgrupper, hvis den har flere anvendelsesformål.

Hvis en sort er vurderet som velegnet under danske forhold, vil dette fremgå under oplysningerne for den enkelte sort.

Du har mulighed for at anvende omlægningsplanteformeringsmateriale, såfremt der ikke er tilgængeligt økologisk planteformeringsmateriale af den samme sort i OrganicXseeds.

Du skal være opmærksom på, at du, som udgangspunkt først kan opnå tilladelse til at anvende en ikke-økologisk sort, når der i OrganicXseeds hverken er økologisk, omlægningsplanteformeringsmateriale eller planteformeringsmateriale tilladt i overensstemmelse med 1.8.6. Bemærk, at hvis der er sorter med sammenlignelige egenskaber, som den ønskede sort, er du som udgangspunkt forpligtet til at anvende en af disse.

Hvis du skal anvende en sort under en art, der slet ikke er registreret i databasen, skal du altid søge om dette. Dette gør du ved at sende en mail til [jordbrugskontro@lbst.dk](mailto:jordbrugskontro@lbst.dk) att.: økologiadministration.

## 16.6.1 Klassifikationer i OrganicXseeds

I OrganicXseeds er de forskellige arter, underarter og sortgrupper opdelt i følgende klassifikationer, som er med til at skueliggøre hvilke muligheder, der er for at søge om tilladelse til ikke-økologiske planteformeringsmateriale:

- Kategori 1/nationalt annex.
- Individuel tilladelse/kategori 2.
- Til bekræftelse/kategori 3.
- Dispensation ikke muligt.

### 16.6.1.1 Kategori 1/nationalt annex

Landbrugsstyrelsen har udarbejdet en officiel liste over arter, underarter og sortgrupper, hvor der er et tilstrækkeligt udbud af økologisk og omlægningsplanteformeringsmateriale. For de arter, underarter eller sortgrupper, der er på listen, gives der som udgangspunkt ikke tilladelse til brug af ikke-økologisk planteformeringsmateriale, dog kan der opnås tilladelse til brug af ikke-økologisk planteformeringsmateriale, hvis det skal bruges til forskning, i småskala feltforsøg, til bevarelse af sorten eller til produktinnovation.<sup>256</sup>

---

<sup>253</sup> Økologibek. § 31, stk. 1

<sup>254</sup> Økologibek. § 31, stk. 2

<sup>255</sup> ØFO bilag II, del I, 1.8.5

<sup>256</sup> ØFO bilag II, del I, 1.8.5.6

I takt med at udbuddet af økologisk planteformeringsmateriale øges, vil der løbende ske en ændring af klassifikationerne af de specifikke arter/underarter/sortsgrupper gående fra individuel/kategori 2 tilladelse til kategori 1/national annex 1. Jo mere økologisk planteformeringsmateriale der bliver tilgængeligt, jo færre tilladelser kan der således gives. f.eks. overgik spisekartofler i 2022 til kategori 1 (national annex).

Hvis der er økologisk planteformeringsmateriale på markedet, inden for den ønskede art eller sortsgruppe, og det er vurderet, at udbuddet af økologiske sorter er stort og alsidigt nok, vil sortsgruppen være optaget på det nationale annex og i [OrganicXseeds](#) være kategoriseret som kategori 1, hvorefter der ikke kan søges om tilladelse til en sort i den pågældende sortsgruppe.<sup>257</sup>

### 16.6.1.2 Individuel tilladelse/kategori 2

Under individuel tilladelse er det muligt at søge om tilladelse til at anvende ikke-økologisk planteformeringsmateriale. Du skal være opmærksom på, at Landbrugsstyrelsen skal have givet tilladelse, inden du anvender planteformeringsmaterialet. Se mere om kriterier i afsnit. 2 og i flowchart til OrganicXseeds i bilag 12.

### 16.6.1.3 Til bekræftelse/kategori 3

Til bekræftelse betyder, at der under arten eller sortsgruppen ikke er tilgængelige sorter i databasen. Det er derfor muligt at anvende ikke-økologisk ubejdset planteformeringsmateriale af den pågældende art, underart eller sortsgruppe efter indtastning i [OrganicXseeds](#), uden at der foretages en sagsbehandling. Efter indtastning må du anvende det ønskede bekræftede materiale.<sup>258</sup> Du skal således ikke ansøge om individuel tilladelse, men i stedet indtaste oplysninger info via "Til bekræftelse" i databasen.

Bekræftelsen skal indtastes umiddelbart inden anvendelsen, da udbuddet i databasen kan ændre sig fra dag til dag, og kan dermed have betydning for klassifikationen, og dermed om der skal indtastes en bekræftelse eller indsendes en ansøgning om individuel tilladelse.

"Til bekræftelse" gælder kun for arter, underarter og sortsgrupper, der allerede findes i [OrganicXseeds](#).

Landbrugsstyrelsen fastsætter om en art, underart eller sortsgruppe fremstår som "til bekræftelse". Vær derfor opmærksom på, at hvis en leverandør af økologisk planteformeringsmateriale oplyser, at der kommer økologisk planteformeringsmateriale på markedet på et senere tidspunkt, så vil muligheden for "bekræftelse" bortfalde, så snart det sker. Det er derfor afgørende, at du har bestilt og modtaget en ordrebekræftelse, inden klassifikationen ændres til individuel tilladelse/kategori 2, og der kommer økologisk planteformeringsmateriale tilgængeligt på markedet inden for en kort periode.

### 16.6.1.4 Dispensation ikke muligt

I OrganicXseeds kan du komme ud for, at der under en sortsgruppe er oplyst, at "materialet er ikke omfattet af artikel..." hvilket betyder at det ikke er muligt at få tilladelse til ikke-økologisk planteformeringsmateriale under sortsgruppen. Dette vil være for heterogent materiale og for étårige frøplanter (se mere om dette forbud i afsnit 16.4.1). Det vil derfor alene være muligt at anvende økologisk heterogent materiale og étårige frøformede småplanter.

---

<sup>257</sup> ØFO bilag II, del I, 1.8.5.6

<sup>258</sup> ØFO bilag II, del I, pkt.1.8.5.7, litra a



## 16.6.2 Ansøgning om individuel tilladelse, hvor der er alternativer i databasen

I forbindelse med indsendelse af ansøgning om individuel tilladelse, hvor der er tilgængelige sorter under arten eller sortsgruppen, er det væsentligt, at du i beskrivelsen i ansøgningen kan godtgøre, at ingen af de tilgængelige sorter under arten kan anvendes på din bedrift, og at tilladelsen derfor er af afgørende betydning for din produktion.<sup>259</sup>

Det er væsentligt, at du i din beskrivelse fokuserer på at godtgøre, at ingen af de registrerede alternativer inden for samme art er egnede til din produktion – navnlig hvad angår agronomiske og pedoklimatiske forhold og de teknologiske egenskaber:

- Agronomiske forhold; sygdomsresistens, skadegørere, jordtype, ukrudtstryk og anvendelsesformål.
- Pedoklimatiske forhold; lokalitet, temperatur, luftfugtighed, vand og specielle jordbundsforhold.
- Teknologiske egenskaber; pelletering, slebet frø, specielle produktionsforhold eller maskiner.

Du skal derfor ikke beskrive, hvorfor du ønsker at anvende den ikke-økologiske sort, medmindre det er for at beskrive forskellene på den ansøgte sort og de tilgængelige sorter i databasen. Se mere i flowchart til OrganicXseeds i bilag 12.

Du skal i ansøgningen skrive: artens botaniske navn, sortens navn, hvornår og i hvilken mængde det ikke-økologiske planteformeringsmateriale skal bruges, samt antal ha og marknummer.

Du skal indsende ansøgningen i [OrganicXseeds](#), og du skal have modtaget en tilladelse, inden du anvender ikke-økologisk planteformeringsmateriale.<sup>260</sup> Indsender du ansøgningen via mail, indtaster vi din ansøgning i OrganicXseeds, og du vil ikke modtage svar på din ansøgning i Tast selv. Du vil i stedet modtage svar i [OrganicXseeds](#).

### 16.6.2.1 Ansøgnings- og anvendelsestidspunkt

Du kan kun opnå tilladelse til at bruge ikke-økologisk planteformeringsmateriale til afgrødens aktuelle vækstsæson\*.<sup>261</sup> En tilladelse er altid tidsbegrænset og kun gældende til den angivne dato i tilladelsen. Hvis du ønsker at anvende ikke-økologisk planteformeringsmateriale uden for tilladelsens gyldighedsperiode, skal du indsende en ny ansøgning. Skal du udså/udplante samme afgrøde flere gange inden for gyldighedsperioden, er det væsentligt, at du oplyser forventet udsæds- eller udplantningsmængde pr. uge, samt den forventede produktionsperiode. Hvis du har ikke-økologisk planteformeringsmateriale tilovers fra året før, skal du ansøge om en ny tilladelse, førend du anvender planteformeringsmaterialet til den nye vækstsæson.

#### Til eksempel:

- En vårafgrøde skal som udgangspunkt anvendes i foråret, og derfor skal der også søges til vårafgrøder i foråret.
- Efterafgrøder kan f.eks. sås efter høst (anvendelsestidspunkt juli-sep.) eller som udlæg i foråret (anvendelsestidspunkt marts-maj) og derfor skal der ansøges i overensstemmelse hermed. Der kan være specielle afgrøder, der falder uden for kategori, som f.eks. majs, der ofte reserveres i efteråret og bestillingen fastlåses i foråret. Det er derfor muligt at søge om majs allerede fra marts.

Som udgangspunkt anbefaler Landbrugsstyrelsen, at du ansøger inden for den periode, der bedst matcher anvendelsestidspunktet:

---

<sup>259</sup> ØFO bilag II, del I, 1.8.5.1, litra c

<sup>260</sup> ØFO bilag II, del I, 1.8.5.4

<sup>261</sup> ØFO bilag II, del I, 1.8.5.5

<b>Forår:</b>	1. marts – 31. maj
<b>Sommer:</b>	1. juni – 31. august
<b>Efterår:</b>	1. september – 30. november
<b>Vinter:</b>	1. december – 28./29. februar

## **16.7 Virkemidler for øget udbud af økologisk planteforneringsmateriale**

### **16.7.1 Specialistgrupper**

Til understøttelse af Landbrugsstyrelsens løbende vurdering af, om udbuddet af det tilgængelige økologiske planteforneringsmateriale er tilstrækkeligt, har Landbrugsstyrelsen besluttet, at oprette en række vejledende specialistgrupper, bestående af både interne og eksterne deltagere.

Landbrugsstyrelsen skal løbende og minimum en gang om året foretage en vurdering af det tilgængelige planteforneringsmateriale, der kan benyttes af danske økologiske producenter.

Formålet med de vejledende specialistgrupper er, at de skal understøtte Landbrugsstyrelsen i arbejdet med at vurdere, hvorvidt det udbudte planteforneringsmateriale, under arten, underarten og sortsgrupperne, er tilstrækkeligt både kvalitativt og kvantitativt i forhold til understøttelse af økologernes behov. Du kan læse mere i Kommissorium om vejledende specialistgrupper på Landbrugsstyrelsens hjemmeside.

### **16.7.2 Ækvivalenslister**

For at hjælpe dig med at finde relevant økologisk planteforneringsmateriale i stedet for ikke-økologisk planteforneringsmateriale, vil Landbrugsstyrelsen inden for de specifikke arter/underarter /sortsgrupper lave ækvivalenslister, som er en oversigt over sammenlignelige sorter. Vi vil løbende udvide listerne med flere arter. Hvis du søger om anvendelse af en ikke-økologisk sort, hvor en økologisk sort med sammenlignelige egenskaber er tilgængelig i databasen, vil vi som udgangspunkt ikke kunne tildelle en tilladelse til brug af ikke-økologisk planteforneringsmateriale.

Vi arbejder løbende på at oprette ækvivalenslister.

### **16.7.3 Landbrugsstyrelsens varslingsliste**

Landbrugsstyrelsen har oprettet en varslingsliste, som er en liste, over arter/sortsgrupper, hvor Landbrugsstyrelsen forventer, at udbuddet indenfor de nærmeste par år vil være tilstrækkeligt til, at arten eller sortsgruppen bliver sat på kategori 1/nationalt annex.

Formålet med listen er at give både leverandører og landbrugere mulighed for at forberede sig på den nye situation, samt skabe et overblik for leverandørerne til at øge udbuddet af økologisk planteforneringsmateriale. Sortsgrupper på varslingslisten vil altid have ansøgningsstatus "Individuel tilladelse, kategori 2".

Varslingslisten finder du på Landbrugsstyrelsens hjemmeside og på forsiden på OrganicXseeds.

## 16.8 Opformering af materiale tilplanteformeringsmateriale

I det følgende vil produktion af planteformeringsmateriale til brug for planteformeringsmateriale for forståelsens skyld kaldes – opformeringsmateriale.

Til produktion af opformeringsmateriale kan der anvendes ikke-økologisk planteformeringsmateriale.<sup>262</sup>

Produktionen af opformeringsmateriale kan både ske på fuld omlagte marker og derved høstes som økologisk. Produktionen kan også ske på arealer, der er blevet dyrket økologisk 12 måneder og derved høstes som omlægnings opformeringsmateriale.<sup>263</sup>

### 16.8.1 Fremavl – produktion af certificeret frø og formeringsmateriale

Hvis du producerer opformeringsmateriale, der senere skal bruges som udsæd eller udplantning hos andre økologer end dig selv, skal du kunne dokumentere, at der er tale om fremavl til enten forsknings- og uddannelsescentre, planteskoler, frøopformeringsvirksomheder eller avlsforetagender.<sup>264</sup>

Når du producerer til fremavl skal følgende være opfyldt:

- Produktionen foregår efter skriftlig aftale mellem dig og f.eks. et frøfirma, og avlen kontrolleres efter reglerne for produktion af certificeret materiale. Det betyder, at avlen skal opfylde de gældende krav til sortsrenhed, kvalitet og plantesundhed mv.<sup>265</sup>
- Det indkøbte fremavlsmateriale skal være certificeret, dvs. at materialet skal være kontrolleret og godkendt i henhold til lovgivningen om planter og plantesundhed, og materialet skal som udgangspunkt være økologisk og egnet til økologisk produktion.<sup>266</sup>
- Moderplanten må ikke stamme fra genetisk modificeret materiale.

#### 16.8.1.1 Kasseret fremavl

Du kan bruge en kasseret fremavlsafgrøde i økologisk produktion, hvis du har dokumentation for, at afgrøden har været underlagt en fremavlskontrakt, og at den pågældende mark eller partiet officielt er kasseret som fremavlsmark eller –parti, for eksempel ved markkontrol eller analyse. Den kasserede afgrødes status følger de normale regler om omlægning\*, se afsnit 14.1.

---

<sup>262</sup> Jf. modsætningsvist ØFO bilag II, del I, pkt. 1.8.1

<sup>263</sup> ØFO artikel 10, stk. 4, litra a

<sup>264</sup> ØFO artikel 9, stk. 9. Bekendtgørelse nr. 63 af 23. januar 2023 §18 og 19, Bekendtgørelse nr. 1788 af 1. december 2020 om mark-frø, Bekendtgørelse nr. 1280 af 14. juni 2021 om sædekorn, Bekendtgørelse nr. 1789 af 1. december 2020 om grøntsagsfrø og Lovbekendtgørelse nr. 1132 af 3. juli 2020 samt ØFO artikel 39.

<sup>265</sup> Bekendtgørelse nr. 1788 af 1. december 2020 om markfrø, Bekendtgørelse nr. 1280 af 14. juni 2021 om sædekorn, Bekendtgørelse nr. 1789 af 1. december 2020 om grøntsagsfrø og Lovbekendtgørelse nr. 1132 af 3. juli 2020.

<sup>266</sup> ØFO artikel 3 punkt 4, artikel 5 litra d og artikel 6 litra d samt Bekendtgørelse nr. 1788 af 1. december 2020 om markfrø, Bekendtgørelse nr. 1280 af 14. juni 2021 om sædekorn, Bekendtgørelse nr. 1789 af 1. december 2020 om grøntsagsfrø og Lovbekendtgørelse nr. 1132 af 3. juli 2020.

Kassation af afgrøderne kan kun foretages af certificeringsorganet eller af det firma, der har købt den pågældende certificerede afgrøde. Du kan ikke selv kassere en afgrøde.

Hvis din fremavlsafgrøde kasseres på grund af sortsureheder, udsædsbårne sygdomme eller andet, kan du bruge den som foder eller planteformeringsmateriale på egen bedrift. Du kan også sælge afgrøden til foderbrug eller til konsum. Du skal oplyse afgrødens status ved afhændelse. Vil du sælge afgrøden til konsum, skal partiet overholde de generelle krav til sundhed mv., se [Fødevarestyrelsens regler for fødevarer](#).

## 16.8.2 Hjemmeproduceret opformeringsmateriale

Du har som økolog mulighed for at opformere dit eget hjemmeproduceret opformeringsmateriale. Når du benytter hjemmeproduceret opformeringsmateriale fra din egen bedrift, kan du være med til at fremme brugen af genetiske ressourcer og diversitet, og de særlige forhold, der er nødvendige for udviklingen af den økologiske produktion.<sup>267</sup> Du skal dog være opmærksom på, om den sort, du ønsker at benytte, er plantenyhedsbeskyttet. Hvis den er, så skal du betale licens til ejeren af sorten. I særlige tilfælde kan der dog være begrænsninger i muligheden for opformere selv. Det er nemlig ikke alle sorter, som du må opformere.<sup>268</sup> Du kan læse mere om, hvilke arter det drejer sig om i Landbrugsstyrelsens hjemmeside under "Planteavl".

Når du anvender ikke-økologisk opformeringsmateriale, må det kun benyttes på din egen bedrift til produktion af eget økologisk eller omlægnings opformeringsmateriale, til brug den kommende vækstsæson. Til al anden brug vil opformeringsmaterialet have status som ikke-økologisk. Du må kun købe ikke-økologisk opformeringsmateriale til et areal, der svarer til det areal, hvor det hjemmeproducerede materiale skal anvendes. Det er vigtigt, at du kan dokumentere dette på økologikontrollen.<sup>269</sup> Dette skal du gøre ved at indsende en ansøgning om individuel tilladelse eller indtaste en bekræftelse i OrganicXseeds alt efter klassifikation af sortsgruppen.

Du skal i OrganicXseeds huske at oplyse hvor meget, at du forventer at høste i indeværende år samt hvor meget du forventer at udså i efterfølgende år.

## 16.9 Dokumentation

I de følgende afsnit kan du læse mere om hvilke former for dokumentation Landbrugsstyrelsen kræver, når du anvender planteformeringsmateriale.

### 16.9.1 Dokumentation for bestilling af ikke-økologisk planteformeringsmateriale

Når du har opnået en tilladelse eller indtastet en bekræftelse, er det vigtigt, at du opbevarer dokumentationen for din bestilling.

Når du bestiller ikke-økologisk planteformeringsmateriale, er det vigtigt at få dokumentation, som indeholder oplysninger om kunde, adresse eller leveringsadresse, bestillingstidspunkt, mængde, art, sort samt, at der er tale om materiale, som enten er ubehandlet eller ikke er behandlet med produkter, som ikke er tilladt i økologien.<sup>270</sup> Du skal modtage dokumentationen i forbindelse med bestillingen.

Hvis du ikke har dokumentation for bestillingstidspunktet for ikke-økologisk planteformeringsmateriale, og der er kommet økologisk materiale på markedet, skal du i stedet bruge økologisk planteformeringsmateriale. Dette skyldes, at du skal

---

<sup>267</sup> ØFO artikel 6, stk. i

<sup>268</sup> (EF) 2100/94 om EF-sortsbeskyttelse artikel 14, stk. 2

<sup>269</sup> ØFO artikel 39, stk. 1, litra a og Bekendtgørelse nr. 63 af 2. januar 2023 § 19 og § 35

<sup>270</sup> ØFO bilag II, del I, 1.8.5.3 og 1.8.5.1, sidste afsnit

kunne dokumentere, at det ikke-økologiske materiale er bestilt på et tidspunkt, hvor afgrøden normalt er i sæson, og derfor sædvanligvis vil være tilgængelig økologisk.

## 16.9.2 Dokumentation for anvendt planteformeringsmateriale

Du skal altid have dokumentation på bedriften for oprindelse samt status og behandling af planteformeringsmaterialet.<sup>271</sup> Dokumentationen kan bestå af frøposer/sække, følgesedler, faktura og foto, hvoraf det blandt andet skal fremgå, at planteformeringsmaterialet ikke er behandlet med ikke tilladte produkter, dette kan for eksempel dokumenteres med teksten ubejdset.

Hvis du har fået individuelle tilladelser\* til brug af ikke-økologisk planteformeringsmateriale, skal du altid opbevare dem på bedriften i enten fysisk eller digital form.<sup>272</sup>

Har du sendt en bekræftelse på brug af ikke-økologisk planteformeringsmateriale til Landbrugsstyrelsen gennem [OrganicXseeds](#) og har du samtidig en kopi af ordrebekræftelsen, vil dette som udgangspunkt være tilstrækkelig dokumentation. Såfremt bekræftelsen er indtastet tidligst 5 dage inden anvendelse af planteformeringsmaterialet, betragter Landbrugsstyrelsen som udgangspunkt dette, som et passende tidspunkt for indtastningen

---

<sup>271</sup> (EU) 2021/2119 artikel 2, stk. 1, litra b og c, jf. (EU) 2021/771 artikel 1, stk. 5, litra a

<sup>272</sup> ØFO artikel 39, stk. 1, litra a og økologibek. § 35

# 17. Regler for sædskifte og gødning

I økologisk produktion skal du anvende dyrkningsmetoder, der bevarer eller øger jordens indhold af organiske stoffer, samt øger jordbundens stabilitet og biodiversitet.<sup>273</sup> Du skal derudover sikre dig, at alle de teknikker du anvender til planterproduktion, forebygger, eller minimerer forurening af miljøet.<sup>274</sup>

Du skal bevare og forøge jordens frugtbarhed og biologiske aktivitet, ved at:<sup>275</sup>

- Dyrke bælgplanter og andre planter til grøngødning
- Sørge for et hensigtsmæssigt flerårigt sædskifte
- Tilføre husdyrgødning fra økologisk husdyrproduktion, helst komposteret <sup>276</sup>
- Tilføre andet organisk materiale fra økologisk produktion, helst komposteret <sup>277</sup>

Derudover skal du også være opmærksom på, at der er kommet nye økologiregler om, at der skal dyrkes bestemte mængder kvælstoffixerende og kulstoflagrende afgrøder på alle økologiske bedrifter. Læs mere i afsnit 17.1.1 og 17.1.2.

Økologisk produktion er et samlet system for landbrugsdrift og fødevarerproduktion, der bl.a. kombinerer bedste praksis på miljø- og klimaområdet og en høj grad af biodiversitet.<sup>278</sup>

Affald og biprodukter af vegetabilsk og animalsk oprindelse skal gerne genanvendes bl.a. som input i planteproduktion.<sup>279</sup>

Hvis du ikke kan opnå en tilstrækkelig gødsning gennem dit sædskifte, og ved at bruge økologisk husdyrgødning, grøngødning mv., kan du undtagelsesvist supplere med de ikke-økologiske gødningstyper og jordforbedringsmidler, der er godkendt til økologisk produktion og som fremgår af økologivejledningens bilag 2. Se afsnit 17.3 og 17.6.

Det er tilladt at bruge biodynamiske præparater\* i økologisk produktion. <sup>280</sup>

---

<sup>273</sup> ØFO bilag II, del I, 1.9.1

<sup>274</sup> ØFO bilag II, del I, 1.6

<sup>275</sup> ØFO bilag II, del I, 1.9.2

<sup>276</sup> ØFO bilag II, del I, 1.9.2, litra c

<sup>277</sup> ØFO bilag II, del I, 1.9.2, litra c

<sup>278</sup> ØFO betragtning nr. 1

<sup>279</sup> ØFO artikel 6, litra c

<sup>280</sup> ØFO bilag II, del I, 1.9.9

Du må udelukkende bruge gødning fra økologisk produktion, eller i særlige tilfælde, produkter der fremgår af bilag 2, til dine økologiske arealer.<sup>281</sup> Gødning fra økologisk produktion omfatter husdyrgødning og organisk materiale fra dyr og arealer under omlægning\*. Det gælder uanset, hvad formålet med brugen er, og om produkterne tilføres direkte eller som et indholdsstof i et andet produkt. Alle biodynamiske præparater kan anvendes.<sup>282</sup>

Hvis planternes behov for gødning ikke kan dækkes gennem sædskifte eller ved udbringning af økologisk, organisk gødning, og du derfor har behov for at tilføre gødningsprodukter der fremgår af bilag 2, skal du begrunde behovet for at anvende disse produkter.<sup>283</sup> Se mere i afsnit 17.3.1.

Du har selv ansvaret for, at de produkter, du bruger, er tilladte.

Der må ikke anvendes mineralisk kvælstofgødning i økologisk produktion (også kaldet handelsgødning og kunstgødning).<sup>284</sup>

Med overgangen til den ny økologiforordning i januar 2022, har det tidligere bilag 1 "Liste over tilladte, ikke-økologiske gødningsstoffer og jordforbedringsmidler" skiftet plads i rækkefølgen, så det matcher økologiforordningen. Det tidligere bilag 1 er således nu bilag 2.

I dette kapitel samt bilag 2.1. kan du læse om hvilke krav, der gælder for dokumentation vedrørende brug af gødningsprodukter og jordforbedringsmidler. Du kan læse om regler for gødskning i væksthuse i afsnit 19.2.

## 17.1 Flerårigt sædskifte og økologisk gødning skal prioriteres

Som økologisk producent skal du bevare og forøge jordens frugtbarhed og biologiske aktivitet ved at:<sup>285</sup>

- Dyrke bælgplanter og andre planter til grøngødning
- Dyrke kulstoflagrende afgrøder
- Sørge for et flerårigt sædskifte
- Tilføre husdyrgødning fra økologisk husdyrproduktion, helst komposteret <sup>286</sup>
- Tilføre andet organisk materiale fra økologisk produktion, helst komposteret <sup>287</sup>

Jordens frugtbarhed på din bedrift kan bevares og øges, hvis du tilfører både organisk materiale og kvælstof til jorden. Derfor er det vigtigt, at du i dit sædskifte har fokus på netop dette. På en økologisk bedrift skal der derfor dyrkes både kulstoflagrende og kvælstoffikserende afgrøder i et flerårigt sædskifte.<sup>288</sup> Som supplement hertil anvendes primært eget eller andres økologiske husdyrgødning.

Hvis du ikke kan dække planternes næringsstofbehov gennem dit flerårige sædskifte ved at dyrke bælgplanter og grøngødning, og ved at bruge økologisk husdyrgødning eller anden organisk materiale, kan du i nødvendigt omfang supplere

---

<sup>281</sup> ØFO bilag II, del I, 1.9.3

<sup>282</sup> ØFO bilag II, del I, 1.9.9

<sup>283</sup> ØFO bilag II, del I, 1.9.3

<sup>284</sup> ØFO bilag II, del I, 1.9.8

<sup>285</sup> ØFO bilag II, del I, 1.9.1, 1.9.2 og økologibek. §§ 16 og 17.

<sup>286</sup> ØFO bilag II, del I, 1.9.2, litra c

<sup>287</sup> ØFO bilag II, del I, 1.9.2, litra c

<sup>288</sup> ØFO bilag II, del I, 1.9.1, 1.9.2, litra a og økologibek. § 16 og § 17

med gødningstyper og jordforbedringsmidler, der fremgår af bilag 2.<sup>289</sup> Du skal føre fortegnelser over anvendelsen af disse produkter og begrunde dit behov.<sup>290</sup> Du kan læse mere om sædskifte og dokumentation i de følgende afsnit.

### Eksempler på elementer i et flerårigt sædskifte:

- Ved at dine marker har plantedække om vinteren.
- Ved at have efterafgrøder eller mellemafgrøder første og andet efterår efter opløjning af kløvergræs.
- Ved at have efterafgrøde eller mellemafgrøde første efterår efter opløjning af 1.års kløvergræs og andre kvælstoffikserende afgrøder.

## 17.1.1 Bælgafgrøder i sædskiftet

På en økologisk bedrift skal der være et sædskifte, hvor der indgår bælgafgrøder, som hoved-, mellem- eller efterafgrøder, som svarer til 20 pct. af omdriftsarealet. Dette skal fremgå af den årlige indberetning i Tast selv.<sup>291</sup> I bilag 11 kan du se hvilke afgrødekoder (for hovedafgrøder), der tæller med i omdriften. Hvis du udelukkende har permanente afgrøder på din bedrift, skal du således ikke opfylde kravet om bælgafgrøder.

Bælgafgrøder er:<sup>292</sup>

- Afgrøder der udelukkende består af arter fra ærteblomstfamilien.
- Korn sammen med storfrøede arter fra ærteblomstfamilien, hvor disse udgør minimum 50 pct. af frøene i blandingen.
- Græsblandinger, hvor småfrøede arter fra ærteblomstfamilien udgør minimum 15 pct. af frøene i blandingen.

Frøprocenten opgøres som antallet af frø i blandingerne. Du skal i den forbindelse være opmærksom på, at det er dit ansvar at kunne redegøre for, at den anvendte blanding opfylder kravene til antallet af frø i blandingen.

**TABEL 17.1. Definition af bælgafgrøder og eksempler herpå.** Afgrødekoder kan findes i bilag 11.

Bælgafgrøder er defineret som:	Til eksempel:
Afgrøder der udelukkende består af arter fra ærteblomstfamilien.	Afgrøder der udelukkende består af arter fra ærteblomstfamilien er f.eks. hestebønner, ærter, lupiner, kløver, lucerne mfl. I renbestand, som hovedafgrøde.
Korn sammen med storfrøede arter fra ærteblomstfamilien, hvor disse udgør minimum 50 pct. af frøene i blandingen.	Storfrøede arter fra ærteblomstfamilien er f.eks. hestebønner, ærter, lupiner mfl.
Græsblandinger, hvor småfrøede arter fra ærteblomstfamilien udgør minimum 15 pct. af frøene i blandingen.	Småfrøede arter fra ærteblomstfamilien er f.eks. kløver, vikke, lucerne, mfl.

<sup>289</sup> ØFO bilag II, del I, 1.9.3

<sup>290</sup> ØFO artikel 39, stk. 1, litra a og bilag II, del I, 1.9.3

<sup>291</sup> ØFO bilag II, del I, 1.9.2, litra a og Økologibek. § 16

<sup>292</sup> Økologibek. § 16, stk. 2



Overordnet kan kravet kun opfyldes én gang på samme mark. Det tæller f.eks. ikke dobbelt at opfylde kravet på samme mark i samme vækstsæson\* med en hovedafgrøde bestående af f.eks. byg/ært efterfulgt af en anden bælgafgrøde som efterafgrøde f.eks. kløvergræs. Her vil det kun være hovedafgrøden, der tæller i forhold til at opfylde kravet.

Du kan se en liste over afgrødekoder for hovedafgrøder, der opfylder kravet, i bilag 11 i denne vejledning, ligesom der også af denne liste fremgår, hvilke afgrødekoder, der tæller med i omdriften.

### 17.1.2 Kulstoflagrende afgrøder i sædskiftet

På en økologisk bedrift skal der dyrkes kulstoflagrende afgrøder svarende til 50 pct. Af bedriftens indberettede produktionsareal med hovedafgrøder, mellemafgrøder og efterafgrøder. Dette skal fremgå af den årlige indberetning.<sup>293</sup>

Kulstoflagrende afgrøder er:<sup>294</sup>

- Græs, græsblandinger, kløver og lucerne permanent eller i omdrift.
- Udlæg af græs, græsblandinger, kløver, og mellem-/efterafgrøder.
- Energiafgrøder, skovkulturer, frugttræer og buske med bunddække af græs.

Overordnet kan kravet kun opfyldes en gang på samme mark i samme vækstsæson. Det tæller f.eks. ikke dobbelt at opfylde kravet på samme mark med både en hovedafgrøde og en efterafgrøde. Se eksempler på kulstoflagrende afgrøder i tabel 17.2.

Efterafgrøder, der er etableret efter kravene til pligtige- og husdyrefterafgrøder samt målrettede efterafgrøder, kan også anvendes til at opfylde kravet om kulstoflagrende afgrøder.

**TABEL 17.2. Definition og eksempler på kulstoflagrende afgrøder.**

Kulstoflagrende afgrøder er defineret som:	Til eksempel:
Græs, græsblandinger, kløver og lucerne. Permanent eller i omdrift.	
Udlæg af græs, græsblandinger, kløver, og mellem- og/eller efterafgrøder.	<ul style="list-style-type: none"><li>• Udlæg af en kløver i en hovedafgrøde, hvor kløveren fortsætter til frøproduktion i det efterfølgende år.</li><li>• Udlæg af en græsblanding med kløver og/eller andre urter.</li></ul>
Energiafgrøder, skovkulturer, frugttræer og buske med bunddække af græs.	<ul style="list-style-type: none"><li>• Energiafgrøder kan f.eks. være pil, poppel og el.</li><li>• Skovkulturer inkluderer beplantninger med træer på et areal, der er indberettet som en mark og dermed har økologistatus, men hvor du ikke nødvendigvis modtager økologitilskud. Skovkulturer inkluderer også skovlandbrug, juletræer, pyntegrønt og andre arealer med skovlignende karakter, herunder f.eks. vildtremiser eller mange-rækkede levende hegn.</li></ul>

<sup>293</sup> ØFO bilag II, del I, 1.9.1, Økologibek. § 17, stk. 1

<sup>294</sup> Økologibek. § 17, stk. 2

Alle arealer skal være indberettet til Landbrugsstyrelsen i Tast selv – læs mere i kapitel 3 – og de skal have en omlægningsdato\*, hvis de skal anvendes til opfyldelse af kravet. Her er det værd at være opmærksom på, at arealer med afgrødekode 907 "naturarealer" betragtes som kulstoflagrende i sig selv. Afgrødekode 907 opfylder kravet på samme vis som afgrødekoden for f.eks. lucerne, alle græsblandinger mv.

Du kan se en liste over afgrødekoder, der opfylder kravet, i bilag 11 til denne vejledning.

Hvis du dyrker en afgrøde, der ikke fremgår direkte af listen, vælger du den afgrødekode, der ligger tættest på. Til eksempel kan nævnes, at "kidneybønner" (både i blanding og renbestand) kan indberettes med afgrødekode 36 "Bælgsæd, andre typer til modenhed, blanding". Ved økologikontrollen er det dit ansvar at redegøre for, hvilken type bælgæd der er dyrket. Det kan du gøre ved f.eks. at fremvise dokumentation på den anvendte såsæd og udsædsmængder.

### 17.1.3 Indberetning i fællesskemaet

Du skal indberette din hovedafgrøde helt som du plejer. For at markerne tæller med, skal omlægningsdatoen\* på arealerne være senest den dag, der indberettes. Derudover skal du forholde dig til, om du har et udlæg, efterafgrøde, mellem-afgrøde, der opfylder kravet til bælgafgrøder og/eller kulstoflagrende afgrøder. Et udlæg skal angives, den dag der indberettes.

Fællesskemaet laver beregningen for dig, og hvis du har for lidt, får du en meddelelse om dette af systemet. Meddelelsen er ikke en blokerende fejl. Du skal dog sørge for at beskrive de fysiske forhold på arealet i bemærkningsfeltet i fællesskemaet. Dette har betydning for din økologikontrol. Den rullemenu, som du skal vælge ud fra, ser ud som den valgbare tekst i tabel 17.1. De to andre kolonner i tabel 17.1 er indsat, så du her kan se, hvad der tæller med som henholdsvis bælgafgrøde og kulstoflagrende afgrøde.

**TABEL 17.3.** Rullemenu i fællesskemaet med valgmuligheder

Valgbar tekst i fællesskemaet → økologisk markplan → kolonnen "efterafgrøder/udlæg"	Tæller som kulstoflagrende afgrøde	Tæller som bælgafgrøde
Ingen efterafgrøder eller udlæg	Nej	Nej
Efterafgrøde, som ikke er en bælgafgrøde	Ja	Nej
Efterafgrøde, som er en bælgafgrøde	Ja	Ja
Udlæg, som ikke er en bælgafgrøde	Ja	Nej
Udlæg, som er en bælgafgrøde	Ja	Ja

På billedet herunder kan du se eksempler på, hvilke afgrøder der er kvælstoffikserende og kulstoflagrende, samt hvilke der er begge dele.

<p><b>Bælgafgrøder i sædskiftet: ca. 35 afgrødekoder</b></p> <p>F.eks.</p> <table border="1"> <tr><td>Korn og bælgæd (over 50 % bælgæd)</td></tr> <tr><td>Sojabønner</td></tr> <tr><td>Ærter</td></tr> <tr><td>Hestebønner</td></tr> <tr><td>Sødlupin</td></tr> <tr><td>Bælgæd, flerårig blanding</td></tr> <tr><td>Bælgæd, andre typer til modenhed blanding</td></tr> <tr><td>Bælgæd blanding</td></tr> </table>	Korn og bælgæd (over 50 % bælgæd)	Sojabønner	Ærter	Hestebønner	Sødlupin	Bælgæd, flerårig blanding	Bælgæd, andre typer til modenhed blanding	Bælgæd blanding	<p>Flere koder opfylder begge krav: ca. 20 afgrødekoder</p> <p>F.eks.</p> <table border="1"> <tr><td>Lucerne, slået</td></tr> <tr><td>Lucernegræs, over 25% græs til slået inkl. eget foder</td></tr> <tr><td>Kløver til slået</td></tr> <tr><td>Kløvergræs til fabrik</td></tr> <tr><td>Græs, under 50% kløver (omdrift)</td></tr> <tr><td>Kløvergræs, over 50% kløver (omdrift)</td></tr> </table>	Lucerne, slået	Lucernegræs, over 25% græs til slået inkl. eget foder	Kløver til slået	Kløvergræs til fabrik	Græs, under 50% kløver (omdrift)	Kløvergræs, over 50% kløver (omdrift)		
Korn og bælgæd (over 50 % bælgæd)																	
Sojabønner																	
Ærter																	
Hestebønner																	
Sødlupin																	
Bælgæd, flerårig blanding																	
Bælgæd, andre typer til modenhed blanding																	
Bælgæd blanding																	
Lucerne, slået																	
Lucernegræs, over 25% græs til slået inkl. eget foder																	
Kløver til slået																	
Kløvergræs til fabrik																	
Græs, under 50% kløver (omdrift)																	
Kløvergræs, over 50% kløver (omdrift)																	
<p><b>Kulstoflagrende afgrøder i sædskiftet: ca. 150 afgrødekoder</b></p> <p>F.eks.</p> <table border="1"> <tr><td>Rajgræsfrø, alm.</td><td>Havtorn</td></tr> <tr><td>Rajgræsfrø, alm. X. år, efterårsudlagt</td><td>Hassel, træ (Corylus avellana)</td></tr> <tr><td>Timothefrø</td><td>Storfrugtet tranebær</td></tr> <tr><td>Rødsvingelfrø</td><td>Solbær</td></tr> <tr><td>Rajsvingelfrø</td><td>Ribs</td></tr> <tr><td>Miljøgræs MVJ-tilsagn (0 N), omdrift</td><td>Stikkelsbær</td></tr> <tr><td>Permanent græs, lavt udbytte</td><td>Brombær</td></tr> <tr><td>Pil</td><td>Lavskov</td></tr> </table>	Rajgræsfrø, alm.	Havtorn	Rajgræsfrø, alm. X. år, efterårsudlagt	Hassel, træ (Corylus avellana)	Timothefrø	Storfrugtet tranebær	Rødsvingelfrø	Solbær	Rajsvingelfrø	Ribs	Miljøgræs MVJ-tilsagn (0 N), omdrift	Stikkelsbær	Permanent græs, lavt udbytte	Brombær	Pil	Lavskov	<p>Den samlede liste over afgrødekoder kan du finde i bilag 11.</p> 
Rajgræsfrø, alm.	Havtorn																
Rajgræsfrø, alm. X. år, efterårsudlagt	Hassel, træ (Corylus avellana)																
Timothefrø	Storfrugtet tranebær																
Rødsvingelfrø	Solbær																
Rajsvingelfrø	Ribs																
Miljøgræs MVJ-tilsagn (0 N), omdrift	Stikkelsbær																
Permanent græs, lavt udbytte	Brombær																
Pil	Lavskov																

FIGUR 17.1. Eksempler på kvælstoffikserende og kulstoflagrende afgrøder

## 17.2 Tilladt mængde kvælstof og fosfor i organisk gødning

Du må gøde med op til 170 kg total kvælstof (total-N) fra organisk gødning (husdyrgødning og anden organisk gødning) pr. ha harmoniareal pr. planperiode.<sup>295</sup> Denne grænse gælder derfor al gødning, du må anvende, og dækker således over alle former for økologisk organisk gødning, samt de gødningsprodukter, der findes på listen over "Tilladte, ikke-økologiske gødningsprodukter, der kan anvendes i økologisk produktion" (bilag 2). Du skal fortsat overholde bedriftens kvælstofkvote, herunder strengere generelle regler eller krav som følger af at modtage Økologisk Arealtilskud. For fosforgødning er det alene de generelle nationale regler, der gælder.

Du kan læse mere om beregning af normproduktion, forbrug af kvælstof og fosfor i organisk gødning samt fosforlofter m.m. i [Vejledning om gødsknings- og harmoniregler](#), som du kan finde på Landbrugsstyrelsens hjemmeside.

Hver gang, du modtager eller afgiver husdyrgødning, skal der straks følge et bilag med.<sup>296</sup> Bilaget skal opbevares og vises til Landbrugsstyrelsen ved kontrol.<sup>297</sup> Bilaget kan f.eks. være en underskrevet gødningskvittering, og skal indeholde oplysninger om:

- Dato for modtagelse og hvem gødningen er leveret fra.
- Typen af den modtagne husdyrgødning, forarbejdet husdyrgødning eller afgasset biomasse
- Gødningens status (økologisk eller ikke-økologisk, i overensstemmelse med bilag 2)
- Den totale mængde kvælstof i gødningen.
- Den andel af det totale indhold af kvælstof i gødningen, der skal anvendes til beregning af virksomhedens forbrug af kvælstof (udnyttelseskrav).
- Om overførslen af husdyrgødning sker ved afgræsning.

Du kan finde en skabelon til "Kvittering for overførsel af gødning" på Landbrugsstyrelsens hjemmeside under skemaer og blanketter, fanen "Planteavl".

<sup>295</sup> ØFO bilag II, del I, 1.9.4 og Bekendtgørelse 1142 af 10. juli 2022 om anvendelse af gødning § 14,

<sup>296</sup> (EU) 2021/2119 artikel 2, stk. 1, litra b og c, jf. (EU) 2021/771 artikel 1, stk. 1

<sup>297</sup> Økologibek. § 35

Gødningsoplysninger:							
Dato	Type af husdyrgødning	Økologisk status <sup>4</sup>	Mængde <sup>5</sup> (tons eller m <sup>3</sup> )	Udnyttelsesprocent af N	Kvælstofindhold (pr. ton eller m <sup>3</sup> )		Modtaget mængde kvælstof i alt (kg)
					Total-N	Udn. N	

**Figur 17.2** Klip fra "Kvittering for overførsel af gødning", som kan anvendes ved overførsel af husdyrgødning, afgasset biomasse mv. Kvitteringen er tilgængelig på lbst.dk.

Den elektroniske gødningskvittering, som du finder i Tast selv, kan også anvendes som dokumentation, når der er tale om en engangsliverance af gødningen. Det er i "[Vejledning til gødningskvittering \(Skema B1\) i Tast selv – planperioden 2022/2023](#)" at du kan finde en liste over gødningstyper og udnyttelseskrav i planperioden 2022/2023.

Vær opmærksom på, at ved løbende leverancer henover året, kvitteres der først for gødningen til sidst. Derfor er der ved løbende leverancer fortsat behov for anden form for dokumentation end blot den elektroniske gødningskvittering.

Hvis dyr fra andre bedrifter afgræsser dine marker eller er opstaldet hos dig, er du modtager af deres gødning. Du skal derfor også have bilag på denne gødning. Du skal føre fortegnelse over dit forbrug af husdyrgødning.<sup>298</sup> Læs mere om logbog for planteavl i afsnit 20.2.

### Definitioner og et eksempel

For at kunne dokumentere at du overholder reglen om 170 kg total-N pr. ha pr. planperiode, skal du omregne udnyttet N til total N. "Total-N" defineres som det totale indhold af kvælstof i gødningen. "Udnyttet N" er den del af kvælstofindholdet, der effektivt kan udnyttes af afgrøden.

I eksemplet herunder er vist princippet i omregning af udnyttelsesprocent til total N. Der er til et areal på 1 ha indkøbt en mængde husholdningsaffald, (som har en udnyttelsesprocent på 20), der indeholder 25 kg udnyttet N. For at beregne total-N værdien skal de 25 kg udnyttet N ganges med 100 og divideres med 20 (25 kg udnyttet N / 0,20 = 125 kg total-N). Det er derfor muligt at benytte op til 45 kg total N pr. ha udover det indkøbte husholdningsaffald.

Maksimal N-tilførsel i husdyrgødning og anden organisk gødning:	170 kg total-N pr. Ha
Indkøbt 25 kg udnyttet N i husholdningsaffald (20 pct. udnyttet N):	125 kg total-N pr. ha
Tilladt mængde N derudover:	45 kg total-N pr. ha

I et tilsvarende eksempel herunder er vist, hvordan total-N og udnyttet N beregnes på bedriftsniveau:

<sup>298</sup> ØFO artikel 39, stk. 1, litra a og b samt Økologibek. § 13

#### Harmoniarealet på en bedrift er 120 ha.

Af gødningskvitteringer og fakturaer fremgår, at følgende mængder er tilført bedriften:

- 10.000 kg N i svinegylle (80 pct. udnyttelse) →  $10.000 \text{ kg} \times 0,8 = 8.000 \text{ kg}$  udnyttet N
- 5.000 kg N i dybstrøelse (50 pct. udnyttelse) →  $5.000 \times 0,50 = 2.500 \text{ kg}$  udnyttet N
- 3.400 kg N i "anden organisk gødning" (f.eks. 40 pct. udnyttelse) →  $3.400 \times 0,4 = 1.360 \text{ kg}$  udnyttet N

**Total N, i alt:**  $10.000 \text{ kg} + 5.000 \text{ kg} + 3.400 \text{ kg} = 18.400 \text{ kg}$

**Udnyttet N, i alt:**  $8.000 + 2.500 + 1.360 = 11.860 \text{ kg}$

**Total-N pr. ha:**  $18.400 \text{ kg} / 120 \text{ ha} = 153 \text{ kg}$

**Udnyttet N pr. ha:**  $11.860 \text{ kg} / 120 \text{ ha} = 99 \text{ kg}$

*OBS! Gødningstypenes udnyttelseskrav kan variere planperioderne imellem. Her er anvendt tal for planperioden 2022/2023.*

### 17.3 Brug af ikke-økologisk gødning fra bilag 2

Hvis du har adgang til økologisk gødning på din bedrift, skal du først og fremmest anvende dette. Ved at indgå samarbejdsaftaler med andre økologer kan du afsætte økologisk gødning fra din bedrift til dem.

Udgangspunktet i økologilovgivningen er, at når planternes behov for næringsstoffer ikke kan dækkes gennem dit sædskifte og ved at bruge økologisk husdyrgødning, grøngødning mv., kan du undtagelsesvist supplere med de ikke-økologiske gødningstyper og jordforbedringsmidler, som fremgår af bilag 2.<sup>299</sup> Bilag 2-produkterne må kun anvendes i det omfang, det er nødvendigt.<sup>300</sup>

Det er op til dig at kunne dokumentere, hvorfor der er behov for at få tilført netop de stoffer, der er brugt.

Du skal forholde dig til indholdet af det tilførte, og dermed også mængden af det tilførte, med udgangspunkt i planternes behov og jordens evne – eller manglende evne – til at opfylde planternes behov.

Du skal i den forbindelse:

- Føre fortegnelse over anvendelse af ikke-økologisk gødning<sup>301</sup>
- Dokumentere dine planters behov for ikke-økologisk gødning<sup>302</sup>
- Udfylde erklæring om, hvorfor det ikke er muligt at skaffe (nok) økologisk gødning<sup>303</sup>

<sup>299</sup> (EU) 2021/1165 artikel 2 og bilag II

<sup>300</sup> ØFO bilag II, del I, 1.9.3.

<sup>301</sup> ØFO bilag II, del I, 1.9.3.

<sup>302</sup> ØFO bilag II, del I, 1.9.3, jf. ØFO artikel 39, stk. 1, litra a

<sup>303</sup> ØFO bilag II, del II, 1.9.3

Fortegnelsen kan ske i din planteløgbog. Her skal du på markniveau angive, hvor meget (antal ton/m<sup>3</sup> gødning og kg N) samt hvilken type af ikke-økologisk gødning, du bruger.<sup>304</sup>

Du skal dokumentere, at dine planter har behov for mere kvælstof end den økologiske gødning, du selv har og kan skaffe. Det kan du gøre i henhold til kvælstofnormerne i gødsknings- og harmonireglerne. Du kan bruge skemaet Gødningskvote og efterafgrøder i Tast selv eller dit markplanlægningsprogram.

### **17.3.1 Erklæring ved behov for ikke-økologisk gødning**

I økologisk produktion skal eksterne inputs begrænses mest muligt. Du skal derfor også tilstræbe at importere mindst muligt ikke-økologisk gødning.<sup>305</sup> Hvis du har behov for at anvende ikke-økologisk gødning, skal du redegøre for, at du ikke kan skaffe (nok) økologisk gødning. Du kan opfylde dette krav ved at udfylde blanketten "Erklæring om behov for ikke-økologisk gødning". Blanketten kan hentes på Landbrugsstyrelsens [hjemmeside](#). Du kan også anføre redegørelsen i din planteløgbog.

---

<sup>304</sup> ØFO bilag II, del I, 1.9.3.

<sup>305</sup> ØFO bilag II, del II, 1.9.1 og 1.9.3

Erklæring ved behov for ikke-økologisk gødning i planperioden 2022-2023		
<p>Denne erklæring kan udfyldes, hvis du anvender ikke-økologisk kvælstofholdig gødning, som er listet i Økologivejledningens bilag 2. Den kan også udfyldes, hvis du afsætter egen økologisk gødning og modtager ikke-økologisk gødning, herunder også afgasset biomasse. Erklæringen skal fremvises i forbindelse med økologikontrollen.</p> <p>Hvis denne erklæring ikke anvendes, er det fortsat et krav, at du kan redegøre for og dokumentere din anvendelse af ikke-økologisk gødning. Du kan f.eks. notere din begrundelse i din planteløgbog.</p>		
Angiv din begrundelse her		
1.	Jeg har ikke anvendt økologisk gødning	
2.	Jeg har en aftale med et biogasanlæg om at modtage ikke-økologisk afgasset biomasse	
3.	Jeg har behov for at afsætte egen økologisk gødning og anvende ikke-økologisk gødning	
4.	Jeg har behov for at afsætte egen økologisk gødning og modtage ikke-økologisk afgasset biomasse	
	<b>Certificeringsnr.:</b>	<b>Dato:</b>

**FIGUR 17.3.** Blanketten "Erklæring ved behov for ikke-økologisk gødning"

Hvis du konstaterer, at planternes behov for gødning ikke kan dækkes gennem sædskifte eller ved udbringning af økologisk, organisk gødning, og der er behov for at tilføre gødningsprodukter fra bilag 2, så skal dette behov begrundes.<sup>306</sup>

Når der anvendes ikke-økologisk gødning, skal du både:

- Begrunde at der ikke kan skaffes (nok) økologisk gødning og
- Redegøre for at der er gjort rimelige bestræbelser

"Rimelige" bestræbelser inkluderer hensynet til de eventuelle omkostninger, der måtte være forbundet hermed.

<sup>306</sup> ØFO bilag II, del I, 1.9.3, jf. ØFO artikel 39, stk. 1, litra a

Begrundelsespyramiden (figur 17.3) er udarbejdet som et inspirationsredskab ift. hvilke elementer, der kan indgå i ”Erklæring ved behov for ikke-økologisk gødning”. De landbrugsfaglige begrundelser vejer tungest, og kan suppleres af de resterende forhold. Læs mere om erklæringen og anvendelse af afgasset biomasse i afsnit 17.6.2.



**FIGUR 17.4. Begrundelsespyramiden. Dette er et hjælperedskab til udfyldelse af ”Erklæring ved behov for ikke-økologisk gødning”. Udgangspunktet er planternes behov set i sammenhæng med forholdene på bedriften / i produktionen. Pyramiden indeholder eksempler og listen er ikke udtømmende.**

Hvis du modtager ikke-økologisk gødning, skal du have bilag på det og føre det ind i din logbog for planteavl.<sup>307</sup> Hvis du bruger ikke-økologisk gødning, skal du huske at sætte kryds i denne mulighed i fællesskemaet via Tast selv.

Hvis gødningen fra din bedrift har en u hensigtsmæssigt sammensætning i forhold til din bedrifts gødningsbehov eller gødningsmuligheder, og derfor ikke kan anvendes fuldt ud inden for de eksisterende gødningsnormer, er der tale om overskydende gødning, som du kan afsætte og i stedet købe gødning med en hensigtsmæssig sammensætning. Eksempler på dette er givet herunder:

- Hvis gødningen fra din bedrift indeholder forholds mæssigt for meget fosfor, og du har brug for gødning, der indeholder forholds mæssigt mere kvælstof
- Hvis du afleverer din egen gødning til et biogasanlæg, og du får afgasset biomasse tilbage, hvor næringsstofferne er nemmere at optage for dine planter (og risikoen for at tabe næringsstoffer til det omkringværende miljø er mindre)

<sup>307</sup> ØFO artikel 39, stk. 1, litra a og ØFO bilag II, del I, 1.9.3.



Hvis du har overskydende økologisk gødning og afsætter det for at importere ikke-økologisk gødning inkl. afgasset biomasse, skal du erklære, hvorfor du har dette behov.<sup>308</sup>

Du skal være opmærksom på, at du ikke må afsætte al økologisk gødning fra din bedrift og i stedet købe tilsvarende ikke-økologisk gødning.<sup>309</sup>

Erklæringen om behov for ikke-økologisk gødning skal fremvises ved økologikontrollen. Du kan også redegøre for behovet i din planteløgbog, og fremvise den i forbindelse med økologikontrollen.

### 17.3.2 Brug af produkter fra bilag 2 samt dokumentation

I bilag 2 og 2.1. kan du se, hvilke gødningsprodukter og jordforbedringsmidler du undtagelsesvis kan bruge. Det er præciseret i bilag 2.1, hvis der er særlige betingelser for at bruge disse midler i økologisk jordbrug. Du har pligt til at sikre dig, at gødningen du anvender, udelukkende består af produkter, der lever op til kravene i bilag 2.<sup>310</sup>

Du skal kunne dokumentere, hvorfor netop den bilag 2-gødning, du vælger, er nødvendig for din bedrift og for den enkelte mark.<sup>311</sup> Du skal opbevare denne dokumentation i 5 år.<sup>312</sup>

Hvis midlet lever op til kravene i bilag 2, og du kan dokumentere behovet, kan du bruge gødningen. Du kan se i bilag 2.1, hvilke oplysninger, der er nødvendige for, at du kan begrunde brugen af ikke-økologisk gødning. For en række gødnings typer kan det være nødvendigt at få foretaget en jordbundsanalyse, planteanalyse eller tilsvarende, for at kunne dokumentere behovet. I nogle tilfælde anerkender vi en konsulenterklæring. Du skal her være opmærksom på, at konsulenterklæringen ikke kan stå alene, men suppleres med f.eks. resultat af bladanalyse og angivelse af normalværdi for den pågældende afgrøde. Se nærmere i bilag 2.1.

Hvis der er særlige krav til indholdsstoffer i gødning eller jordforbedringsmidler, skal du også dokumentere, at stoffet lever op til disse krav. Det gælder også, hvis der er krav til karakteren eller oprindelsen af stoffet. For eksempel er der grænser for, hvor meget tungmetal der må være i mange gødningsprodukter. Du kan se i bilag 2.1, hvilke krav der stilles til de enkelte gødnings- og jordforbedringsmidler.

Ønsker du at anvende et gødningsprodukt, der f.eks. består af flere mikronæringsstoffer, skal du være opmærksom på, at du skal kunne dokumentere planternes behov for samtlige indholdsstoffer, samt at tildelingen af et blandingsprodukt ikke må medføre en overgødsning med et eller flere af stofferne. Dokumentationskravene er beskrevet i bilag 2.1.

Hvis du anvender jordforbedringsmidler, er det dit ansvar at sikre, at jordforbedringsmidlet lever op til økologireglerne. Du skal være opmærksom på, at der findes jordforbedringsmidler, som er registreret i Gødningsfortegnelsen, men hvor indholdet ikke er tilladt til anvendelse i økologisk produktion.

---

<sup>308</sup> ØFO bilag II, del I, 1.9.3.

<sup>309</sup> ØFO bilag II, del I, 1.9.5

<sup>310</sup> ØFO artikel 24

<sup>311</sup> ØFO bilag II, del II, 1.9.3

<sup>312</sup> Økologibek. § 35

Hvis du vil bruge produkter eller biprodukter af f.eks. soja, raps og majs som gødning eller jordforbedring, skal du have dokumentation for, at de ikke indeholder genetisk modificeret materiale.<sup>313</sup> Erklæringen kan og vil typisk fremgå af følgesedlen eller fakturaen. Du kan også bruge blanketten, "[Sælgers erklæring om GMO-frihed](#)", som du kan finde på Landbrugsstyrelsens hjemmeside.

Til aktivering af kompost kan du bruge præparater på basis af mikroorganismer og planter.<sup>314</sup> Disse præparater må ikke indeholde eller være afledt af genetisk modificerede organismer.<sup>315</sup> Du kan også bruge mikroorganismepreparater til at forbedre jordens almindelige tilstand eller forekomsten af næringsstoffer.<sup>316</sup>

Hvis du bruger ikke-økologiske gødningsstoffer og jordforbedringsmidler fra bilag 2, skal du notere det i din logbog for planteavl, samt begrunde dit behov.<sup>317</sup> Du kan læse mere om logbog for planteavl i afsnit 20.2.

### Eksempler på korrekt brug og dokumentation

Kalium:

- Du får lavet en jordbundsanalyse, som viser et kalital på 4. Din konsulent anbefaler patentkali.
- Du slår op i bilag 2.1, og finder kategorien "kaliumsulfat, der muligvis indeholder magnesiumsulfat", der omfatter patentkali.
- I sidste kolonne står, at du dokumenterer behovet med jordbundsanalyse med et kalital under 8, som der må gødes op til. Du skal bruge 100 kg patentkali pr. ha (25 kg kalium) til at hæve tallet med 1 enhed. Derfor må du i dette tilfælde hæve kalitallet med 4 enheder, dvs. tilføje 400 kg patentkali pr. ha.
- Du noterer tildelingen i din logbog for planteavl og gemmer analysebeviset i 5 år. Begge dele viser du ved næste økologikontrol.

Kompost:

- Du har brug for at tildele din æbleplantage kompost.
- Du kan ikke få økologisk kompost i den mængde, du skal bruge, men kommunen komposterer ikke-økologisk have-/parkaffald, som du kan få.
- Du slår op i bilag 2.1, og finder kategorien "komposteret eller forgæret blanding af vegetabilsk materiale", som omfatter have-/parkaffald.
- I sidste kolonne står, at du skal notere, hvorfor produktet er nødvendigt på din bedrift.
- Du noterer tildelingen i din logbog for planteavl, og noterer efter opslag, at have- og parkaffald som udgangspunkt har en udnyttelsesprocent på 0 kg N (jf. gødningstyper og udnyttelseskrav i planperioden 2022/2023).
- Du gemmer følgesedlen for komposten i 5 år og viser den ved næste økologikontrol, hvor du oplyser, hvorfor det var nødvendigt for dig at bruge komposteret have-/parkaffald til dine æbletræer.

---

<sup>313</sup> ØFO artikel 11, stk. 4

<sup>314</sup> ØFO bilag II, del II, 1.9.7

<sup>315</sup> ØFO artikel 11, stk. 1

<sup>316</sup> ØFO bilag II, del II, 1.9.6

<sup>317</sup> ØFO artikel 39, stk. 1, litra a og ØFO bilag II, del I, 1.9.3

## 17.4 Afsætning af overskydende økologisk gødning fra egen bedrift til en anden økolog

Du må afsætte gødning fra din bedrift, hvis der er tale om overskydende gødning.<sup>318</sup> Gødning fra din bedrift er som udgangspunkt overskydende, hvis du enten ikke selv må anvende gødningen på grund af gødsknings- og harmonireglerne eller tilsagn om økologisk arealtilskud, eller hvis du ikke selv ønsker at anvende gødningen.

Hvis du afsætter overskydende gødning fra din bedrift til en anden økolog, skal du og den økolog, som modtager gødningen, indgå en skriftlig samarbejdsaftale.<sup>319</sup> Du kan til dette formål anvende en underskrevet gødningskvittering. Du kan finde en skabelon til "Kvittering for overførsel af gødning" på Landbrugsstyrelsens hjemmeside under skemaer og blanketter, fanen "Planteavl". Eller du kan anvende den elektroniske gødningskvittering, som er tilgængelig via Tast selv.

Du skal dokumentere, at der er tale om overskydende gødning. Maksimumsgrænsen på 170 kg N/ha for husdyrgødning og anden organisk gødning skal derfor opgøres på bedriftsniveau.<sup>320</sup>

Du skal også indgå en skriftlig samarbejdsaftale, hvis du leverer overskydende gødning fra din bedrift til et økologisk biogasanlæg og får afgasset biomasse tilbage.

## 17.5 Brug af ikke-økologisk husdyrgødning fra din egen bedrift

Er du begyndt at omlægge dine marker, men ikke dine husdyr, kan du bruge dyrenes gødning på dine egne marker under omlægning\*, som om den var økologisk. Dette gælder i 24 måneder fra det tidspunkt, hvor du begynder omlægning\* af dine marker.<sup>321</sup> Hvis du derimod sender gødningen via et biogasanlæg, hvor den blandes med andre gødningstyper, kan du ikke længere anvende din gødning som økologisk. Gødningen betragtes altid som ikke-økologisk, hvis den bliver brugt på andre bedrifter end din egen.

Hvis du ikke er begyndt at omlægge husdyrene inden for denne periode, betragter vi deres gødning som ikke-økologisk. Det skyldes, at du har samtidig drift, indtil du begynder at omlægge dyrene. Læs mere om kravene til gødning i kapitel 4 om samtidig drift.

Gødningen betragtes også som ikke-økologisk, hvis du bruger den på marker, der er fuldt omlagte\* til økologi. Det omfatter marker, der har opnået økologisk status på baggrund af anerkendelse af omlægningsperiode\* med tilbagevirkende kraft, og nye økologiske marker, du køber eller tilforpagter.

## 17.6 Gødskning med afgasset biomasse fra biogasanlæg

Den gødning du bruger på økologisk dyrkede marker, må kun indeholde økologiske produkter og produkter, der overholder reglerne jf. økologivejledningens bilag 2, og må derfor ikke indeholde GMO\*.<sup>322</sup> Det gælder også, når produkterne har været igennem et biogasanlæg og er blevet til afgasset biomasse. Du kan ikke bruge afgasset biomasse, hvis der for eksempel er brugt medicinrester eller slam fra et kommunalt rensningsanlæg i biogasanlægget. Det skyldes, at hverken medicinrester eller spildevandsslam står på bilag 2.

---

<sup>318</sup> ØFO bilag II, del I, 1.9.5

<sup>319</sup> ØFO bilag II, del I, 1.9.5

<sup>320</sup> ØFO bilag II, del I, 1.9.4

<sup>321</sup> Økologibek. § 6, stk. 1

<sup>322</sup> ØFO artikel 11, stk. 1

Når du modtager afgasset biomasse, skal du kunne dokumentere mængden, N-indholdet og leverandøren. Du skal også have dokumentation for, hvilke biomasser der er indgået i biogasproduktionen.<sup>323</sup>

Hvis du modtager afgasset biomasse fra et økologicerteret anlæg, kan den afgassede biomasse have status som hel eller delvis økologisk. Det afhænger af, om Landbrugsstyrelsen har godkendt, at der indgår ikke-økologisk materiale i anlægget.

Hvis der anvendes glycerin i anlægget, skal den være af vegetabilsk oprindelse jf. bilag 2, og ligesom andre GMO\* risiko-produkter, skal der foreligge en bekræftelse for GMO\*-frihed.<sup>324</sup> Denne bekræftelse af, at produktet ikke indeholder GMO (er GMO-frit/non-GMO), vil typisk fremgå af GMO-frihedserklæring, faktura og følgeseddel, samt evt. produktblad. Hvis det kan dokumenteres, at råvaren, der anvendes til at producere den vegetabilske glycerin, er af EU-oprindelse, er det muligt at anvende denne glycerin, uden at skulle fremvise GMO-frihedserklæring. Dette gælder også for f.eks. madolier. Eneste undtagelse er, hvis glycerinen er produceret af majs, der er dyrket i Spanien og Portugal, da der dyrkes GMO-majs i disse to lande. Her vil der fortsat være krav om, at kunne fremvise GMO-frihedserklæring. Såfremt det besluttes i EU-regi, at der må dyrkes GMO-afgrøder i andre medlemslande, vil kravet til GMO-frihedserklæring også omfatte disse afgrøder og deres oprindelseslande.

Hvis et biogasanlæg er certificeret som delvist-økologisk, kan der skelnes mellem kvælstof af økologisk og ikke-økologisk oprindelse. Derved kan der beregnes en økologiprocent i den afgassede biomasse, som du modtager fra biogasanlægget.

Du skal være opmærksom på økologireglernes grænser for gødsning med kvælstof.<sup>325</sup> Det vil sige, at du kan gøde med op til 170 kg total-N pr. ha fra husdyrgødning og anden organisk gødning. Du kan læse mere om maksimale grænser for gødsning i indeværende kapitel, afsnit 17.2. Vær desuden opmærksom på gældende krav til dokumentation og logbog for planteavl.<sup>326</sup>

### 17.6.1 Gødsning med ikke-økologisk afgasset biomasse

Afgasset biomasse fra et anlæg, der ikke er certificeret som økologisk, vil altid have status som ikke-økologisk gødning. Det betyder, at hvis du modtager afgasset biomasse fra et ikke-økologisk eller delvist økologisk biogasanlæg, skal du sørge for at få oplyst det præcise indhold i den afgassede biomasse.<sup>327</sup> Alle bestanddele skal være i overensstemmelse med bilag 2, og det er derfor ikke tilstrækkeligt, hvis der f.eks. kun er oplyst at: "Den anvendte biomasse er tilladt til økologisk planteproduktion".

Som økologisk producent ligger ansvaret for at overholde økologireglene på din bedrift hos dig. For at undgå en overtrædelse bør du derfor altid være opmærksom på, om leverandøren af den afgassede biomasse lever op til de dokumentationskrav, du er underlagt.<sup>328</sup>

Oplysningerne fra leverandøren skal indeholde følgende informationer, for at du har den fornødne dokumentation, og for at sporbarheden er fuldstændig:<sup>329</sup>

---

<sup>323</sup> ØFO artikel 39, stk. 1, litra a og ØFO bilag II, del I, 1.9.4

<sup>324</sup> ØFO artikel 5, litra f, pkt. iii og artikel 11, stk. 1 og 4

<sup>325</sup> ØFO bilag II, del I, 1.9.4 jf. definition i direktiv 91/676/EØF

<sup>326</sup> ØFO artikel 39, stk. 1, litra a og ØFO bilag II, del I, 1.9.3

<sup>327</sup> ØFO artikel 39, stk. 1, litra a

<sup>328</sup> ØFO artikel 39, stk. 1, litra a

<sup>329</sup> ØFO artikel 38, stk. 8, litra a og (EU) 2021/2119 artikel 2, stk. 1, litra b og c, jf. (EU) 2021/771 artikel 1, stk. 1, stk. 4 og stk. 5

- Bruttoliste over indgåede eller påtænkt anvendte biomasser.
- Præcis beskrivelse af biomasserne, så det kan afgøres, om biomasserne er i overensstemmelse med økologivejledningens bilag 2. Begreber som f.eks. "biomasse 230" skal beskrives, så en lægmand kan forstå det, ligesom f.eks. også "prøvelæs" skal uddybes.
- Leveret mængde og leverandør, kvælstofindhold (kg N / ton) samt, hvor stor en andel af kvælstoffet, der kommer fra ikke-økologiske biomasser.
- Anden relevant dokumentation, f.eks. datablade, bekræftelse af GMO-frihed mv.

Nedenfor kan du se en opsummering af de ting du skal huske, når du modtager afgasset biomasse.

### Når du modtager afgasset biomasse

Hvad må der være i?

- Husdyrgødning og organisk materiale fra økologisk produktion (omfatter dyr og planter under omlægning)
- Glycerin eller lignende vegetabilsk produkt uden N - husk at det skal være GMO-frit
- Alt fra bilag 2

Hvad skal du dokumentere?

- Deklaration eller faktura med oplysning om anvendte biomasser (mængde, type og status: øko/ikke-øko), periode, leverandører af biomasser og N-indhold
- Hvis gødningen er delvist økologisk (dvs. kommer fra et økologicertificeret biogasanlæg) skal der også være dokumentation for andel ikke-økologisk N
- Notér anvendt mængde i din planteløgbog
- Begrund hvorfor du har anvendt afgasset biomasse (f.eks. i planteløgbog eller på "Erklæring. ")
- Husk, at dit forbrug skal passe med reglerne om 170 kg total-N

I nogle situationer ønsker leverandøren af afgasset biomasse, at udvalgte oplysninger om de anvendte produkter behandles fortroligt. I disse tilfælde har leverandørerne mulighed for at henvende sig til Landbrugsstyrelsen, som herefter vil vurdere om biomassen kan anvendes i økologisk produktion. Se nedenstående afsnit. Henvendelse kan med fordel ske på [jordbrugskontrol@lbst.dk](mailto:jordbrugskontrol@lbst.dk), att. Økologiadministrationen.

Du kan finde en liste over de biogasanlæg, der er anerkendt af Landbrugsstyrelsen til at kunne levere afgasset biomasse til økologiske producenter på Landbrugsstyrelsens hjemmeside: [Biogasanlæg der kan levere afgasset biomasse til økologiske producenter](#). Listen opdateres løbende.

#### 17.6.1.1 Hvad skal leverandører af ikke-økologisk afgasset biomasse være særligt opmærksomme på?

Det er et krav, at der skal sikres sporbarhed i alle faser af produktionen.<sup>330</sup> Det betyder, at hvis en biogasproducent, der leverer afgasset biomasse til økologer, anvender fortrolige biomasser, skal de nødvendige informationer ift. økologikontrollen sendes direkte til Landbrugsstyrelsen. Listen over anvendte biomasser vil blive gennemgået, og biogasproducenten vil modtage svar, om hvorvidt der kan leveres til økologiske producenter. Økologen, der modtager den afgassede biomasse, kan herefter få oplyst, både fra leverandøren og Landbrugsstyrelsen, om den afgassede biomasse opfylder økologireglerne.

<sup>330</sup> ØFO artikel 39, stk. 1, litra a

Informationerne kan med fordel være Landbrugsstyrelsen i hænde, inden der leveres afgasset biomasse til økologen. På den måde sikres det dels, at der ikke er nogen, der kommer i klemme ift. en eventuel leverance af afgasset biomasse med ikke-tilladte biomasser, dels at kontrollørerne har adgang til informationerne i forbindelse med økologikontrollen.

Hvis en producent af afgasset biomasse ønsker at levere afgasset biomasse til økologer, men har anvendt biomasser, der ikke er i overensstemmelse med bilag 2, er det nødvendigt at der går mindst én opholdstid for biomasse på anlægget, før den afgassede biomasse anvendes til udspreddning på økologiske arealer. Husk altid at stoppe leverancen til økologer, hvis den afgassede biomasse indeholder ikke-tilladte biomasser. Landbrugsstyrelsen skal informeres straks i fald, der anvendes biomasser, der ikke fremgår af bilag 2.<sup>331</sup>

Landbrugsstyrelsen opfordrer til, at information om ændringer ift. en eventuel bruttoliste over anvendte biomasser indsendes løbende, så kontrollen hos økologerne kan forløbe så nemt, som muligt.

### **17.6.2 ”Erklæringen” og anvendelse af afgasset biomasse på økologiske bedrifter**

Når du leverer økologisk gødning til et økologicertificeret biogasanlæg, får du økologisk eller delvist-økologisk afgasset biomasse tilbage.

Når du leverer økologisk gødning til et ikke-certificeret biogasanlæg, får du altid 100 pct. ikke-økologisk afgasset biomasse tilbage. Som reglerne er fra januar 2022, skal du kunne begrunde, hvorfor din egen økologiske gødning evt. byttes ud med et ikke-økologisk produkt, herunder afgasset biomasse.

Det ligger implicit i gældende Økologiforordning<sup>332</sup>, at begrænset klimaeffekt, anvendelse af vedvarende energi og genanvendelse er vægtige økologiske principper. Disse principper kan derfor anvendes som argumentation for at anvende afgasset biomasse. Bemærk, at klimahensyn og recirkulering, som udgangspunkt, ikke kan stå alene som begrundelse, da det er de landbrugsfaglige begrundelser for anvendelse af ikke-økologisk gødning, der vejer tungest. Læs mere i afsnit 17.3.2 herunder figur 17.2 ”Begrundelsespyramiden”.

Samarbejdsaftaler med biogasanlæg accepteres fortsat af Landbrugsstyrelsen.

## **17.7 Gødning fra jordløse husdyrbrug er ikke tilladt**

I økologisk produktion er jordløs husdyrproduktion ikke tilladt.<sup>333</sup> Du må derfor heller ikke anvende gødning fra jordløse husdyrbrug på dine økologiske arealer. Et husdyrbrug betragtes som jordløst, hvis det ikke har marker til rådighed for produktion af afgrøder eller spredning af gødning enten direkte eller via en skriftlig samarbejdsaftale med en landbruger.<sup>334</sup> Et husdyrbrug betragtes derfor ikke som jordløst, hvis der er indgået samarbejdsaftaler om afsætning af gødning til et biogasanlæg.

---

<sup>331</sup> ØFO artikel 27, litra d

<sup>332</sup> ØFO 848/2018

<sup>333</sup> ØFO artikel 6, litra k og bilag II, del II, 1.1

<sup>334</sup> ØFO bilag II, del II, 1.1

# 18. Beskyttelse mod ukrudt, plantesygdomme og skadedyr

Økologisk produktion er et samlet system for landbrugsdrift og fødevarerproduktion, der bl.a. kombinerer bedste praksis på miljø- og klimaområdet, en høj grad af biodiversitet og bevarelse af naturressourcer.<sup>335</sup>

Det er helt grundlæggende, at de økologiske principper og praksis er de primære redskaber, der anvendes til at opretholde levedygtige og sunde produktionssystemer. Det betyder f.eks., at du prioriterer teknikker, der ikke indebærer brug af plantebeskyttelsesmidler, som f.eks. sædskifte og fokusering på planternes agronomisk ydeevne.<sup>336</sup>

Helt overordnet bør du prioritere, at forebygge før du behandler. Dvs. at eventuelle yderligere eksterne input, udelukkende bør ses som supplement og ikke som erstatning, og kun bør benyttes, når det er absolut nødvendigt.<sup>337</sup> Det kan f.eks. være, hvis der er akut fare for, at afgrøden bliver ødelagt, hvis den ikke behandles. Samtidig er det yderst vigtigt, at du altid anmelder til Landbrugsstyrelsen, hvis du opdager, at dine arealer eller afgrøder er blevet ramt af ikke-tilladte plantebeskyttelsesmidler.<sup>338</sup>

Udover en gennemgang af forslag til, hvordan du kan forebygge skadegørere, handler dette kapitel også om, hvordan du skal forholde dig i den situation, hvor du opdager, at dine arealer eller afgrøder er ramt af ikke-tilladte midler.

Hvis du opdager, at dine arealer eller afgrøder er blevet ramt af ikke-tilladte midler, har du pligt til straks at oplyse Landbrugsstyrelsen om det.<sup>339</sup> Læs mere i afsnit 18.2.

Vær opmærksom på, at med overgangen til den ny økologiforordning i januar 2022, har det tidligere bilag 2 vedr. produkter der i særlige tilfælde kan anvendes til plantebeskyttelse på økologiske afgrøder skiftet plads i rækkefølgen, så det matcher økologiforordningen. Det tidligere bilag 2 er således nu bilag 1.

## 18.1 Forebyg før du behandler

I økologisk jordbrug er mekanisk ukrudtsbekæmpelse, sammen med et fornuftigt valg af afgrøder og sædskifte, de eneste tilladte metoder til at bekæmpe ukrudt.<sup>340</sup> Det betyder også, at du ikke må anvende f.eks. salt, sæbe, sprit og eddike.

---

<sup>335</sup> ØFO betragtning nr. 1

<sup>336</sup> ØFO betragtning nr. 18 og nr. 34

<sup>337</sup> ØFO artikel 6, litra b og bilag II, del I, 1.10.1

<sup>338</sup> ØFO artikel 27, litra d

<sup>339</sup> ØFO artikel 27, litra d

<sup>340</sup> ØFO artikel 6, litra d

Det er kun i de tilfælde, hvor de forebyggende tiltag ikke er tilstrækkelige og behandling er absolut nødvendigt, at du har mulighed for at bruge plantebeskyttelsesmidler og basisstoffer mod plantesygdomme og skadedyr.<sup>341</sup>

Du kan forebygge og bekæmpe skadegørere, som for eksempel skadedyr, plantesygdomme og ukrudt, ved en eller flere af følgende metoder:<sup>342</sup>

- Vælg plantearter og sorter, der er egnet til økologisk produktion
- Vælg plantearter og sorter med størst mulig konkurrenceevne over for skadegørere og ukrudt, som findes på din bedrift
- Et godt og sundt sædskifte med grøngødning og efterafgrøder
- Opbygge et godt humuslag og sikre høj biologisk aktivitet i jorden
- Understøt tilstedeværelsen af nyttedyr og andre skadegøreres naturlige fjender, f.eks. ved at etablere eller vedligeholde levende hegn, remiser, skel, insektvolde eller lignende korridorer i landskabet
- Benyt mekaniske metoder (f.eks. harvning, strigling, radrensning)
- Ukrudtsbrænding og varmebehandling af jorden
- Dampning i beskyttede systemer (f.eks. væksthuse). Dampning af jord på friland er ikke tilladt.<sup>343</sup>
- Afdækning (f.eks. til at forhindre fremspiring af ukrudt eller erosion)
- Manuel ukrudtsbekæmpelse

Forekomst af skadegørere og ukrudt kan med fordel overvåges for at kunne afgøre, om et eventuelt indgreb er nødvendigt.

## 18.2 Ved akut fare for afgrøden kan du undtagelsesvist anvende udvalgte bekæmpelsesmidler

I økologisk produktion må du ikke benytte plantebeskyttelsesmidler forebyggende eller rutinemæssigt,<sup>344</sup> og du må kun bruge midlerne, når der er akut fare for, at afgrøden bliver ødelagt, hvis den ikke behandles. Ved akut fare forstås, at der er tydelige tegn på, at udbyttet vil falde betydeligt, eller at kvaliteten af frugt, bær, grøntsager, brødkorn mv. mindskes betydeligt. Læs om krav til dokumentation nedenfor og i afsnit 20.2.

Der kan kun benyttes plantebeskyttelsesmidler, hvor aktivstofferne er anført i bilag 1, og midlet samtidig er godkendt til brug i Danmark samt er godkendt til brug i den specifikke afgrøde.<sup>345</sup> Vær opmærksom på, at salt, sæbe, sprit og eddike ikke er godkendt til bekæmpelse af ukrudt. Når du vælger plantebeskyttelsesprodukt, bør du overveje om den nødvendige effekt kan opnås ved brug af basisstoffer eller lav risiko aktiv stoffer, før du vælger de mere miljøfarlige produkter.

Det er væsentligt, at du følger den vejledning, der følger med produktet, og som produktet er godkendt efter, da afgrøden ellers kan blive nedklassificeret til ikke-økologisk. Hvis du bruger midler, der ikke er tilladt i økologisk jordbrug i Danmark, kan du miste din certificering til økologisk produktion, da dette anses som en grov overtrædelse.<sup>346</sup>

I bilag 1 kan du også se, om der er supplerende krav til brugen i økologisk produktion.

---

<sup>341</sup> ØFO bilag II, del I, 1.10.2

<sup>342</sup> ØFO bilag II, del I, 1.10.1

<sup>343</sup> ØFO bilag II, del I, 1.10.1, sidste punkt.

<sup>344</sup> ØFO bilag II, del I, 1.10.1. og bilag II, del I, 1.10.2. samt bilag I om aktivstoffer, der kan benyttes i økologisk produktion

<sup>345</sup> ØFO artikel 9, stk. 3

<sup>346</sup> ØFO artikel 42, stk. 2



Plantebeskyttelsesprodukter er ofte kun godkendt til meget specifikke situationer, og du skal derfor undersøge, om anvendelse til det specifikke formål er godkendt.

Hvis du bruger midler, der ikke er tilladt i økologisk jordbrug i Danmark, kan du miste din certificering til økologisk produktion.

**Hvis du bruger plantebeskyttelsesmidler, skal du kunne dokumentere følgende:**<sup>347</sup>

- Årsagen til hvorfor det er nødvendigt
- Hvad du har brugt
- Hvornår du har brugt det
- Dokumentation for indkøb
- På hvilke arealer er det benyttet
- Mængden på det enkelte areal

Du skal derfor både føre den almindelige sprøjtejournal, ligesom du, f.eks. i din logbog, skal beskrive din vurdering af den akutte fare for afgrøden. Herunder hvilke forholdsregler du har taget, samt din vurdering af hvilke konsekvenser en manglende behandling vil medføre.<sup>348</sup> For at læse mere om, hvilke krav der gælder vedr. sprøjtejournaler ved brug af pesticider se Miljøstyrelsens [hjemmeside](#).

Når du beskriver, hvorfor der er behov for brugen af produkterne, og hvad den akutte fare indebærer,<sup>349</sup> kan du vælge at supplere beskrivelsen med fotos, optællinger eller analyser.

For at finde ud af, om et middel må benyttes til økologisk produktion, skal du kigge på aktivstofferne. Det er aktivstoffer i midlerne, der afgør, om du må bruge midlerne til økologisk produktion. Tabellen i bilag 1 i denne økologivejledning viser de aktivstoffer, du kan bruge i økologisk produktion i Danmark, og som er godkendt af Miljøstyrelsen umiddelbart før udgivelsen af denne vejledning. Vær opmærksom på, at bilag 1 indeholder alle produkter, der er tilladt i EU, og at en række af disse ikke er godkendt af Miljøstyrelsen, og dermed heller ikke er tilladt til anvendelse i Danmark. Ikke-tilladte produkter er markeret med lysegrå i bilag 1.

Ifølge økologireglerne kan du også bruge mikroorganismer (bakterier, virus og svampe) til bekæmpelse af skadegørere og sygdomme.<sup>350</sup> Tabellen i økologivejledningens bilag 1 viser de mikroorganismer, der er godkendt af Miljøstyrelsen umiddelbart før udgivelsen af denne vejledning.

Det er altid en forudsætning for brug af plantebeskyttelsesmidlerne, at de er godkendt af Miljøstyrelsen. Det kan derfor være en god ide at slå op i [Bekæmpelsesmiddeldatabasen](#) på Miljøstyrelsens hjemmeside.

Miljøstyrelsen kan oplyse mere om proceduren for godkendelse af plantebeskyttelsesmidler.

---

<sup>347</sup> ØFO bilag II, del I, 1.10.2

<sup>348</sup> ØFO artikel 6, pkt. d

<sup>349</sup> ØFO artikel 9, stk. 3 og Bilag I om aktivstoffer der kan benyttes i økologisk produktion

<sup>350</sup> ØFO artikel 24, stk. 1, litra c og stk. 3, litra c og d

Når alle dine marker er startet omlægning\*, må du kun opbevare de bekæmpelsesmidler på bedriften, som må benyttes i økologisk produktion i Danmark,<sup>351</sup> se bilag 1.

### 18.3 Anvendelse af plantebeskyttelsesmidler uden for dyrkningsarealerne

Det er ikke tilladt at anvende plantebeskyttelsesmidler, der ikke er tilladt i økologisk produktion, udenfor det dyrkede areal (f.eks. hegn, remiser, grusstier, vejkanter osv.). Dette skyldes, at hele den økologiske bedrift skal forvaltes i overensstemmelse med økologireglerne.<sup>352</sup> Køkkenhaver og prydhaver, der udelukkende benyttes privat, er som udgangspunkt ikke en del af den økologiske bedrift. Du kan læse mere om denne undtagelse, og hvilken betydning det har, i kapitel 2. Det er muligt, at fravælge at omlægge dele af din bedrift.<sup>353</sup> I så fald skal du opfylde kriterierne for samtidig drift. Se mere herom i kapitel 4.

### 18.4 Hvis din bedrift utilsigtet bliver ramt af ikke-tilladte midler (sprøjteskade)

Hvis du opdager eller har mistanke om, at dine arealer utilsigtet er blevet ramt af ikke-tilladte midler, har du pligt til straks at oplyse Landbrugsstyrelsen om skaden.<sup>354</sup> Hvis du har solgt produkter, der kan være omfattet af skaden, skal du også underrette aftagerne af produkterne om skaden, med oplysning om, at det kan have en konsekvens for produkternes økologiske status.<sup>355</sup>

Det kan for eksempel være:

- Vinddrift af sprøjtemidler eller ikke-tilladt gødning ind på dine arealer
- Utilsigtet brug af ikke-tilladte midler på dine arealer
- Fund af pesticidrester i dine produkter (f.eks. via anvendelsen af tilladte ikke-økologiske produkter såsom gødning eller afdækningshalm)

Hvis produkterne er blevet eller skal høstes, skal du opbevare dem adskilt fra de økologiske produkter indtil mistanken er blevet afkræftet. Du må heller ikke sælge eller på anden måde markedsføre produkterne som økologiske eller omlægningsprodukter eller anvende dem som råvare i økologiske produkter.<sup>356</sup>

**Du skal give følgende relevante oplysninger til Landbrugsstyrelsen<sup>357</sup>:**

- Hvis forureningen skyldes indkøbte produkter:
  - Oplysninger og dokumenter omkring leverandøren (følgeseddel, faktura, leverandørens økologicerifikat, kontrolattesten for økologiske produkter (COI) hvor det er relevant).
  - De interne sporbarhedsoplysninger f.eks. batchnummer, lagermængde, marknummer, solgt mængde produkt.
- Hvis der er taget prøver:
  - Resultater fra laboratorieanalyser, så vidt muligt iso 17025 akkrediteret<sup>358</sup>

---

<sup>351</sup> ØFO bilag III, 7.2

<sup>352</sup> ØFO artikel 9, stk. 2 og stk. 3

<sup>353</sup> ØFO artikel 9, stk. 7

<sup>354</sup> ØFO artikel 28, stk. 2, litra d

<sup>355</sup> ØFO artikel 39, stk. 1, litra d, nr. iii

<sup>356</sup> ØFO artikel 29, stk. 2 og bilag III, 7.1.

<sup>357</sup> (EU) 2021/279 artikel 1, stk. 2

<sup>358</sup> (EU) 2021/279 artikel 1, stk. 2, litra c

- Prøveudtagningsark med oplysninger om tid og sted samt prøvetagningsmetode.
- Oplysninger om en eventuel tidligere mistanke om forurening med det specifikke ikke-tilladte produkt eller stof
- Andre relevante oplysninger der er nødvendige for undersøgelsen.
- Hvis der er tale om egne produkter – så kan du supplere med følgende oplysninger ud over ovenstående:
  - Oplysninger om hvornår og hvordan forureningen er sket (dato, beskrivelse)
  - Oplysninger om hvor forureningen er sket (markkort, marknummer, fotodokumentation og størrelsen af det berørte areal/mængde)

Du må ikke sælge produkter fra arealerne som økologiske, før Landbrugsstyrelsen har foretaget en undersøgelse/vurdering af skaden og foretaget en vurdering af, hvilke konsekvenser det har for arealer, afgrøder eller produkter.<sup>359</sup>

Når du har henvendt dig om mistanken om forurening med ikke-tilladte stoffer, vil Landbrugsstyrelsen, i de situationer hvor Landbrugsstyrelsen er i tvivl om skadens omfang foretage en officiel undersøgelse med henblik på at fastslå kilden og årsagen. En sådan undersøgelse fuldføres så hurtigt som muligt og inden for et rimeligt tidsrum, idet der tages hensyn til produktets holdbarhed og sagens kompleksitet.<sup>360</sup>

## 18.5 Hvis du bliver pålagt at foretage bekæmpelse med ikke-tilladte midler

Som del af en obligatorisk foranstaltning kan du i særlige situationer blive pålagt af en myndighed at udføre en bekæmpelse mod en invasiv art, en sygdom eller en parasit med et middel, der ikke er tilladt i økologisk produktion.<sup>361</sup> Denne bekæmpelse kan også blive udført af tredje part. Det kan være bekæmpelse af f.eks. kæmpe-Bjørneklo, japansk pileurt eller flyvehavre. Normalt vil du blive bedt om at benytte en metode, der er tilladt i økologisk produktion, og det er kun i særlige tilfælde, hvor myndigheden vurderer, at de økologiske metoder ikke er tilstrækkelig, at du vil blive bedt om at benytte midler, der ikke er godkendt i økologisk produktion. I en sådan situation skal det berørte areal omlægges på ny.

---

<sup>359</sup> ØFO artikel 28, stk. 2, litra c og artikel 29, stk. 1, litra b

<sup>360</sup> ØFO artikel 29, stk. 1, litra a og kontrolforordningen artikel 5, stk. 1, litra a

<sup>361</sup> ØFO bilag II, del I, 1.7.3, litra a

# 19. Væksthus-, potte-, spire-, og svampeproduktion

I økologisk planteproduktion skal planterne hovedsageligt optage deres næring via jordbundens økosystem.<sup>362</sup> Derfor skal planter produceres i levende jord i kontakt med bundjorden.<sup>363</sup> Der er dog enkelte undtagelser, nemlig ved produktion af spirer og anden produktion af spirede frø, urter og prydplanter i potter til den endelige forbruger samt for småplanter og udplantningsplanter.

Hydrokultur, og dyrkning hvor planter dyrkes i beholdere, poser eller bede, hvor rødderne ikke er i kontakt med jorden, er derfor ikke tilladt.<sup>364</sup>

De økologer, der begyndte deres produktion i afgrænsede bede før 28. juni 2017, har indtil 31. december 2031 til at ud fase denne produktion og begynde at producere i bundjorden.<sup>365</sup> Udvidelse af disse arealer er ikke tilladt.

Når du dyrker i væksthuse, skal arealet indberettes i Økologiskemaet via Tast selv.<sup>366</sup> Her skal du bl.a. svare på, om du dyrker i bundjorden eller ej.

Vær opmærksom på, at hvis du producerer eller ønsker at producere økologiske spirer,<sup>367</sup> skal du rette henvendelse til Fødevarestyrelsen.

Læs mere i kapitel 16 om reglerne vedrørende planteformeringsmateriale, herunder også særlige regler for småplanter.

Dampning af jorden ned til en dybde på højst 10 cm er tilladt i væksthuseproduktion.<sup>368</sup> Læs mere i kapitel 18 vedrørende beskyttelse mod ukrudt, plantesygdomme og skadedyr.

Du skal føre logbog over din produktion i lighed med al anden planteproduktion. Logbogen skal bl.a. indeholde information om brugen af plantebeskyttelsesmidler<sup>369</sup> (inkl. midler fra bilag 1), gødning og jordforbedring<sup>370</sup> (inkl. stoffer fra bilag 2), dokumentation for anvendt planteformeringsmateriale samt angivelse af høstmængder<sup>371</sup>. Dette er beskrevet yderligere i afsnit 20.2.

---

<sup>362</sup> ØFO betragtning nr. 28

<sup>363</sup> ØFO bilag II, del I, 1.1

<sup>364</sup> ØFO bilag II, del I, 1.2

<sup>365</sup> ØFO bilag II, del I, 1.5

<sup>366</sup> Økologibek. § 11, stk. 1, nr. 1 og stk. 2

<sup>367</sup> (EU) nr. 210/2013 i henhold til (EF) nr. 852/2004 artikel 2

<sup>368</sup> ØFO bilag II, del I, 1.10.1

<sup>369</sup> ØFO bilag II, del I, 1.10.2

<sup>370</sup> ØFO bilag II, del I, 1.9.3

<sup>371</sup> ØFO bilag II, del I, 1.12

## 19.1 Omlægning til økologisk produktion

Når du omlægger bundjorden, skal du fra omlægningstidsdatoen følge de generelle omlægningsregler.<sup>372</sup> Læs mere om omlægning\* til økologisk jordbrugsproduktion i kapitel 2 og særligt kapitel 14.

### 19.1.1 Produktioner, der ikke er omfattet af reglerne om omlægningsperiode

Der er flere produktioner, som ikke er omfattet af reglerne om omlægningsperiode\*. Det er muligt, at starte en produktion uden forudgående omlægningsperiode\*, hvis du bruger et inert medie\* eller et voksemedie, der består af produkter, som må bruges til økologisk produktion, se afsnit 19.3. Hvis du ønsker at starte en produktion uden forudgående omlægningsperiode skal dette, inden opstart, indberettes til Landbrugsstyrelsen i Økologiskemaet via Tast selv.<sup>373</sup> Hvis dette ikke er muligt, kan du sende en mail til [jordbrugskontrol@lbst.dk](mailto:jordbrugskontrol@lbst.dk), att: Økologiadministrationen, om opstart af produktion uden forudgående omlægningsperiode. Arealet skal efterfølgende indberettes i Økologiskemaet via Tast selv. Se mere om indberetning af din produktion i kapitel 3.

Produktion uden forudgående omlægningsperiode er bl.a. muligt ved følgende produktioner:

- Planter i pletter og beholdere, som sælges sammen med potten (se afsnit 19.3)
- Spirer (se afsnit 19.4)
- Anden produktion af spirede frø (også kaldet mikrogrønt) (se afsnit 19.4.2)
- Småplanter og udplantningsplanter i beholdere til prikling (afsnit 19.4.3)

Det er dig som økolog, der skal sikre, at de produkter, som du anvender i din økologiske produktion, er i overensstemmelse med det økologiske regelsæt. Det kan derfor være en fordel, at du inddrager følgende oplysninger i din dokumentation.

- Afgrøde
- Arealstørrelse
- Angivelse af voksemedie
- Produktionstype (f.eks. udplantningsplanter, blomster som dyrkes i pletter og sælges med potte, m.m.)
- Omlægningsdatoen (er som udgangspunkt opstartsdatoen af produktionen)

Omlægningsdatoen for opstart af produktionen kan tidligst være den dag, hvor du indberetter din produktion i Økologiskemaet.<sup>374</sup>

Din produktion er heller ikke omfattet af reglerne om forudgående omlægning, hvis du erstatter det øverste lag af bundjorden, og lægger et jævnt fordelt lag af passende mængde økologisk jord eller voksemedie oven på bundjorden. Voksemediet skal bestå af produkter, der må bruges i økologisk produktion, se afsnit 19.2.2. Produktion i afgrænsede bede er forbudt, og der må derfor ikke være udlagt plastik eller fiberdug under voksemediet.<sup>375</sup> Denne produktionsform kræver, at du kan dokumentere og redegøre for, hvordan du ved dyrkningstiltag og vandingsstrategi sikrer, at rødderne fordeles i det øverste tilførte jordlag, og dermed ikke kommer i kontakt med bundjorden. Du skal ligeledes kunne dokumentere, at jorden er blevet erstattet. Såfremt dokumentationskravene ikke kan opfyldes, og det på en kontrol viser sig, at afgrøden ikke kan anses som økologisk, da vil afgrøden blive nedklassificeret.

---

<sup>372</sup> ØFO bilag II, del I, 1.7

<sup>373</sup> Økologibek. § 11, stk. 1, nr. 1, og stk. 6

<sup>374</sup> Økologibek. § 10

<sup>375</sup> ØFO bilag II, del I, 1.1 og 1.5

## 19.1.2 Overgangsperiode for afgrænsede bede

Alle økologer, der allerede 28. juni 2017 dyrkede i afgrænsede bede, kan forsætte deres produktion frem til den 31. december 2031. Der må i denne periode ikke ske udvidelse af produktionen i afgrænsede bede. Det betyder samtidig, at Landbrugsstyrelsen ikke giver flere tilladelser til at etablere nye afgrænsede bede til økologisk dyrkning til nye økologer eller til igangværende producenter, som ønsker at udvide deres produktion i nye afgrænsede bede.

## 19.1.3 Adskillelse mellem økologisk og ikke-økologisk væksthushproduktion

Hvis der både er økologisk og ikke-økologisk produktion på samme gartneri – f.eks. hvis du er ved at omlægge dit gartneri, har samtidig drift\* eller lejer væksthuse på et ikke-økologisk gartneri – skal du være opmærksom på reglerne for indberetning, leje og adskillelse.<sup>376</sup>

Delte faciliteter, som for eksempel pottmaskine, spirerum og pakkeri, giver risiko for sammenblanding og forurening, og det er dit ansvar at sikre, at det ikke sker. Det vil sige, at du skal have en rengøringsprocedure<sup>377</sup> for, hvordan du rengør delte faciliteter, inden du bruger dem til økologiske produkter. Du skal kunne dokumentere for rengøringsproceduren ved kontrol. Proceduren skal være baseret på en risikovurdering af, hvor der kan være fare for forurening, f.eks. hvis samme maskiner bruges til både ikke-økologisk og økologisk produktion. Du kan med fordel føre rengøringsproceduren ind i en logbog, se eksempel på rengøringslogbog i bilag 9. Du kan også vælge andre måder at dokumentere rengøring, f.eks. som en del af markplanen, ved fotodokumentation med dato, eller ved et skema, hvor du noterer dato for rengøring af maskine.

I væksthuse skal de økologiske kulturer være permanent adskilte fra ikke-økologiske kulturer.<sup>378</sup> De økologiske væksthuse og planter skal kunne identificeres via mærkning med skilte og mærkater eller ved brug af særlige pletter.<sup>379</sup> Du skal sikre dig, at medarbejdere er vejledt i, hvordan de holder kulturerne adskilte, og hvilke materialer de må bruge til den økologiske produktion f.eks. frø, stiklinger, voksemedie og pletter. Det er også vigtigt, at vejledningen af personalet indeholder instruks om nødvendige tiltag ved en eventuel sammenblanding.

Du kan læse om regler og kontrol for pakkeri i kapitel 36.

## 19.2 Gødsning i væksthuse, voksemedier og inerte medier

De generelle regler for anvendelse af gødning, som beskrevet i kapitel 17, gælder også for anvendelsen af gødning i økologiske væksthuse, hvor produktionen foregår i bundjorden. Det vil sige, at du må anvende op til 170 kg total-N fra husdyrgødning og anden organisk gødning pr. ha pr. planperiode i gennemsnit på bedriften.<sup>380</sup>

Du skal anvende grøngødningsafgrøder, når du har væksthushproduktion i bundjorden. Læs mere i afsnit 19.2.1.

Hvis du ikke kan opnå en tilstrækkelig gødsning gennem dit sædskifte, og ved at bruge grøngødning, økologisk husdyrgødning mv., kan du undtagelsesvist supplere med de ikke-økologiske gødningstyper og jordforbedringsmidler, der er

---

<sup>376</sup> ØFO bilag III, 7.1 og 7.4

<sup>377</sup> ØFO bilag III, 7.4, litra c

<sup>378</sup> ØFO artikel 9, stk. 10

<sup>379</sup> ØFO bilag II, 7.4, litra b

<sup>380</sup> ØFO bilag II, del I, 1.9.4 og Bekendtgørelse nr. 1176 af 23. juli 2020 om miljøregulering af dyrehold og om opbevaring og anvendelse af gødning § 34 og § 35

godkendt til økologisk produktion og som fremgår af økologivejledningens bilag 2. Du skal kunne dokumentere behovet og holde fortegnelser over brugen, der kan fremvises ved kontrollen.<sup>381</sup>

Læs mere om brug af ikke-økologiske gødninger i kapitel 17.

**TABEL 19.1.** Kvælstofnormer for væksthuse og planteskoler for 2022/2023

Afgrødekode	Afgrøde	Alle jordtyper N-norm (kg N/ha)
540	Tomat	2350
541	Agurk	2100
542	Salat	900
543	Andre grøntsager	800
544	Snitblomster	1100
545	Potteplanter	950
547	Planteskolekulturer (stauder og vedplanter undtagen frugtbuske)	300
548	Småplanter (enårige)	300

### 19.2.1 Grøngødning i væksthuse

Fra 2022 er der krav om at bevare og øge jordens frugtbarhed og biologiske aktivitet også ved dyrkning i væksthuse. Det skal ske ved anvendelse af grøngødningsafgrøder og ved anvendelse af husdyrgødning eller organiske stoffer, begge helst komposteret, fra økologisk produktion.<sup>382</sup> Grøngødningsafgrøden, der skal indeholde bælgplanter kan dyrkes udenfor væksthuset og bringes ind i væksthuset til nedmuldning. Du skal kunne dokumentere, at grøngødning har været anvendt.<sup>383</sup>

### 19.2.2 Voksemedier til økologisk produktion

I økologisk produktion skal man dyrke i levende jord. Ved brug af færdigblande voksemedier bør du tilstræbe dette f.eks. ved, at voksemedier på bedst mulig måde kan sammenlignes med økologisk jord.

Voksemedie til økologisk produktion kan f.eks. indeholde:<sup>384</sup>

- Rent spagnum
- Ler, som er udvundet fra undergrunden
- Stenmel, f.eks. vermiculite, pimpsten mm.
- Kalk i en form, som findes på positivlisten
- Gips (kun naturligt forekommende)
- Jord fra økologisk produktion
- Husdyrgødning, grøngødning eller andet organisk materiale fra økologisk produktion<sup>385</sup>, f.eks. hampefibre, halm og pileflis.

<sup>381</sup> ØFO bilag II, del I, 1.9.3

<sup>382</sup> ØFO bilag II, del I, 1.9.2

<sup>383</sup> ØFO artikel 39, stk. 1, litra a og bilag II, del I, 1.9.2, litra b

<sup>384</sup> ØFO bilag II, del I, 1.1 og 1.9.1

<sup>385</sup> ØFO bilag II, del I, 1.9.2, litra c

Hvis det ikke er muligt at skaffe voksemedier, der alene indeholder økologiske gødningsprodukter, kan andre produkter fra bilag 2 anvendes.

Hvis voksemedier indeholder ikke-økologiske gødningsprodukter fra bilag 2, skal du foretage dig følgende:

- Føre fortegnelse over anvendelse af ikke-økologisk gødning.<sup>386</sup>
- Dokumentere planternes behov for ikke-økologisk gødning.<sup>387</sup>
- Udfylde erklæring om, hvorfor det ikke er muligt at skaffe økologisk gødning.

Se nærmere om dette i kapitel 17.

Det voksemedie, du skal dyrke i, må ikke være inaktivt. Hvis voksemediet er inaktivt og udelukkende består af f.eks. perlite, vermiculite, grus og mineralske produkter, som efterfølgende gødskes, er der tale om hydrokultur, hvilket ikke er tilladt i økologisk produktion.<sup>388</sup>

Det er dit ansvar, at voksemediet lever op til økologireglerne. Du skal derfor vide og kunne dokumentere, hvad voksemediet indeholder.<sup>389</sup> Hvis dette ikke er angivet på emballagen, bør du bede om en liste med alle de stoffer, som voksemediet indeholder. Sammen med disse oplysninger, skal du også kunne dokumentere mængden af total-N.

### 19.2.3 Inerte medier til økologisk produktion

Et inert medie indeholder ikke næringsstoffer og må heller ikke tilføres næringsstoffer. Det inerte medie kan være sammensat af økologisk inert materiale. F.eks. anses måtter af hamp eller kokos, som inert materiale, da der ikke frigives næringsstoffer i dyrkningsperioden. Det inerte medie må også være sammensat af de inerte produkter, der fremgår af bilag 2.

## 19.3 Særlige regler for produktion i potte/holdere

Produktion af småplanter og udplantningsplanter til prikling behøver ikke at foregå i bundjorden, men kan dyrkes i potter/bakker.<sup>390</sup>

Det er også muligt at dyrke prydplanter og urter i potter, så længe planten sælges sammen med potten til den endelige forbruger.<sup>391</sup> Det vil sige, at f.eks. krydderurter, som produceres i potter, skal sælges som hele planter i potter. Det er således ikke muligt at sælge afklippet/høstet materiale fra potter eller bakker mv., medmindre du har påbegyndt denne produktion før 28. juni 2017.<sup>392</sup>

Når en plante har brug for gødning, og der i produktionen bruges et ikke-inert voksemedie, er der tale om en produktion af planter, som skal foregå i bundjorden, medmindre planten sælges i potte/bakke til den endelige forbruger.

Det voksemedie, der anvendes i produktionen skal følge reglerne, som er beskrevet i afsnit 19.3.

Du skal være opmærksom på, at der gælder særlige regler om småplanter. Dette kan du læse mere om i kapitel 16.

<sup>386</sup> ØFO bilag II, del I, 1.9.3

<sup>387</sup> ØFO bilag II, del I, 1.9.3, jf. ØFO artikel 39, stk. 1, litra a

<sup>388</sup> ØFO bilag II, del I, 1.2

<sup>389</sup> ØFO artikel 39, stk. 1, litra a

<sup>390</sup> ØFO bilag II, del I, 1.4, litra b

<sup>391</sup> ØFO bilag II, del I, 1.4, litra a

<sup>392</sup> ØFO betragtning nr. 30 og bilag II, del I, 1.4 og 1.5



## 19.4 Spirer og anden produktion af spirede frø (mikrogrønt)

### 19.4.1 Spirer

Spirer er underlagt Fødevarestyrelsens kontrol og ressortområde. Fødevarestyrelsen definerer spirer som en produktion af spirer, der kun fremdrives med vand, og hvor frøkapsel/rod og kimblade spises hele med spiren.

### 19.4.2 Anden produktion af spirede frø

Anden produktion af spirede frø kaldes også i daglig tale mikrogrønt og/eller spirelignende produktion.

Der skal udelukkende anvendes økologiske frø til produktion af spirede frø.<sup>393</sup> Det er ikke muligt at opnå en tilladelse til anvendelse af ikke-økologiske frø.

Produktion af spirede frø adskiller sig fra spireproduktion ved, at planten høstes/afklippes, og at den høstede del spises uden frøet. Frøene skal dyrkes i et inert medie\* uden tilførsel af næring. Der må kun tilføres vand. Det inerte medie kan være sammensat af økologisk inert materiale, f.eks. anses måtter af hamp eller kokos, som inert materiale, da der ikke frigives næringsstoffer i dyrkningsperioden. Det inerte medie må også være sammensat af de inerte produkter, der fremgår af positivlisten jf. bilag 2.

Anden produktion af spirede frø kan f.eks. være karse, rødbedespire, ærteskud, mv.

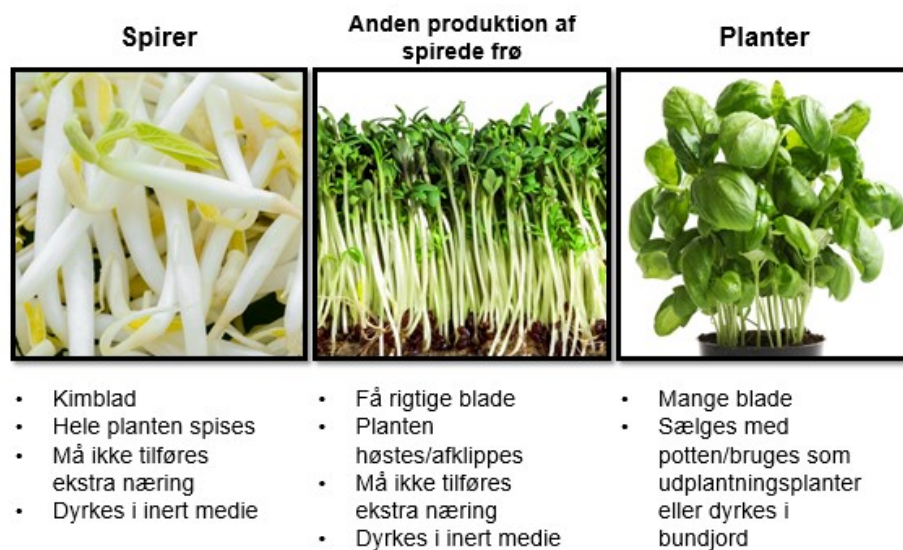

FIGUR 19.1. Forskellen på spirer, anden produktion af spirede frø (afsnit 19.4) og planter (afsnit 19.3).

### 19.4.3 Julesalat og vandplanter

Ved produktion af julesalat kan produktionscyklussen bestå af to faser, den ene i jord og den anden i jord, rent vand eller substrater. Hvis du vælger at udføre anden fase, som er drivningen af økologisk julesalat i vand eller anden inert medie,

<sup>393</sup> ØFO bilag II, del I, 1.3

skal der benyttes økologisk planteformeringsmateriale. Hvis du bruger voksemedie, skal indholdsstofferne i mediet være listet i enten bilag 1, 2 eller 4 om planbeskyttelsesmidler, gødning og desinfektionsmidler.

Hvis du ønsker at producere økologiske afgrøder, der naturligt vokser i vand som f.eks. wasabi eller vandkastanje, er det muligt at dyrke dem i vand, da disse ikke er omfattet af kravet om jordtilknytning.<sup>394</sup>

## 19.5 Svampeproduktion

De økologiske produktionsregler indeholder særlige regler for svampeproduktion. Udover disse særregler skal svampeproduktion ske i overensstemmelse med planteproduktionsreglerne. Dvs., at du skal anvende økologisk mycelium og ansøge om at anvende ikke-økologisk mycelium i OrganicXseeds<sup>395</sup>. Se afsnit 19.5.4.

Produktionsreglerne for svampe følger som udgangspunkt principperne for økologisk planteproduktion, dog er det muligt at dyrke dem i voksemedier.<sup>396</sup>

### 19.5.1 Voksemedie og gødning til svampeproduktion

Hvis du producere økologiske svampe, er det muligt at anvende voksemedier. Disse medier må kun bestå af følgende bestanddele:<sup>397</sup>

- Økologisk fast husdyrgødning og husdyrgødning eller fra produktionsenheder, der er under omlægning til økologi i deres andet omlægningsår.
- Andre økologiske produkter af landbrugsoprindelse, som f.eks. halm, agar, ris, mv.
- Tørv/spagnum, der ikke er kemisk behandlet.
- Træ, der ikke er behandlet med kemiske produkter efter fældning.
- Mineralske produkter, nævnt i bilag 2.
- Vand og jord.

Gødning fra egen produktion skal prioriteres, før der indkøbes økologisk gødning fra en anden bedrift.<sup>398</sup> Hvis økologisk husdyrgødning, eller husdyrgødning fra andet omlægningsår, ikke er til rådighed, kan anvendes ikke-økologisk husdyrgødning. Andelen af ikke-økologisk husdyrgødning må ikke overskride 25 pct. af voksemediets samlede vægt (beregnes uden dækmateriale og tilsat vand) før kompostering.

### 19.5.2 Brug af anden ikke-økologisk gødning fra bilag 2 til svampeproduktion

I særlige tilfælde kan benyttes produkter, der fremgår af bilag 2 til din økologiske svampeproduktion.<sup>399</sup> Dette kræver, at du ikke kan dække svampenes næringsstofbehov gennem økologisk husdyrgødning eller anden organisk materiale, sædskifte, bælgeplanter, grøngødning, mv. I så fald må du i nødvendigt omfang supplere med gødningstyper og jordforbedringsmidler, der fremgår af bilag 2.<sup>400</sup>

---

<sup>394</sup> ØFO bilag II, del I, 1.1

<sup>395</sup> ØFO bilag II, del I, 2

<sup>396</sup> ØFO bilag II, del I, 2.1

<sup>397</sup> ØFO bilag II, del I, 2.1

<sup>398</sup> ØFO artikel 5, litra g

<sup>399</sup> ØFO bilag II, del I, 1.9.3 jf. artikel 24, stk. 1 litra b

<sup>400</sup> ØFO artikel 5, litra g og bilag II, del I, 1.9.3

Hvis du benytter ikke-økologiske gødningsprodukter i mediet eller til efterfølgende gødskning af svampene,<sup>401</sup> skal du:

- Føre fortegnelse over anvendelse af ikke-økologisk gødning
- Dokumentere dine svampes behov for ikke-økologisk gødning
- Udfylde erklæring om, hvorfor det ikke er muligt at skaffe økologisk gødning
- Hvis produkterne kan indeholde genetisk modificeret materiale, skal du have dokumentation for at produkterne er fri for GMO eller fremstillet uden brug af GMO. Se mere i kapitel 17 om gødning.

### 19.5.3 Produktion af svampe i forbindelse med landjord og på træer

Når du producerer svampe i eller på landjord, eller på træer, følger svampeproduktionen de almindelig omlægningsregler, og hvis svampeproduktionen (mycelium og svampe) håndteres som en etårig afgrøde, skal arealet derfor gennemgå en omlægningsperiode på mindst 24 måneder inden "såning".<sup>402</sup> Hvis svampeproduktionen (mycelium og svampe) i stedet håndteres som en flerårig afgrøde, skal produktionen gennemgå en omlægningsperiode på mindst 36 måneder inden den første høst af økologiske svampe.<sup>403</sup>

For svampe er såtidspunktet, når du inokulerer jorden eller underlaget med myceliet. Hvis du f.eks. inokulerer eller "poder" svampe på døde træer, så fastsættes såtidspunktet til det tidspunkt, du sætter podematerialet ind i træet.

### 19.5.4 Produktion og anvendelse af planteformeringsmateriale herunder svampemycelium

Produktion og anvendelse af svampemycelium følger samme regler og procedurer som for planteformeringsmateriale. Læs mere om reglerne for planteformeringsmateriale i kapitel 16.

Når du producerer økologiske svampe, eller er ved at omlægge din svampeproduktion til økologisk produktion, skal du bruge planteformeringsmateriale (mycelium) af økologisk oprindelse.<sup>404</sup> Hvis der ikke er økologisk materiale tilgængeligt, kan du benytte materiale, der er produceret på omlægningsmarker, der er under anden års omlægning.<sup>405</sup>

Hvis der ikke er hverken økologisk eller omlægningsplanteformeringsmateriale til rådighed, eller der er tale om helt særlige situationer, kan du søge om dispensation til at bruge ikke-økologisk planteformeringsmateriale,<sup>406</sup> I [OrganicXseeds](#) kan du se, om der er økologisk materiale til rådighed, og hvilken dispensationsmulighed der er for en den enkelte gruppe af svampe. Læs mere om OrganicXseeds og planteformeringsmateriale i kapitel 16.

---

<sup>401</sup> ØFO bilag II, afsnit 1, 1.9.3

<sup>402</sup> ØFO bilag II, del I, 1.7.1

<sup>403</sup> ØFO bilag II, del I, 1.7.1

<sup>404</sup> ØFO artikel 6, litra g

<sup>405</sup> ØFO bilag II, del I, 1.8.5.1, 1. punktum

<sup>406</sup> ØFO bilag II, del I, 1.8.5.1, 2. punktum

# 20. Dokumentation for planteavl

I dette kapitel kan du læse, hvilken dokumentation du skal kunne fremvise, når Landbrugsstyrelsen kommer på kontrolbesøg. Landbrugsstyrelsen bruger dokumentationen til at kontrollere, om du har overholdt økologireglerne. Du skal ikke sende dokumentationen til os. Du kan med fordel orientere dig yderligere om økologikontrollen i bilag 10 "Godt at vide om økologikontrollen og de mest almindelige overtrædelser".

Fortegnelse og logbog skal altid være ajourført, og du skal opbevare dem på bedriften i 5 år.<sup>407</sup>

## 20.1 Bilag på ind- og udgående produkter

Som økolog har du pligt til at kunne dokumentere, at du overholder økologireglerne.<sup>408</sup> Du skal dokumentere og ajourføre logbøger over aktiviteterne på din bedrift,<sup>409</sup> og det skal til enhver tid være muligt for Landbrugsstyrelsen at få adgang til din dokumentation.<sup>410</sup> Det omfatter også materiale, du opbevarer i elektronisk form. Se også kapitel 8 om regnskab\* og dokumentation\* generelt.

Du skal føre regnskab over alle indgående (hjelpestoffer og råvarer) og udgående produkter,<sup>411</sup> herunder med angivelse af oplysning om dine leverandørers økologicertifikater.<sup>412</sup> Oplysningerne skal som udgangspunkt foreligge, så snart der indgår eller udgår produkter fra bedriften. Det vil sige, at hver gang du modtager eller afhænder et produkt, skal du ajourføre dine fortegnelser. Det gælder også, selvom der ikke sker betaling for produktet.

---

<sup>407</sup> Økologibek. § 35

<sup>408</sup> ØFO artikel 39, stk. 1, litra a og artikel 34, stk. 5.

<sup>409</sup> ØFO artikel 39, stk. 1 litra a og artikel 34, stk. 5.

<sup>410</sup> Kontrolforordningen artikel 15, stk. 1 og 2

<sup>411</sup> (EU) 2021/2119 artikel 2, stk. 1, litra b og c, jf. (EU) 2021/771 artikel 1, stk. 4

<sup>412</sup> (EU) 2021/2119 artikel 2, stk. 1, litra b og c, jf. (EU) 2021/771 artikel 1, stk. 4, litra c og ØFO artikel 35, stk. 6



#### Indgående produkter

- Dato
- Oprindelse (hvor produktet kommer fra)
- Produktets navn
- Økologisk status (økologisk/omlægning/ikke-økologisk)
- Mængde og anvendelse
- Fuldstændig indholdsdeklaration



#### Udgående produkter

- Dato
- Modtagere af produktet
- Produktets navn
  - Dyr: Identifikation af dyret
  - Planter: Plantearart
- Økologisk status (økologisk/omlægning/ikke-økologisk)
- Mængde
  - Dyr: Antal samt vægt, hvis relevant
  - Planter: Mængde på lager, solgte mængder og svind (vægt)



**FIGUR 20.1.**

Fortegnelserne kan blandt andet bestå af bøger, regnskabsbilag, fakturaer og anden dokumentation som for eksempel indholdsdeklarationer på sække eller frøposer samt fotodokumentation.

Du skal være opmærksom på, at der er særlige krav til dokumentation ved samtidig drift\*, se kapitel 4 og afsnit 8.4. Det samme gælder i de situationer, hvor du både har ikke-økologisk og økologisk produktion på bedrifter med forskellige CVR-numre. Dette gælder ikke mindst kravene til dokumentation af massebalance<sup>413</sup>, som er beskrevet i afsnit 8.2. Har du flerårige kulturer, hvor nogle endnu ikke er under omlægning\*, skal du læse afsnit 13.2.

### 20.1.1 Bilag ved køb af planteformeringsmateriale

Du skal altid have dokumentation på din bedrift for oprindelse samt status, evt. dispensation og behandling af planteformeringsmateriale og udplantningsplanter.<sup>414</sup> Når du køber ikke-økologiske planteformeringsmateriale, skal det fremgå af dokumentationen, at materialet er ubejdset eller kun behandlet med midler, der er tilladt i økologisk produktion.<sup>415</sup> Du må gerne anvende planteformeringsmateriale, der er behandlet med produkter, der er tilladt jf. økologivejledningens bilag 2.

Hvis du har fået individuel tilladelse\* til brug af ikke-økologisk planteformeringsmateriale via [OrganicXseeds](#), skal du altid opbevare tilladelsen samt ordrebekræftelse, følgesedel eller faktura på bedriften.<sup>416</sup> Læs mere i kapitel 16.

Har du indsendt information under klassifikationen "Til bekræftelse" i [OrganicXseeds](#) om brug af ikke-økologisk planteformeringsmateriale, skal du kunne fremvise bekræftelsen ved økologikontrol.<sup>417</sup>

<sup>413</sup> (EU) 2021/2119 artikel 2, stk. 1, litra c, jf. (EU) 2021/771 artikel 1, stk. 5

<sup>414</sup> ØFO bilag II, del I, 1.12 og (EU) 2021/2119 artikel 2, stk. 1, litra b, jf. (EU) 2021/771 artikel 1 stk. 4, jf. økologibek. § 35

<sup>415</sup> ØFO artikel 39, stk. 1, litra a og bilag II, del I, 1.12

<sup>416</sup> ØFO artikel 39, stk. 1, litra a

<sup>417</sup> ØFO artikel 39, stk. 1, litra a

Hvis du bruger ikke-økologisk opformeringsmateriale til produktion af fremavl<sup>418</sup>, skal du have en skriftlig fremavlsaftale liggende på bedriften.<sup>419</sup> Her skal du være opmærksom på, at der er forskel på en "brugsavlskontrakt" og en "fremavlskontrakt". Har du indgået en brugsavlskontrakt og anvendt ikke-økologisk formeringsmateriale uden at have søgt og opnået om individuel tilladelse eller indtastet "til bekræftelse", så er det en overtrædelse af økologireglerne.

## 20.1.2 Bilag ved køb af husdyrgødning

Du skal opbevare dokumentation for hver gang, du modtager husdyrgødning.<sup>420</sup> Dokumentationen skal indeholde oplysninger om dato for overførsel, og hvem gødningen kommer fra, gødningstype, mængde, kg total-N, på hvilken mark gødningen er benyttet og gødningens økologiske status. Dokumentation kan for eksempel være en faktura, elektronisk gødningskvittering eller kvittering på overført gødning (du kan finde skemaet "[Kvittering for overførsel af husdyrgødning](#)" på Landbrugsstyrelsens hjemmeside). Oplysningerne i bilaget om mængde og kvælstofindhold må ikke rettes efter, at gødningen er modtaget. Du skal kunne vise bilaget til Landbrugsstyrelsen straks efter, at du har modtaget gødningen. Læs yderligere i kapitel 17.

Planperiode:		Vækstsæson:												
Hændelsehistorik:														
Markoplysninger	Mark nr.													I alt
	Afgrøde													
	Antal ha													0
Gødning og jordforbedring	Type af gødning/ jordforbedring													
	Dato for anvendelse													
	Økologisk (sæt x)													
	Status (OML, IØ)													
	Egen (e) eller indkøbt (i) gødning													
	Kg total-N pr. tons													
	Gødningsmængde i alt (tons)													0
	Kg total-N i alt	0	0	0	0	0	0	0	0	0	0	0	0	0
	Kg total-N pr. ha													
	Bemærkninger til behov*													
Behandling	Type													
	Produkt navn													
	Dato for anvendelse													
	Behandlingsmetode													
	Årsag til behandling													
Såning / plantning	Kg/ha													
	Status ved udsåning / -plantning (ØKO, OML, IØ)													
	Er der evt. søgt og opnået dispensation i OrganicXseeds (sæt x)													
	Så-/udplantningsdato													
Høstoplysninger	Høstdato													
	Høstet mængde (kg / antal)													
	Afgrødens status (ØKO, OML, IØ)													

\* Se retningslinier for dokumentation af gødningsbehov i Vejledningen om økologisk jordbrugsproduktion, kapitel 17. Husk at udfylde "Erklæring ved behov for IØ-gødning", hvis der anvendes IØ-gødning på bedriften.

Figur 20.2 Eksempel på logbog for planteavl

Du skal være opmærksom på, at hvis dyr fra andre bedrifter afgræsser dine marker, eller er opstaldet hos dig, er du modtager af deres gødning. Du skal derfor også have bilag på denne gødning.

<sup>418</sup> ØFO bilag II, del I, pkt. 1.8.2

<sup>419</sup> Økologibek. § 18

<sup>420</sup> ØFO artikel 39, stk. 1 litra a og b samt bilag II, del I, pkt. 1.9.4 og økologibek. § 13 jf. økologibek. § 35

Du skal føre logbog over dit forbrug af husdyrgødning<sup>421</sup>. Læs mere om logbog for planteavl i afsnit 20.2.

### 20.1.3 Bilag på ikke-økologiske gødningsprodukter og jordforbedringsmidler

Hvis du tilføjer ikke-økologiske gødningsprodukter og jordforbedringsmidler, skal du dokumentere, hvorfor netop det produkt, du tilføjer, er nødvendigt for din bedrift.<sup>422</sup> Du kan se de tilladte produkter i økologivejledningens bilag 2.

Hvis produktet fremgår på bilag 2, og du samtidig kan dokumentere behovet, kan du bruge produktet. Du kan i bilag 2 læse, hvilke oplysninger, der er tilstrækkelige til at begrunde behovet for de enkelte produkter.

Hvis der er særlige krav til indholdsstoffer i gødningen eller jordforbedringsmidlet, skal du have dokumentation for, at stoffet lever op til disse krav. Det gælder også, hvis der er krav til karakteren eller oprindelsen af stoffet. For eksempel er der grænser for, hvor meget tungmetal der må være i mange gødningsstoffer. Du kan se i bilag 2, hvilke krav der er til de enkelte gødningsprodukter og jordforbedringsmidler.

Hvis du vil bruge produkter eller biprodukter af soja, raps og majs, eller stoffer, der på anden måde kan være genmodificerede, som gødning eller jordforbedringsmiddel, skal du også have dokumentation for, at de ikke indeholder genetisk modificeret materiale.<sup>423</sup> På Landbrugsstyrelsens hjemmeside kan du finde blanketten "[Sælgers erklæring om GMO-frihed](#)" til brug for sælgers erklæring om, at produktet er fri for genetisk modificeret materiale eller fremstillet uden brug af genetisk modificerede organismer. Hvis et produkt derimod er omfattet af de generelle mærkningsregler for mærkning af GMO-produkter, er det ikke nødvendigt med en GMO-frihedserklæring.

### 20.1.4 Anvendelse af ikke-økologisk afgasset biomasse

Hvis du modtager afgasset biomasse fra et biogasanlæg, skal du sørge for **1)** at få oplyst det præcise indhold i den afgassede biomasse og **2)** sikre at indholdet overholder økologireglerne.<sup>424</sup> Som økologisk producent ligger ansvaret for at overholde økologireglerne på din bedrift hos dig.

I de situationer hvor leverandøren af afgasset biomasse ønsker, at oplysninger om biomasserne behandles fortroligt, har leverandøren mulighed for at henvende sig til Landbrugsstyrelsen på [jordbrugskontrol@lbst.dk](mailto:jordbrugskontrol@lbst.dk), att. Økologiadministrationen. Herefter vil vi vurdere, om de anvendte biomasser kan anvendes i økologisk produktion. I fald du ikke kender den præcise sammensætning, kan du risikere at komme til at anvende en gødning, der ikke overholder økologireglerne.

Læs mere om gødsning med afgasset biomasse fra biogasanlæg og kravene hertil i afsnit 17.6.

Oplysningerne og dokumentationen skal indgå i din logbog om planteavl.<sup>425</sup> Du kan læse mere om logbog for planteavl i afsnit 20.2.

---

<sup>421</sup> Økologibek. § 13 og ØFO bilag II, del I, punkt 1.9.3

<sup>422</sup> ØFO bilag II, del I, punkt 1.9.3

<sup>423</sup> ØFO artikel 5, litra f, nr. iii og artikel 11, stk. 2

<sup>424</sup> ØFO artikel 39, stk. 1, litra a og ØFO bilag II, del I, pkt. 1.9.4

<sup>425</sup> ØFO bilag II, del I, punkt 1.9.3 og 1.9.4 samt ØFO artikel 39, stk. 1, litra a og bilag II, del I, pkt. 1.12 og (EU) 2021/2119 artikel 2, stk. 1, litra b og c, jf. (EU) 2021/771 artikel 1 stk. 4 og 5.

### 20.1.5 Bilag ved køb af voksemedier

Hvis du bruger andre voksemedier end jordbunden, skal du kunne vise dokumentation for, hvad voksemediet indeholder. Det gælder både for voksemedier, som du køber som færdigblandede, og hvis du selv blander dit voksemedie.<sup>426</sup> Læs mere i afsnit 19.2.2.

Du skal også have bilag på kvælstofindholdet i voksemediet.

## 20.2 Logbog for planteavl

Du skal føre en plantelogsbog\* over din planteavl.<sup>427</sup> Logbogen er en beskrivelse af aktiviteterne på dine marker. Der er ikke formkrav til logbogen, men oplysningerne skal være tilgængelige<sup>428</sup> i en systematisk form, for eksempel efter mark, dato eller emne. I dette afsnit kan du se, hvilke oplysninger der som minimum skal fremgå af logbogen.

På Landbrugsstyrelsens hjemmeside kan du finde [et skema til logbog for planteavl](#). Du kan også lave dit eget skema eller bruge et af landbrugets IT-programmer. Du kan have oplysningerne på papir eller elektronisk. Hvis du har oplysningerne elektronisk, skal du kunne printe dem ud i forbindelse med et kontrolbesøg.

Logbogen skal altid være ajourført og tilgængelig i forbindelse med Landbrugsstyrelsens kontrol<sup>429</sup> samt være tydelig og overskuelig.

På markniveau skal logbogen blandt andet indeholde oplysninger om:<sup>430</sup>

- Afgrøder
- Tilladelser og bekræftelser fra [OrganicXseeds](#)
- Anvendt ikke-økologisk planteformeringsmateriale (art, sort og mængde)
- Dato for såning
- Gødningsforbrug (type, dato for udbringning og mængde)
- Brug af plantebeskyttelsesmidler, samt hvilke skadegørere midlerne er brugt til at bekæmpe
- Dato for høst af afgrøde, mængde og status (økologisk, omlægnings- og ikke-økologisk)

Bemærk, at hvis du har flerårige kulturer af samme art med forskellig status, skal du læse afsnit 13.2.1.

Det er vigtigt at skrive punktet for etablering af afgrøden i logbogen for, at du ved høst kan dokumentere afgrødens status på baggrund af omlægningsdato\* og høsttidspunkt.<sup>431</sup> Læs mere i kapitel 13 om parallelavl\*.

Hvis du har opnået en dispensation for brug af ikke-økologisk planteformeringsmateriale via [OrganicXseeds](#), er såtidspunktet også vigtig at notere, da du hermed kan dokumentere, at du først har sået/plantet efter dispensation er givet.<sup>432</sup>

---

<sup>426</sup> ØFO bilag II, del I, punkt 1.9.3

<sup>427</sup> ØFO artikel 39, stk. 1, litra a og bilag II, del I, pkt. 1.12 og (EU) 2021/2119 artikel 2, stk. 1, litra b og c, jf. (EU) 2021/771 art. 1 stk. 4 og 5.

<sup>428</sup> Økologibek. § 35

<sup>429</sup> Kontrolforordningen artikel 15, stk. 1, litra d, jf. Økologibek. § 35

<sup>430</sup> ØFO bilag II, del I, punkt 1.10.2 og 1.12

<sup>431</sup> ØFO artikel 9, stk. 8, litra a

<sup>432</sup> ØFO bilag II del I bilag punkt 1.8.5.4



## 20.2.1 Gødningsforbrug

Du skal ajourføre logbogen, hver gang du udbringer gødning<sup>433</sup>. Dokumentation i form af fakturaer og kvitteringer på overført gødning kan indgå som en del af din logbog.

Følgende oplysninger skal være tilgængelige for hver enkelt mark:<sup>434</sup>

- Type af gødning
- Evt. navn af anvendt produkt
- Økologisk status af gødning
- Mængde af gødning
- Tidspunkt for udbringning

Hvis du bruger ikke-økologiske produkter fra økologivejledningens bilag 2, skal du kunne redegøre for, hvorfor netop den gødning, du vælger, er nødvendig for din bedrift.<sup>435</sup> Du kan læse mere herom i afsnit 17.6.2. I afsnit 17.5 kan du læse mere om brugen af ikke-økologisk gødning og kravene til f.eks. konsulenterklæring eller jordbundsanalyser jf. bilag 2.1.

På Landbrugsstyrelsens hjemmeside kan du finde [et skema til logbog for planteavl](#). Du kan også lave dit eget skema eller bruge et af landbrugets IT-programmer. Du kan også bruge din gødningsplan, som du tilpasser og opdaterer.

På Landbrugsstyrelsens hjemmeside kan du finde blanketten "Kvittering for overførsel af husdyrgødning" som du kan anvende til dokumentation af overførsel af gødning, hvis du ikke har mulighed for at udfylde den elektroniske gødningskvittering. Det gælder f.eks. i de situationer, hvor du ikke er tilmeldt register for gødningsregnskab, eller du har samtidig drift.

## 20.2.2 Brug af plantebeskyttelsesmidler

Hvis du bruger plantebeskyttelsesmidler, skal du føre logbog over brugen pr. mark.<sup>436</sup> Dette kan med fordel gøres i en samlet logbog over planteavlen. Du skal også føre den sprøjtejournal, der er lovpligtig for alle landmænd. Du kan vælge at slå de to dokumenter sammen, så alle dine oplysninger fremgår ét sted. Du skal ajourføre logbogen, hver gang du bruger plantebeskyttelsesmidler.<sup>437</sup>

Husk, det er kun tilladt at bruge midler, der er nævnt i økologivejledningens bilag 1 og som samtidig er på Miljøstyrelsens [liste](#) over godkendte basisstoffer. Det er ligeledes vigtigt, at du kun anvender stoffet til det godkendte formål.

Følgende oplysninger skal være tilgængelige i din logbog eller sprøjtejournal for hver enkelt mark:<sup>438</sup>

- Hvilken afgrøde der er behandlet.
- Hvilke(n) skadegører der behandles for.
- Dato for udbringning.
- Produktets navn og aktiv-/basisstof
- Anvendt mængde og koncentration

---

<sup>433</sup> ØFO bilag II, del I, punkt 1.9.3

<sup>434</sup> ØFO bilag II, del I, punkt 1.9.3

<sup>435</sup> ØFO bilag II, del I, punkt 1.9.3

<sup>436</sup> ØFO bilag II, del I, punkt 1.10.2 og artikel 39, stk. 1, litra a

<sup>437</sup> ØFO bilag II, del I, punkt 1.10.2

<sup>438</sup> ØFO artikel 24 og bilag II, del I, punkt 1.10.2

- Behandlingsmetode og evt. karenperiode som angivet på produktet På produktet er angivet, om der evt. er restriktioner på anvendelsen af afgrøden i en periode efter anvendelsen af produktet.<sup>439</sup> Du kan sætte en kopi af etiketten ind i din logbog, hvis behandlingsmetoden står entydigt beskrevet på den.
- Hvorfor du bruger midlet. Du skal skrive, hvad du har vurderet er til akut fare for afgrøden. Du kan vælge at supplere med fotos, optællinger eller analyser. Du kan også vælge at vedlægge en konsulenterklæring; det er dog ikke et krav.

På Landbrugsstyrelsens hjemmeside kan du finde [et skema til logbog for planteavl](#). Du kan også lave dit eget skema.

Sprøjtejournalen skal indberettes til "Indberetning af sprøjtejournal" (SJI), hvis der er anvendt midler fra bilag 1. I fællesskemaet kan der sættes kryds i et felt, hvis der på ejendommen ikke er brugt /vil blive brugt midler fra bilag 1. Dette kryds i fællesskemaet fungerer som en indberetning af sprøjtejournalen. Du kan finde yderligere oplysninger om sprøjtejournal på [Landbrugsstyrelsens hjemmeside](#). Du kan også bruge et af landbrugets IT-programmer.

### 20.2.3 Høst af afgrøder

Følgende oplysninger skal være tilgængelige i din logbog for hver enkelt mark<sup>440</sup>:

- Afgrøde
- Evt. dokumentation for tilladelse og/eller bekræftelse til brug af ikke-økologisk planteformeringsmateriale
- Høstdato
- Høstet mængde
- Status: økologisk, omlægningsafgrøde\* eller ikke-økologisk<sup>441</sup>

Du skal ajourføre høstoplysningerne, senest når du har høstet alle dine marker. Regnskabsbilag fra salg kan indgå som logbog. Hvis du ikke kender den høstede mængde, skal du skrive en skønnet mængde i logbogen. Du behøver ikke medregne det foder, som dyrene selv henter på markerne.

Hvis du har samtidig drift af flerårige kulturer med sorter, der ikke klart kan skelnes fra hinanden, skal du læse afsnit 13.2.1

På Landbrugsstyrelsens hjemmeside kan du finde [et skema til logbog for planteavl](#). Du kan også bruge et af landbrugets IT-programmer, eller du kan lave dit eget skema.

Bemærk, at du ikke kan anvende plantelogbogen som dokumentation i forbindelse med salg af dine afgrøder. Hertil bør du anvende partidokumentationen, som du finder på [Landbrugsstyrelsens hjemmeside](#).

## 20.3 Logbog for rengøring

Rengøring af maskiner, udstyr, beholdere mv., som også benyttes i ikke-økologisk produktion, er med til at sikre, at det økologiske produkt ikke bliver blandet med ikke-økologiske produkter eller med stoffer, der ikke er tilladt i økologisk produktion.<sup>442</sup> Dette gælder ikke mindst, hvis du har mindst to af følgende kategorier på din bedrift: Økologiske, omlægnings- og ikke-økologiske produkter.<sup>443</sup>

Læs mere om rengøring i kapitel 7 og bilag 9.

<sup>439</sup> EF 1107 af 2009 og EF 854 af 2002

<sup>440</sup> ØFO bilag II, del I, punkt 1.12

<sup>441</sup> ØFO artikel 9, stk. 7 og artikel 38, stk. 1, litra b

<sup>442</sup> ØFO artikel 28, stk. 1

<sup>443</sup> ØFO artikel 38, stk. 1, litra c

# 21. Lønarbejde – når andre foretager en del af din produktion

Som økolog har du mulighed for at få andre til at foretage en del af din produktion.<sup>444</sup> Dette kaldes også at få udført lønproduktion hos eller af en tredjepart/underleverandør. Hvis tredjeparten er økologificeret, skal du læse kapitel 36.

Hvis en tredjepart, der ikke er økologificeret, skal stå for tørring eller rensning af korn, toastning eller lignende (f.eks. valse eller afskalning af korn), skal du oplyse over for Landbrugsstyrelsen, at du forbliver ansvarlig for så vidt angår hele den økologiske produktion, og at ansvaret herfor ikke er overdraget til tredjeparten.<sup>445</sup> I dette tilfælde vil Landbrugsstyrelsen i forbindelse med økologikontrollen hos dig foretage en kontrol af, om de udlagte aktiviteter til tredjeparten er udført/udføres i overensstemmelse med økologireglerne.<sup>446</sup> Du kan derfor som økolog godt få udført lønproduktion af en ikke-økolog.

Du skal huske at indberette lønproduktion i Økologiskemaet – også når du får det udført af en økolog.

Du skal huske at føre fortegnelser over de aktiviteter, der finder sted på din bedrift.

## 21.1 Lønproduktion hos ikke-økolog – generelle krav

Hvis du får udført lønproduktion hos/af en ikke-økolog, er dit ansvar, at du kan dokumentere, at det udførte lønarbejde overholder økologireglerne, ligesom dokumentation herfor skal kunne forevises på økologikontrollen.<sup>447</sup>

Du skal derfor som minimum have en liste over dine anvendte tredjeparter/underleverandører med en beskrivelse af deres aktiviteter. Landbrugsstyrelsen kan vælge at tage på kontrol hos ikke-økologer, som indgår i samarbejde med økologer.<sup>448</sup>

### 21.1.1 Indberetning af lønproduktion

I forbindelse med den årlige indberetning af din økologiske produktion i Økologiskemaet skal du indberette lønproduktion, hvor dine økologiske markprodukter forlader din økologiske enhed<sup>449</sup>: Læs mere i "[Vejledning til udfyldelse af Økologiskemaet](#)" på Landbrugsstyrelsens hjemmeside.

### 21.1.2 Tørring og rensning hos ikke-økolog

Du kan tørre og rense dit økologiske korn og markfrø på en ikke-økologisk bedrift eller virksomhed. Det er dit ansvar, at lønarbejdet udføres i overensstemmelse med økologireglerne, når tredjeparten ikke er økolog, herunder at der ikke sker

---

<sup>444</sup> ØFO artikel 34, stk. 3, 1. pkt.

<sup>445</sup> ØFO artikel 34, stk. 3, 1. pkt.

<sup>446</sup> ØFO artikel 34, stk. 3, 2. pkt.

<sup>447</sup> ØFO artikel 34, stk. 3, og artikel 39, stk. 1, litra a

<sup>448</sup> ØFO artikel 34, stk. 3, artikel 39, stk. 1, litra a

<sup>449</sup> Økologibek. § 11, stk. 1, nr. 8

en forurening af produkterne.<sup>450</sup> Du skal derfor bl.a. kunne dokumentere, at rengøringen og egenkontrollen på den ikke-økologiske bedrift eller virksomhed, som udfører lønarbejdet, er i overensstemmelse med økologireglerne.<sup>451</sup>

Hvis du vælger at gøre brug af denne form for lønarbejde, skal du gøre følgende:

- Senest fem dage før frøene eller kornet bliver leveret på den ikke-økologiske enhed, skal du indberette den aktuelle lønproduktion i Økologiskemaet via Tast selv.
- Sikre, at der er klar adskillelse mellem økologiske produkter, omlægningsprodukter\* og ikke-økologiske produkter.<sup>452</sup>
- Klar adskillelse betyder fysisk eller tidsmæssig adskillelse. Fysisk adskillelse kan være i adskilte rum i en bygning eller lignende, der forhindrer enhver form for sammenblanding eller forurening af de økologiske produkter med stoffer, der ikke er tilladt i økologisk produktion. Der skal ved selve rensningen og tørringen også være en adskillelse i tid.<sup>453</sup>
- Sikre, at der bliver foretaget passende rengøring inden håndtering af økologiske eller omlægningsprodukter herunder inden tørring og rensning af økologisk korn og frø.<sup>454</sup> Du skal have en rengøringsprocedure for, hvordan rengøring af anlægget foretages. Proceduren kan med fordel være skriftlig, men hvis du mundtligt kan forklare, hvilke procedurer der følges for at undgå forurening, er det også tilstrækkeligt. Se bilag 9 for eksempel. Der må kun bruges produkter til rengøring og desinficering, som er tilladt i henhold til økologireglerne.<sup>455</sup>
- Ved opbevaring skal du sikre, at der bliver foretaget passende rengøring inden håndtering af økologiske produkter, og at effektiviteten af denne rengøring er kontrolleret. Disse oplysninger skal være registreret, og kunne fremvises under kontrol.<sup>456</sup>

Ovennævnte skal kunne dokumenteres i forbindelse med økologikontrollen hos dig, ligesom Landbrugsstyrelsen kan kræve adgang til den ikke-økologiske bedrift eller virksomhed for at kunne kontrollere overholdelsen af økologireglerne.<sup>457</sup>

---

<sup>450</sup> ØFO artikel 34, stk. 3 og artikel 38, stk. 2, litra g

<sup>451</sup> ØFO artikel 34, stk. 3, artikel 39, stk. 1, litra a

<sup>452</sup> ØFO artikel 9, stk. 7 og stk. 10

<sup>453</sup> ØFO bilag II, del I, 1.13 og del IV, 1.5, litra b

<sup>454</sup> ØFO bilag II, del IV, 1.5, litra f

<sup>455</sup> ØFO artikel 24, jf. bilag II, del I, 1.11

<sup>456</sup> ØFO bilag III, 7.4

<sup>457</sup> ØFO artikel 34, stk. 3, artikel 39, stk. 1, litra a og artikel 38, stk. 3

## 22. Indsamling af vilde planter

Det er muligt at indsamle vilde planter, plantedele, plantesaft, svampe, frugter, tang/mikroalger mv. og sælge dem som økologiske, hvis de er indsamlet på **1) økologisk dyrkede områder** eller **2) ikke-økologiske naturområder, skove og områder af lignende karakter**, hvis disse kan sidestilles med økologiske arealer. Du kan indsamle direkte spiseligt materiale til dekorationer, til videreforarbejdning, til frø mv.

Der er dog en række krav, der skal være opfyldt<sup>458</sup>:

- Der skal redegøres for, hvorfra du indsamler vildt plantemateriale.
- Der må ikke have været brugt kunstgødning eller plantebeskyttelsesmidler på indsamlingsområderne i de sidste 36 måneder. Dette skal du kunne dokumentere.
- Indsamlingen må ikke påvirke naturtypens stabilitet eller artens bevarelse i indsamlingsområdet.

Du må ikke indsamle vilde planter fra områder, der er kortlagt som værende forurenede

Ved vilde planter forstår Landbrugsstyrelsen, at planterne er selvsåede. Hvis planterne ikke er vilde efter denne definition, kan du kun samle produkter fra dem, hvis arealet er omlagt\* til økologisk produktion. Læs mere om reglerne for omlægning\* af marker i kapitel 14.

Du kan kun sælge vilde planter eller plantedele som økologiske, hvis du er certificeret som økologisk bedrift eller virksomhed.<sup>459</sup> Hvis du indsamler vilde planter, og ikke har egne marker til dyrkning eller indsamling, skal du certificeres som økologisk virksomhed.<sup>460</sup> Du kan finde ansøgningsskema og vejledning om certificering som økologisk bedrift og virksomhed på Landbrugsstyrelsens hjemmeside.

### 22.1 Ikke-tilladte gødnings- og plantebeskyttelsesprodukter

Arealerne, du indsamler på, skal som udgangspunkt kunne sidestilles med økologiske arealer eller arealer under omlægning. Du må således ikke indsamle vildtvoksende planter fra et område, der er blevet behandlet med gødningsprodukter, jordforbedringsmidler eller plantebeskyttelsesmidler, der ikke er tilladte til økologisk produktion i de sidste 36 måneder før høst.<sup>461</sup> En liste over tilladte produkter finder du i økologivejledningens bilag 1 og 2.

Der må i indsamlingsområdet ikke være plantet skovplanter, der er behandlet med midler, der ikke er tilladt i økologisk produktion, inden for de sidste 36 måneder.<sup>462</sup>

---

<sup>458</sup> ØFO artikel 9 og artikel 24 samt bilag II, del I, 2.2

<sup>459</sup> ØFO artikel 30

<sup>460</sup> ØFO artikel 34 stk. 1 samt Økologibek. § 1, stk. 1

<sup>461</sup> ØFO artikel 9 og artikel 24 samt bilag II, del I, 2.2

<sup>462</sup> ØFO bilag II, del I, 2.2, litra a

## 22.2 Indberetning af indsamlingsområdet og dokumentation

De områder, som du ønsker at indsamle fra, skal indberettes til Landbrugsstyrelsen mindst én gang om året i forbindelse med den årlige indberetning.<sup>463</sup> Sker der ændringer til området eller produkter der indsamles, skal dette indberettes til Landbrugsstyrelsen.<sup>464</sup>

Du skal udarbejde en redegørelse for de indsamlingsområder, du ønsker at indsamle i. Redegørelsen skal dokumentere, at kravene i det foregående afsnit er opfyldt. Redegørelsen skal også indeholde en risikovurdering, herunder risikoen for forurening under håndtering i forbindelse med høsten (hygiejneforanstaltninger), og hvordan det sikres, at naturtypens stabilitet eller artens bevarelse i indsamlingsområdet ikke skades.<sup>465</sup>

Oplysninger om indsamlingsområderne kan komme fra myndigheder, miljøorganisationer eller jordejere. Hvis der ikke føres tilsyn med det pågældende område, eller hvis forholdene for markejerne i området er komplekse, bør undersøgelsen suppleres med information om lokalområdet og erklæringer for lodsejerne.

Indberetningen kan ske på blanketten "[Ansøgning om økologisk status for indsamlede vilde planter eller plantedele](#)", som du kan finde på Landbrugsstyrelsens hjemmeside. Sammen med blanketten skal du sende dokumentation for, at der ikke har været brugt plantebeskyttelsesmidler eller handelsgødning i de sidste 36 måneder.<sup>466</sup>

Sker indsamlingen på et offentligt naturareal, skal dokumentationen indeholde en udførlig og begrundet erklæring fra den offentlige myndighed, der ejer eller fører tilsyn med arealet.

Sker indsamlingen på et landbrugsareal\* eller et areal, der støder op til et landbrugsareal, skal du sende dokumentation for, at der ikke har været brugt plantebeskyttelsesmidler eller handelsgødning i de sidste 36 måneder.

---

<sup>463</sup> Økologibek. § 12

<sup>464</sup> Økologibek. § 11, stk. 6

<sup>465</sup> ØFO artikel 39, stk. 1, litra a og bilag II, del I, 2.2, litra b

<sup>466</sup> ØFO bilag II, del I, 2.2, litra a



**FIGUR 22.1.** Eksempel på indtegning af indsamlingsområder i Internet Markkort.

**TABEL 22.1** Eksempel på indsamlingslogbog

Område	Produkt	Mængde	Periode	Ejer
S1	Hasselnødder	X kg	Aug-Sep 20xx	Naturstyrelsen
S1	Birkesaft	X liter	Mar-Apr 20xx	Naturstyrelsen
S1	Slåen	X kg	Okt-Nov 20xx	Naturstyrelsen
S2	Dunhammerskud	X kg	Maj-Jun 20xx	Vordingborg kommune
S3	Karl Johan	X kg	Sep-Okt 20xx	Naturstyrelsen
S3	Stor trompetsvamp	X kg	Sep-Okt 20xx	Naturstyrelsen
S3	Brombær	X kg	Aug-Sep 20xx	Naturstyrelsen

# Husdyrhold

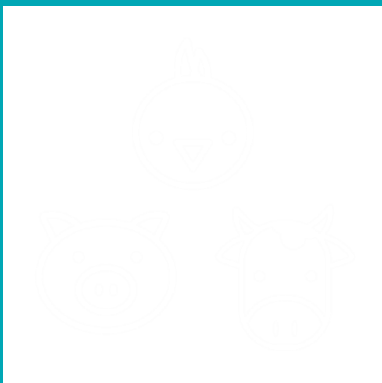



# 23. Generelt om økologisk husdyrhold

Når du har en økologisk bedrift, skal dit husdyrhold som udgangspunkt være økologisk. Det betyder, at husdyrarter, der er omfattet af reglerne om økologisk produktion<sup>467</sup> (se afsnit om lovgrundlag i det indledende afsnit), som udgangspunkt skal omlægges til økologisk produktionsmetode.

De dyr, du har på bedriften, når du omlægger din bedrift til økologisk produktion, vil som udgangspunkt først kunne begynde omlægning\*, når markerne har været under omlægning\* i en periode på typisk et år. Dette skyldes, at du ellers ikke vil have tilstrækkeligt omlægnings- og økologisk foder og græsningsarealer til dyrene. Se kapitel 25.

Du skal indberette en omlægningsdato\* for dit husdyrhold til Landbrugsstyrelsen, før du kan begynde omlægning\* af dyrene til økologisk produktion.<sup>468</sup> Læs mere om omlægning\* af bedriften i kapitel 2.

Husdyr som er omlagt til økologi skal fodres med økologisk foder. For mere information vedrørende fodring, se de husdyr specifikke kapitler 26 - 30.

Har du et mindre husdyrhold til eget brug, eller som selskabsdyr, kan du undlade at omlægge dyrene til økologi under visse betingelser, men dyrene skal stadig indberettes til Landbrugsstyrelsen,<sup>469</sup> se afsnit 23.5 og 23.6.

Du skal altid overholde de gældende love og regler for husdyrproduktion generelt, f.eks. "Dyrevelfærdsloven", "Bekendtgørelse om dyrevelfærdsmæssige mindstekrav til hold af kvæg", "husdyrbrugloven", "husdyrgødningsbekendtgørelsen" mfl.

Produkter, der stammer fra jagt af vildtlevende arter, kan ikke betegnes som økologiske.<sup>470</sup> Derfor kan opdræt af fasaner og agerhøns til jagt ikke omlægges til økologi. Hvis du har et sådant opdræt, skal du overholde reglerne for samtidig drift\*.<sup>471</sup> Se kapitel 4. Du kan heller ikke omlægge pelsdyr og kæledyr som hunde, katte mv. Har du pelsdyravl, skal du derfor også sørge for at du overholder reglerne for samtidig drift.

## 23.1 Omlægning af husdyrhold til økologisk produktion

Du kan omlægge følgende typer af dyr til økologisk produktion: kvæg, herunder bøfler og bisoner, hovdyr, grise, får, geder, hjortedyr, fjerkræ, kaniner og bier jf. de gældende økologiregler for de enkelte dyrearter. Kaniner, der holdes med henblik på produktion af kød, kan omlægges til økologi, ligesom rå huder og ubehandlede skind fra økologisk husdyrproduktion også kan mærkes som økologisk.<sup>472</sup>

Andre dyr vil som udgangspunkt ofte kunne omlægges under særlige betingelser, herunder en overholdelse af de generelle principper for økologisk produktion. Hvis du ønsker at omlægge andre dyr, hvor der ikke er fastsat særlige økologiregler, skal du tage kontakt til Landbrugsstyrelsen for vejledning.

---

<sup>467</sup> ØFO artikel 2, stk. 1

<sup>468</sup> ØFO artikel 10, stk. 2 og økologibek. § 9, stk. 2

<sup>469</sup> ØFO artikel 2, stk. 1, Økologibek. § 11, stk. 1, nr. 7

<sup>470</sup> ØFO artikel 3, nr. 2

<sup>471</sup> ØFO artikel 9, stk. 7

<sup>472</sup> ØFO artikel 2, stk. 1, jf. bilag I

Du skal have indberettet en omlægningsdato for dit dyrehold til Landbrugsstyrelsen, før du kan omlægge din besætning.<sup>473</sup> Omlægningsdatoen\* er den dato, hvorfra du skal overholde alle økologireglerne for dit husdyrhold. Du kan ikke ændre en omlægningsdato\*, der allerede er passeret.<sup>474</sup>

Økologiske husdyr skal generelt være født og opdrættet i en økologisk besætning.<sup>475</sup> De dyr, du har på bedriften, når du omlægger din bedrift, kan dog sælges som økologiske, når de har gennemgået den omlægningsperiode\*<sup>476</sup>, som er beskrevet i afsnit 23.2. Det gælder også ikke-økologiske dyr, du indsætter til avl<sup>477</sup>, se kapitel 24.

Hvis du indsætter ikke-økologiske dyr af en art, der allerede er på bedriften som økologiske, skal du omlægge de nye dyr med det samme.<sup>478</sup> Du ska overholde betingelserne for at indsætte ikke-økologiske dyr og derfor kan ikke alle indkøbte dyr omlægges til økologisk produktion. Se betingelserne for indsættelse af ikkeøkologiske dyr i kapitel 24.

Eventuel genomlægnning af dyr skal også fremgå af husdyrlogbogen.<sup>479</sup> Du kan læse mere om reglerne om genomlægnning\* i afsnit 23.11, samt genomlægnning efter medicinsk behandling i kapitel 34.

## 23.2 Omlægningsperioden for et husdyr

Omlægningsperioden\* for et husdyr er perioden fra omlægningsdatoen\* og frem til den dato, hvor dyret er færdigomlagt\* og har status som økologisk.

Omlægningsperioden\* for de enkelte husdyr og husdyrprodukter fremgår af tabel 23.1.<sup>480</sup> Vær desuden opmærksom på reglerne for at oprette besætninger og indsætte ikke-økologiske dyr, som du kan læse mere om i kapitel 24.

**TABEL 23.1.** Omlægningsperioder\* for at opnå økologisk status for levende dyr og produkter fra husdyrproduktionen

Levende dyr/kød	Omlægningsperiode*
Kvæg og dyr af hestefamilien	12 måneder, og altid mindst 3/4 af dyrets samlede levetid**
Hjortedyr	12 måneder for krondyr og 6 måneder for dådyr, dog altid mindst 3/4 af dyrets samlede levetid.
Får, geder, svin	6 måneder
Kaniner	3 måneder
Hønniker (indsat inden de er 3 dage gamle)	6 uger
Haner til rugeægproduktion (indsat inden de er 3 dage gamle)	6 uger
Slagtefjerkræ (indsat inden de er 3 dage gamle)	10 uger***

<sup>473</sup> ØFO artikel 10, stk. 2, og artikel 34, stk. 1

<sup>474</sup> Økologibek. § 9, stk. 2

<sup>475</sup> ØFO bilag II, del II, 1.3.1

<sup>476</sup> ØFO bilag II, del II, 1.2.2

<sup>477</sup> ØFO bilag II, del II, 1.3.4

<sup>478</sup> ØFO artikel 9, stk. 7

<sup>479</sup> ØFO artikel 39, stk. 1, litra a og bilag I, del II, 1.7.12

<sup>480</sup> ØFO bilag II, del II, 1.2.2

Æglæggende høner og haner til rugeægproduktion, slagting	10 uger
Pekingænder (indsat inden de er 3 dage gamle)	7 uger
Bier (bifamilier)	12 måneder
<b>Produkter fra husdyrproduktionen</b>	<b>Omlægningsperiode* for producerende dyr</b>
Mælk****	6 måneder
Æg	6 uger

\*\* Ved samtidig omlægning er omlægningstiden 24 måneder for alle dyrearter, men 3/4-reglen for heste, kvæg, bubalus- og bisonarter gælder ikke, hvis dyrene er omlagt ved samtidig omlægning.<sup>481</sup>

\*\*\* Se dog tabel 30.6 for slagtealder ved ikke-langsomt voksende racer.

\*\*\*\* Mælk fra dyr under omlægning\* kan anvendes til mælkefodring i din egen besætning.<sup>482</sup>

Når dyr af ikke-økologisk oprindelse har gennemgået omlægningsperioden\*, er dyrene og produkterne fra dyrene økologiske.<sup>483</sup> Dog skal kvæg og dyr af hestefamilien have levet mindst 3/4 (75 pct.) af deres liv i det økologiske produktionssystem, for at du kan slagte eller sælge dem som økologiske.<sup>484</sup>

### Eksempel på 3/4-reglen

Du har indkøbt en ikke-økologisk kælvekvie, da den var 24 måneder. Kælvekvien skal så leve 75 pct. af sit liv i din økologiske besætning, inden du må slagte den som økologisk. Dette svarer til, at kælvekvien skal leve tre gange så lang tid i din økologiske besætning, som den har levet i det ikke-økologiske produktionssystem.

Du skal derfor have dyret 24 mdr. x 3 = 72 måneder i din økologiske besætning, indtil dyret er 96 måneder, før du kan slagte det som økologisk.

Du må gerne indkøbe og sælge dyr, eller en besætning, som er under omlægning\* til økologi. Indkøber du dyr, som er under omlægning\*, skal dyrenes oprindelige omlægningsdato\* registreres i din logbog.<sup>485</sup> Se dog afsnit 23.3, hvis der er tale om dyr omfattet af samtidig omlægning\*. Sælges eller indkøbes malkekøer under omlægning\*, som allerede leverer økologisk mælk, bibeholder mælken økologisk status, men dyret er først økologisk, når det opfylder 3/4-reglen.

<sup>481</sup> ØFO bilag II, del II, 1.2.1

<sup>482</sup> ØFO bilag II, del II, 1.4.1, litra g, og (EU) 2020/464 artikel 2

<sup>483</sup> ØFO bilag II, del II, 1.3.4.4.4

<sup>484</sup> ØFO bilag II, del II, 1.2.2, litra a

<sup>485</sup> ØFO bilag II, del II, 1.3.4.5

## 23.3 Samtidig omlægning

Når du søger om certificering til økologisk jordbrugsproduktion, skal du i din ansøgning oplyse, om du ønsker samtidig omlægning\*.<sup>486</sup>

Samtidig omlægning\* betyder, at du indleder omlægningen af bedriftens husdyrbesætning, græsarealer og/eller bedriftens arealer, der anvendes til dyrkning af foder, til økologisk produktion samtidig. Herigennem vil både husdyr, produkter fra husdyrene, græsarealer og arealer, der anvendes til dyrkning af foder være færdigomlagte og dermed økologiske efter 24 måneder fra omlægningens begyndelse.<sup>487</sup>

Samtidig omlægning er typisk en fordel for kødkvægsbesætninger, med stor selvforsyning, da hele besætningen vil kunne opnå økologisk status på samme tidspunkt uanset dyrenes alder ved omlægning. Reglen om, at dyr skal have levet mindst 3/4 af deres levetid som økologiske gælder således ikke.

Dyr der befinder sig på bedriften fra begyndelsen, og som dermed er omfattet af den samtidige omlægning, må fodres med 100 pct. første års omlægningsfoder\* fra egen bedrift og/eller økologisk foder og/eller op til 25 pct. andet års omlægningsfoder fra en anden bedrift.<sup>488</sup>

Ved samtidig omlægning kan du efter 24 måneder sælge dyr og produkter fra dyrene som økologiske.

**NB.** 3/4-reglen for kvæg og heste gælder ikke ved samtidig omlægning.

Hvis du sælger afgrøder, der er omfattet af den samtidige omlægning\* i den 24 måneders omlægningsperiode, skal du beregne afgrødestatus efter de almindelige omlægningsregler i afsnit 14.1.

Hvis du sælger dyr, der er omfattet af den samtidige omlægning\* i den 24 måneders omlægningsperiode\*, har dyrene status som ikke-økologiske. Omlægningsdatoen\* fra den samtidige omlægning\* kan således ikke følge med dyrene.<sup>489</sup>

Afgrøder fra de af bedriftens arealer, som ikke bruges til foderproduktion til besætningen, er ikke omfattet af den samtidige omlægning\* og følger de almindelige omlægningsregler, som fremgår af afsnit 14.1.

<sup>486</sup> Økologibek. § 6, nr. 5, og ØFO artikel 39, stk. 1, litra a, b og d

<sup>487</sup> ØFO bilag II, del II, 1.2.1

<sup>488</sup> ØFO bilag II, del II, 1.2.1 og 1.4.3.1

<sup>489</sup> ØFO bilag II, del II, 1.2.1

## Eksempel

Kvæg: Samtidig omlægning af foderproduktionsarealerne, græsarealer og besætningen begynder 1. april 2022. Efter den 1. april 2024 kan du sælge dyr, kød og evt. mælk som økologisk. Du kan også sælge afgrøder fra foderproduktionsarealerne som økologiske fra denne dato.

Græsarealerne kan bruges fra dag ét af den samtidige omlægning. Det er dog ikke muligt at bruge foder, der er produceret og høstet på bedriften inden omlægningen.<sup>490</sup>

Indkøbt foder til besætningen skal opfylde de samme regler, som foder til alle andre dyr, der er under omlægning\* til økologi. Du kan læse om krav til foder for de forskellige dyrearter her i vejledningen.

Hvis du får nye marker, som omlægges senere, kan marken ikke indgå i den samtidige omlægning\*. Du skal beregne afgrødens økologistatus efter de almindelige omlægningsregler, som fremgår af afsnit 14.1.

### 23.3.1 Køb af dyr i den samtidige omlægningsperiode

Den samtidige omlægning\* omfatter kun de dyr og deres afkom, som var på bedriften den dag, den samtidige omlægning\* startede.<sup>491</sup>

Hvis du indsætter dyr i perioden med samtidig omlægning\* gælder følgende:

- Du må indsætte økologiske dyr i hele omlægningsperioden\*. De økologiske dyr indgår i besætningen og følger den samtidige omlægning\*. Du må altså fodre de indkøbte, økologiske dyr på samme måde som resten af din besætning. Du skal notere dyrenes oprindelige omlægningsdato i din logbog. Se afsnit 23.9.
- Økologiske dyr, som indsættes i din besætning efter din besætnings omlægningsdato\*, kan sælges som økologiske i perioden med samtidig omlægning\*, hvis du kan dokumentere, at alle økologiregler er overholdt for de indkøbte økologiske dyr.
- Du kan efter tilladelse fra Landbrugsstyrelsen indsætte ikke-økologiske dyr i din besætning. Læs herom i kapitel 24. De indkøbte, ikke-økologiske dyr kan ikke indgå i den samtidige omlægning\*. Foderet fra din egen bedrift følger derfor de almindelige regler for omlægning\* af afgrøder, når det bruges til indsatte ikke-økologiske dyr, se afsnit 14.1. De indkøbte ikke-økologiske dyr, skal starte omlægning\* med det samme og gennemgå en omlægningsperiode\* efter de almindelige omlægningsregler for dyr, herunder 3/4-reglen, se afsnit 23.2. Dyrene kan dog tidligst sælges som økologiske ved udgangen af den toårige periode med samtidig omlægning\*.

---

<sup>490</sup> ØFO bilag II, del II, 1.2.1

<sup>491</sup> ØFO bilag II, del II, 1.2.1

## 23.4 Du må ikke have parallelavl

Du må ikke have parallelavl\* i din husdyrproduktion.<sup>492</sup> Det er parallelavl\*, hvis du både har økologiske og ikke-økologiske dyr af samme art på samme bedrift. Hvis du har parallelavl\*, kan det medføre, at dine dyr mister deres økologiske status, og skal gennemgå hele omlægningsperioden\* igen, før de kan sælges som økologiske.<sup>493</sup>

Når du omlægger et dyrehold til økologisk produktion, skal du omlægge alle dyr af samme art samtidig. Hvis du ønsker at forny din besætning, skal der som udgangspunkt indsættes økologiske dyr.<sup>494</sup> Der kan dog gives dispensation til at indsætte ikke-økologiske dyr.<sup>495</sup> Hvis du indsætter ikke-økologiske dyr af en art, du allerede har som økologiske på bedriften, skal de nye dyr omlægges med det samme.<sup>496</sup> Se kapitel 24 om etablering af en besætning.

Vi kan give tilladelse til, at du har ikke-økologiske dyr på bedriften, hvis det er dyr af forskellige arter<sup>497</sup>, og dyrene opdrættes i enheder (for eksempel bygninger, staldafsnit og marker), der er klart fysisk adskilte fra enheder, der producerer efter reglerne for økologisk produktion.<sup>498</sup> Se kapitel 4 om samtidig drift\*. Reglerne om parallelavl omfatter ikke husdyrhold til eget brug og selskabsdyr

## 23.5 Husdyrhold til eget brug

Du må have et mindre husdyrhold, der udelukkende er til eget brug, uden at der er krav om omlægning\* til økologisk produktion.<sup>499</sup> Husdyr til eget brug er ikke underlagt økologireglerne. Du skal dog altid indberette et husdyrhold til eget brug\* til Landbrugsstyrelsen.<sup>500</sup> Dette skal gøres i Økologiskemaet via Tast selv skemaet med en husdyrkode, der slutter på -99. F.eks. høns du har til eget brug skal indberettes som 3199 "andet hønsehold".

Hvis du producerer landbrugsprodukter fra dit husdyrhold til eget brug, f.eks. æg og kød, så må mængderne ikke overstige, hvad du selv kan forbruge. Dette betyder, at du hverken må sælge eller give disse produkter væk. Hvis du ønsker at producere mere end, hvad du selv kan forbruge, skal du tage stilling til, om husdyrholdet skal omlægges til økologisk produktion, eller om det skal være ikke-økologisk. Hvis det skal være ikke-økologisk, skal du overholde betingelserne om samtidig drift herunder reglerne om parallelavl. Se mere om parallelavl i afsnit 23.4 og samtidig drift i kapitel 4.

Hvis du gerne vil omlægge et husdyrhold til eget brug\* til økologisk produktion, skal du overholde reglerne om indsættelse af ikke-økologiske dyr på en økologisk bedrift. Du kan læse mere om etablering af en økologisk besætning i kapitel 24.

De husdyr som du har til eget brug, må gerne gå på dine økologiske arealer. Det skal altid være muligt at identificere, hvilke dyr der er til eget forbrug, og dermed ikke er en del af den økologiske produktion. Du må gerne fodre dit husdyrhold til eget brug med ikke-økologisk foder på dine økologiske arealer. Foderet må ikke indeholde GMO, og det skal være tilstrækkelig adskilt fra eventuelle økologiske dyr.<sup>501</sup>

---

<sup>492</sup> ØFO artikel 9, stk. 7, litra a

<sup>493</sup> Økologiloven § 22

<sup>494</sup> ØFO bilag II, del II, 1.3.1

<sup>495</sup> ØFO bilag II, del II, 1.3.4.4

<sup>496</sup> ØFO artikel 9, stk. 2 og stk. 7

<sup>497</sup> ØFO artikel 9, stk. 7, litra a

<sup>498</sup> ØFO artikel 9, stk. 7 og stk. 10

<sup>499</sup> ØFO artikel 2, stk. 1

<sup>500</sup> Økologibek. § 11, stk. 1, nr. 7

<sup>501</sup> ØFO, artikel 11, stk. 1

Da husdyrhold til eget brug ikke er omfattet af økologireglerne, er der ikke krav om, at du skal udfylde erklæring for anvendelse af ikke-økologisk gødning. Du skal dog være opmærksom på, at du kan være omfattet af generelle regler for husdyrgødning.

Dyr, der holdes som husdyrhold til eget brug, må afgræsse dine økologiske marker, fordi disse dyr ikke er omfattet af økologireglerne. Dyr, der holdes som husdyrhold til eget brug, skal altid være indberettet i Økologiskemaet via Tast selv for den bedrift, hvor dyrene går. Se mere om afgræsning med ikke-økologiske dyr i afsnit 25.3.1.

## 23.6 Selskabsdyr

Du behøver heller ikke omlægge et husdyrhold af dyr, der udelukkende holdes som selskabsdyr. Selskabsdyr defineres som dyr, der holdes til hobbybrug. Det kan for eksempel være heste, som udelukkende holdes eller opstaldes på bedriften med henblik på brug i sport, hobby eller selskab. Det er således tilladt at sælge eller flytte levende dyr som ikke-økologiske, hvis disse udelukkende holdes som selskabsdyr. Et husdyrhold af selskabsdyr skal indberettes til Landbrugsstyrelsen.<sup>502</sup> Dette skal gøres i økologiskemaet via tast-selv.

Selskabsdyr må gerne gå på dine økologiske arealer. Det skal altid være muligt at identificere, hvilke dyr der er selskabsdyr, og dermed ikke er en del af den økologiske produktion. Du må gerne fodre selskabsdyr med ikke-økologisk foder på dine økologiske arealer. Foderet må ikke indeholde GMO, og det skal være tilstrækkelig adskilt fra eventuelle økologiske dyr.<sup>503</sup>

Da selskabsdyr ikke er omfattet af økologireglerne, er der ikke krav om, at du skal udfylde erklæring for anvendelse af ikke-økologisk gødning. Du skal dog være opmærksom på, at du kan være omfattet af generelle regler for husdyrgødning.

Dyr, der holdes som selskabsdyr, må afgræsse økologiske marker, fordi disse dyr ikke er omfattet af økologireglerne. Dyr, der holdes som selskabsdyr, skal altid være indberettet i Økologiskemaet via Tast selv for den bedrift, hvor dyrene går. Se mere om afgræsning af ikke-økologiske dyr i afsnit 25.3.1.

## 23.7 Dokumentation ved indsættelse af dyr

Når du køber eller overtager økologiske dyr eller dyr under omlægning, skal det fremgå af fakturaen, at betingelserne for, at du kan indsætte dyrene i din økologiske besætning, er opfyldt.<sup>504</sup> Følgende skal fremgå af fakturaen eller bilag hertil:

- Dyrets eventuelle identifikationsmærke.
- Dyrets omlægningsdato\*.
- Sælgers certificeringsnummer (eller tilsvarende fra andre lande) eller navn og adresse.
- Om dyret er blevet behandlet, og i så fald hvilke behandlinger dyret har fået, for eksempel ved kopi af behandlingsregnskabet fem år tilbage, se afsnit 34.6.

Når du køber eller overtager ikke-økologiske dyr, skal du sørge for, at følgende fremgår af fakturaen eller bilag hertil:<sup>505</sup>

- Dyrets eventuelle identifikationsmærke.
- Dyrets status: gimmerlam, kviekalve, kælvkvier, grise, polte, gylte, avlshaner osv.

---

<sup>502</sup> Økologibek. § 11, stk. 1, nr. 7

<sup>503</sup> ØFO artikel 9, stk. 10, artikel 11 og bilag III, punkt. 7.2.

<sup>504</sup> ØFO artikel 39, stk. 1, litra a, og bilag II, del II, 1.3.4.5, 1.5.2.7 og 1.7.12

<sup>505</sup> ØFO bilag II, del II, 1.3.4.5

- Dyrets alder (ved kyllinger, avlshaner, kalve, lam og kid).

Du skal skrive nye dyr på din besætningsliste\* med følgende oplysninger:<sup>506</sup>

- Tidligere ejer.
- Ankomstdato.
- Dyrenummer eller floknummer.
- Omlægningsdato\*.
- Eventuel genomlægningsdato.
- Dokumentation for tidligere medicinske behandlinger, for eksempel ved kopi af behandlingsregnskabet fem år tilbage\*, når du køber økologiske dyr.

Se også afsnit 23.10 om krav til besætningslister.

Væsentlige ændring i dit husdyrhold skal meddeles Landbrugsstyrelsen. En væsentlig ændring kan f.eks. være hvis du køber en ny besætning, stopper med husdyrproduktion, mv. Læs mere herom i afsnit 3.2 og særligt 3.2.2.

## 23.8 Identifikation af dyr

Du skal sikre, at dine dyr er identificeret ved brug af mærkningsmetoder, der passer til de forskellige dyrearter.<sup>507</sup>

Store pattedyr, som kvæg, avlsgrise, får, geder og hjortedyr, skal være enkeltvis identificerbare. Dette krav er opfyldt ved den obligatoriske øremærkning for disse dyr. Fjerkræ og mindre pattedyr (for eksempel smågrise, slagtegrise og kaniner) kan du identificere pr. flok/sti.<sup>508</sup>

I den økologiske produktion skal enhver form for lidelse, smerte og angst undgås og holdes på et minimum i hele dyrets levetid.<sup>509</sup> Det er Landbrugsstyrelsens vurdering, at der er smerte forbundet med frysemærkning, brændemærkning og randklipning af økologiske husdyr, og dette er derfor ikke tilladt.

## 23.9 Logbog for husdyrproduktion

Du skal føre en husdyrlogbog\* over din husdyrproduktion.<sup>510</sup> Logbogen er en beskrivelse af aktiviteterne i din besætning. Der er ikke formkrav til logbogen, men oplysningerne skal være tilgængelige i en systematisk form, for eksempel hændelser efter dato. I dette afsnit kan du se, hvilke oplysninger der som minimum skal fremgå efter af logbogen. På Landbrugsstyrelsens hjemmeside kan du finde [et skema til "Logbog for husdyrproduktion"](#).

Du kan også lave dit eget skema eller bruge et af landbrugets IT-programmer. Du kan have oplysningerne på papir eller elektronisk.

Logbogen skal altid være ajourført og tilgængelig i forbindelse med Landbrugsstyrelsens kontrol samt være tydelig og overskuelig.

<sup>506</sup> ØFO bilag II, del II, 1.3.4.5 og (EU) 2021/2119 artikel 2, stk. 1, litra b og c, jf. (EU) 2021/771 artikel 1, stk. 1 og stk. 4

<sup>507</sup> ØFO bilag II, del II, 1.3.4.5, 1.5.2.7 og 1.7.12

<sup>508</sup> ØFO bilag II, del II, 1.3.4.5

<sup>509</sup> ØFO bilag II, del II, 1.7.7

<sup>510</sup> ØFO bilag II, del II, 1.3.4.5



Følgende skal fremgå af den samlede logbog for husdyrproduktion:<sup>511</sup>

- Fuldstændig oversigt over dine dyr/fjerkræflokke/kaninflokke, herunder tilgang og afgang af dyr, se krav til besætningsliste\* i afsnit 23.10.
- Eventuelle genomlægningsdatoer\* og CHR-nr./fjerkræhusnummer/bifamilie/kaninflok eller entydigt identifikationsmærke.<sup>512</sup>
- Dato for hvornår dyr eller dyregrupper eller fjerkræflok har adgang til udeareal/græs, dato for indbinding og perioder på stald, samt begrundelse for eventuelle forsinkelser eller afbrydelser af perioder med adgang til udeareal.
- Enkelt dyr, der holdes på stald i græsnings sæsonen og grunden hertil.
- Alle behandlinger og indgreb, se krav til medicinlogbogen\* i afsnit 34.6.
- Fodring, se krav til foderplaner\* under de enkelte dyrearter.
- Registrering af døde dyr.
- Foldskifte og tomgangsperioder for fjerkræbedrifter.<sup>513</sup>
- Benyttelse af samgræsningsarealer, se afsnit 25.5.
- Andre ting af betydning for overholdelsen af økologireglerne.

Den samlede logbog for husdyrproduktion kan bestå af besætningslister\*, foderplaner\* og en medicinlogbog\* for enkelt dyr, fjerkræflok, kaninflok eller bifamilie.<sup>514</sup>

Logbogen skal indeholde de oplysninger, som fremgår af blanketten "[Logbog for husdyrproduktion](#)" som du kan finde på Landbrugsstyrelsens hjemmeside. Der er ikke formkrav til logbogen, men det skal være gennemskueligt for kontrollen.

---

<sup>511</sup> ØFO artikel 39, stk. 1, litra a og bilag II, del II, 1.3.4.5, 1.4.4, 1.5.2.7 og 1.7.12

<sup>512</sup> Økologibek. § 20

<sup>513</sup> ØFO bilag II, del II, 1.9.4.4, litra c

<sup>514</sup> ØFO artikel 39, stk. 1, litra a og bilag II, del II, 1.3.4.5, 1.5.2.7 og 1.7.12



### Logbog for husdyrproduktion

Logbogen for husdyrproduktion skal indeholde registrering af alle aktuelle hændelser i besætningen. Det kan være ud- og indbinding af dyr, til- og afgang fra sygeboks, enkelt dyr på stald i sommerperioden, enkeltboksopstaldning af kalve efter 1. leveuge eller faldskifte for fjerkræ. Aftale om leje af græsningsret imellem økologer skal ligeledes fremgå af besætningslogbogen.

Se *Vejledning om økologisk jordbrugsproduktion* afsnit 21.8.

Dato	Dyr, CKR-nr, gruppe eller flok-nr	Udbinding (dato)	Indbinding (dato)	F.eks. enkelt dyr på stald i sommerperioden eller kalve i enkeltboks (Hændelse evt. med begrundelse)

Øvrige oplysninger vedr. bedriftens besætning, f.eks. aftale om leje af græsningsret eller samgræsning:

---

---

---

**FIGUR 23.1.** Blanketten "Logbog for husdyrproduktion". Blanketten er kun vejledende.

Ved køb og salg af økologiske dyr til levebrug skal der altid følge dokumentation for tidligere veterinære behandlinger med, for eksempel kopi af behandlingsregnskabet\*.<sup>515</sup> Læs mere i afsnit 34.6 om medicinlogbog\*.

## 23.10 Besætningsliste

Der skal foreligge en fuld beskrivelse af den økologiske produktionsenhed\*, som skal ajourføres efter behov.<sup>516</sup> Det betyder derfor, at du altid skal have ajourførte besætningslister\*, der viser til- og afgang af dyr på bedriften.<sup>517</sup>

Når der bliver født dyr, eller du indsætter nye dyr, skal du skrive dem på besætningslisten med følgende oplysninger:

- Eventuel tidligere ejer.
- Fødselsdato eller eventuel ankomstdato.
- Dyrenummer eller floknummer (fjerkræ og kaniner).
- Omlægningsdato\*.

<sup>515</sup> ØFO bilag II, del II, 1.5.2.7

<sup>516</sup> ØFO artikel 39, stk. 1, litra d, nr. i

<sup>517</sup> ØFO bilag II, del II, 1.3.4.5 og 1.7.12 og (EU) 2021/2119 artikel 2, stk. 1, litra b og c, jf. (EU) 2021/771 artikel 1, stk. 1, stk. 4 og stk. 5

- Eventuel genomlægningsdato.
- Dokumentation for tidligere behandlinger, for eksempel kopi af medicinlogbog\* ved køb af økologiske dyr, 5 år tilbage.<sup>518</sup>

Når dyr afgår fra besætningen, skal du skrive følgende oplysninger på besætningslisten:

- Dyrenummer, entydigt identifikationsmærke eller flok-/fjerkræhusnummer.
- Afgangsdato.
- Salgsformål (slagt eller levebrug) eller død.

## 23.11 Genomlægning af dyr

At et dyr skal genomlægges betyder, at dyret skal gennemgå omlægningsperioden\* igen, før dyret, eller produkter fra det, kan sælges som økologisk.<sup>519</sup> Det kan for eksempel være som følge af behandling med veterinære lægemidler,<sup>520</sup> se afsnit 34.7. Genomlægningsperioden fremgår af tabel 23.2.

**TABEL 23.2.** Genomlægningsperioder for husdyr og husdyrprodukter<sup>521</sup>

Levende dyr/kød	Genomlægningsperiode
Kvæg og hjortedyr	12 måneder
Får, geder og grise	6 måneder
Kaniner	3 måneder
Slagtefjerkræ	10 uger
Pekingænder	7 uger
Æglæggende høner, herunder forældredyr, og hønniker	6 uger
Bier (bifamilier)	12 måneder
Produkter fra husdyrproduktion	Genomlægningsperiode for producerende dyr
Mælk	6 måneder
Æg	6 uger

Du må ikke sælge dyr eller produkter fra dem som økologiske, når de er under genomlægning\*.

Du skal skrive datoen for genomlægning\* og entydig identifikation af dyret/flokken/stien i din logbog for husdyrproduktion.<sup>522</sup>

Du må bruge mælken fra dyr under genomlægning\* til mælkefodring i din egen besætning.<sup>523</sup>

<sup>518</sup> Økologibek. § 35

<sup>519</sup> ØFO artikel 30

<sup>520</sup> ØFO bilag II, del II, 1.5.2.4

<sup>521</sup> ØFO bilag II, del II, 1.2.2

<sup>522</sup> ØFO artikel 39, stk. 1, litra a og bilag II, del II, 1.3.4.5 og Økologibek. § 20

<sup>523</sup> ØFO bilag II, del II, 1.4.3.1, litra a

# 24. OrganicXlivestock.dk – indsættelse af ikke-økologiske dyr

Den 1. januar 2022 kom der nye regler på området ift. indsættelse af ikke-økologiske dyr.

Disse regler medfører at du altid skal søge om dispensation via databasen OrganicXlivestock.dk forud for indsættelse af ikke-økologiske dyr.<sup>524</sup>

Du skal dog ikke ansøge om dispensation hvis du indsætter:

- Bevaringsværdige husdyrracer
- Fjerkræ under 3 dage gamle
- Bier (én sværm eller én bidronning)

Du kan læse mere om reglerne for indsættelse i de næste afsnit.

## 24.1 Om OrganicXlivestock.dk

OrganicXlivestock.dk, er en database som Landbrugsstyrelsen stiller til rådighed, hvor du som økolog, kan markedsføre dine økologiske dyr. Husdyrdatabasen har til formål at gøre det nemmere, for både udbydere af økologiske husdyr og potentielle købere, at danne sig et overblik over mængden af økologiske husdyr til salg, og derved styrke udbud og efterspørgsel af økologiske husdyr.

Det er frivilligt om du vil bruge organicXlivestock.dk til at markedsføre dine økologiske dyr på databasen. Derfor er udbudet af økologiske dyr i databasen, OrganicXlivestock.dk ikke udtømmende.

Du kan finde et link til husdyrdatabasen på Landbrugsstyrelsens [hjemmeside](#) eller tilgå hjemmesiden direkte på [www.organicxlivestock.dk](http://www.organicxlivestock.dk). Du kan finde regler og retningslinjer for de forskellige husdyrracer/linjer, både på Landbrugsstyrelsens [hjemmeside](#), samt på [www.organicxlivestock.dk](http://www.organicxlivestock.dk)

OrganicXlivestock er opdelt i husdyrracer og linjer. Her vil du kunne finde udbydere, som har lagt økologiske husdyr til rådighed på markedet ind i databasen.<sup>525</sup> Der vil foreligge flere relevante oplysninger på dyrene som f.eks.:

- Ejerforhold
- Opstaldningsadresse
- Om dyret er af en bevaringsværdig race
- Sundhedsstatus
- Vaccinationsstatus
- Produktionsdata
- Hidtidigt opstaldningssystem
- Oplysninger om horn, næbtrimning, kastration eller lignende
- Håndteringshistorik (for eksempel oplysninger om, hvorvidt og hvordan dyrene er vant til at blive håndteret)

---

<sup>524</sup> ØFO bilag II, del II, 1.3.4.4 og økologibek. § 33

<sup>525</sup> ØFO artikel 26, stk. 3

- Andre relevante oplysninger

Hvis du som økologisk husdyrproducent har økologiske dyr til salg, kan du, efter du har oprettet dig som bruger på [OrganicXlivestock.dk](https://OrganicXlivestock.dk), registrere dem i databasen.<sup>526</sup>

Anmeldelse som leverandør af økologiske dyr skal ske i databasen eller via blanket på Landbrugsstyrelsens hjemmeside.<sup>527</sup>

## 24.2 Ansøgning om indsættelse af ikke-økologiske dyr

Hvis du ikke kan finde egnede økologiske dyr eller dyr under omlægning til økologi, og derfor overvejer at bruge ikke-økologiske husdyr, skal du altid først afsøge udbuddet af økologiske husdyr i databasen, [OrganicXlivestock.dk](https://OrganicXlivestock.dk) som Landbrugsstyrelsen stiller til rådighed.<sup>528</sup>

Hvis du vurderer at dyrene i databasen ikke er egnede til din besætning, skal du begrunde dette i din ansøgning, for eksempel på grund af sundhedsstatus, avlsparemetre eller hidtidigt opstaldningssystem.<sup>529</sup>

Du skal ansøge via databasen, [OrganicXlivestock.dk](https://OrganicXlivestock.dk).<sup>530</sup> Du kan først ansøge når du har oprettet dig som bruger i databasen. Landbrugsstyrelsen har udarbejdet vejledninger og introduktionsvideoer vedrørende oprettelse og brug af databasen. Dem kan du finde på Landbrugsstyrelsens [hjemmeside](#).

Du kan læse mere i de nedenstående enkeltkapitler om regler og krav til indsættelse af ikke-økologiske dyr.

## 24.3 Fornyelse eller varig ændring af besætningen (pattedyr)

Til fornyelse af den naturlige vækst i din besætning, kan du efter ansøgning via [OrganicXlivestock.dk](https://OrganicXlivestock.dk) få tilladelse til at indsætte ikke-økologiske hundyr til avl, hvis der ikke findes økologiske dyr, som egner sig til din besætning.<sup>531</sup> Du kan finde vejledning til ansøgningsprocessen Landbrugsstyrelsens [hjemmeside](#).

Du må kun indsætte hundyr, der ikke har født, det vil sige bl.a. kviekalve, kælvekvier, hoppeføl, gimmerlam, gedekid, polte og gylte.

Du beregner antallet af ikke-økologiske hundyr, som du må indsætte, på basis af de seneste 12 måneders antal voksne dyr i besætningen. Voksne dyr er:

- Hundyr der har født,
- Hundyr ældre end det antal måneder der fremgår af tabel 24.1,
- Hundyr over 9 måneder

---

<sup>526</sup> Økologibek § 34, stk. 1.

<sup>527</sup> Økologibek § 34, stk. 1.

<sup>528</sup> Økologibek. § 33, stk. 1.

<sup>529</sup> ØFO bilag II, del II, 1.3.4.4

<sup>530</sup> Økologibek. § 33, stk. 2

<sup>531</sup> ØFO bilag II, del II, 1.3.4.4.2

**TABEL 24.1.** Voksne hundyr, der ikke har født

Dyreart	Alder i måneder
Kanin	6
Svin	12
Får/ged	12
Hjortedyr	21
Kvæg	24
Hest	48

Du må indenfor løbende 12 måneder og efter tilladelse fra Landbrugsstyrelsen, maksimalt indsætte:<sup>532</sup>

- 10 pct. pr. år i besætninger med kvæg og heste.
- 20 pct. pr. år i besætninger med grise, får, geder, kaniner eller hjortedyr.
- I besætninger med mindre end 10 stk. kvæg, 10 stk. heste, 10 stk. hjortedyr, 10 kaniner, fem stk. grise, får eller geder kan fornyelsen højst bestå af ét dyr pr. år<sup>533</sup> inden for løbende 12 måneder.

### Eksempel

Din besætningsliste fra CHR for de forudgående 12 måneder viser at du pr. d.d. har 15 køer  
- 1 tyr over 9 mdr.  
- 10 kalve under 9 mdr.

Men også, at du de forgangne 12 måneder har haft  
- 9 køer, som pr. d.d. er slagtet  
- 1 tyr over 9 mdr. som pr. d.d. er slagtet

Du har altså haft  $15 + 1 + 9 + 1 = 26$  voksne dyr de forudgående 12 måneder. Og kan, hvis du får tilladelse indsætte  $2,6 = 3$  ikke-økologiske hundyr, der ikke har født.

<sup>532</sup> ØFO bilag II, del II, 1.3.4.4.2

<sup>533</sup> ØFO bilag II, del II, 1.3.4.4.2, litra b

## 24.4 Betydelig udvidelse af besætningen, udskiftning af race eller ændring af produktion

Hvis der ikke, i OrganicXlivestock databasen, findes økologiske dyr som egner sig til din besætning, kan du efter ansøgning via OrganicXlivestock.dk få tilladelse til at forhøje antallet af ikke-økologiske hundyr, der ikke har født, til avlsformål fra 10 eller 20 pct., til 40 pct. af de voksne dyr, hvis du:<sup>534</sup>

- Udvider besætningen betydeligt
- Udskifter race
- Udvikler nye produktionsgrene inden for samme dyreart.

Du kan finde vejledning til ansøgningsprocessen Landbrugsstyrelsens [hjemmeside](#).

Det skal fremgå af ansøgningen, hvorfor du ikke kan skaffe økologiske dyr, og at du har undersøgt om der er egnede økologiske dyr tilgængelig i OrganicXlivestock.dk.<sup>535</sup>

### Eksempel

Din fårebesætning består af: 2 væddere over 9 mdr., 21 moderfår, 11 gimmerlam og 12 vædderlam. Du ønsker besætningen varigt udvidet til 45 moderfår. Du har således 23 voksne dyr.

Du får dispensation og må indsætte:  
40 pct. af 23 voksne dyr (2 væddere + 21 moderfår) = 9,2 dyr.  
**Du kan indsætte 9 ikke-økologiske gimmere, inden for de næste 12 måneder.**

Hvis udvidelsen til 45 moderfår skal ske inden for et år, skal du købe de resterende 4 gimmere, eller får, som økologiske.

Se afsnit 24.3 for beregning af antal af ikke-økologiske hundyr, som du må indsætte.

## 24.5 Førstegangsetablering og omlægning af en ny besætning

Hvis du ønsker at etablere en ny besætning, efter du er begyndt omlægning\*, skal denne som udgangspunkt baseres på økologisk opdrættede dyr.<sup>536</sup> Du skal konsultere OrganicXlivestock.dk, og se om der er økologiske dyr eller besætninger til rådighed på markedet.

<sup>534</sup> ØFO bilag II, del II, 1.3.4.4.3

<sup>535</sup> Økologibek. § 33

<sup>536</sup> ØFO bilag II, del II, 1.3.1

Hvis du ikke kan skaffe økologisk opdrættede dyr, og hvis det er første gang du indsætter dyr af den pågældende art på din økologiske bedrift, kan du søge om dispensation til at indsætte ikke-økologiske ungdyr via OrganicXLivestock.<sup>537</sup> Ungdyrene skal overholde følgende:<sup>538</sup>

- Kalve (af kvæg, hjortedyr, bisoner og bøfler), og føl skal være under seks måneder gamle
- Lam og gedekid skal være under 60 dage gamle
- Smågrise skal veje under 35 kg
- Kaniner skal være under tre måneder gamle
- Fjerkræ skal være under 3 dage gamle

## 24.6 Indsættelse af ikke-økologiske handyr

Du må kun indsætte ikke-økologiske handyr, hvis dyret skal bruges til avl, og hvis du efter ansøgning har fået tilladelse fra Landbrugsstyrelsen. Du har pligt til at undersøge, om der findes egnede økologiske handyr til avl i husdyrdata-basen, før du søger om tilladelse til at indsætte ikke-økologiske handyr (se afsnit 24.1).<sup>539</sup> Dyrene skal ved indsættelse i besætningen opdrættes efter reglerne om økologisk produktion.<sup>540</sup> Du kan bruge handyrene til avl fra indsættelsestidspunktet. Handyrene kan slagtes/sælges som økologiske efter de almindelige omlægningsperioder<sup>541</sup>, som du kan se i tabel 23.1.

Ikke-økologiske avls handyr af bevaringsværdige racer kan til avlsformål indsættes på din bedrift, uden forudgående dispensation fra Landbrugsstyrelsen.<sup>542</sup>

Bruger du foldtyre til ud- og indlån i kortere perioder, skal du ikke ansøge om at sætte tyren ind i din besætning, se afsnit 24.10.

## 24.7 Indsættelse af ikke-økologiske hundyr af en bevaringsværdig race

Ikke-økologiske hundyr af bevaringsværdige racer kan til avlsformål indsættes på din bedrift, uden forudgående dispensation fra Landbrugsstyrelsen. Hundyr af bevaringsværdige racer må gerne have født.<sup>543</sup>

Inden indsættelsen af bevaringsværdige dyr på din bedrift, skal du dog fremsende dokumentation på, at dyrene er godkendt, og har status, som bevaringsværdige. Du kan indsende dokumentation på jordbrugskontrol@lbst.dk. Dyrene skal være registreret i en stambog, der føres af en avlsorganisation, som er anerkendt i et af EU's medlemslande. Bevaringsværdige husdyrracer er racer, der er i fare for at forsvinde fra landbruget. Hvilke racer, der er bevaringsværdige, afgøres af det enkelte EU medlemsland.

---

<sup>537</sup> ØFO bilag II, del II, 1.3.4.4

<sup>538</sup> ØFO bilag II, del II, 1.3.4.4.1

<sup>539</sup> ØFO bilag II, del II, 1.3.4.4.2

<sup>540</sup> ØFO bilag II, del II, 1.3.4.4.2

<sup>541</sup> ØFO bilag II, del II, 1.2.2

<sup>542</sup> ØFO bilag II, del II, 1.3.4.1

<sup>543</sup> ØFO bilag II, del II, 1.3.4.1



Følgende gamle danske racer af drøvtyggere og grise er bevaringsværdige (Bevaringsudvalget for Danske Husdyrgenetiske Ressourcer):

#### **Kvæg**

- Det Jyske Kvæg
- Malkekorthorn
- Rød Dansk Malkerace, anno 1970 (RDM-1970)
- Agersø-kvæget
- Sortbroget Dansk Malkerace, anno 1965 (SDM-1965)

#### **Grise**

- Dansk Landracesvin, anno 1970
- Sortbroget Landracesvin

#### **Får / ged**

- Dansk Landfår
- Hvidhovedet Marskfår
- Dansk Landraceged

Du kan læse mere om Bevaringsudvalget for Danske Husdyrgenetiske Ressourcer og de bevaringsværdige gamle danske husdyrracer på [Landbrugsstyrelsens hjemmeside](#).

## **24.8 Genetablering af en besætning**

Hvis du skal genetablere en besætning efter en sanering, skal du som udgangspunkt indsætte økologiske dyr. Du har pligt til at undersøge, om der findes egnede økologiske dyr i husdyrdatabasen, inden du ansøger om indsættelse af ikke-økologiske dyr (se afsnit 24.1). Hvis der ikke er økologiske dyr til rådighed, og du kan dokumentere dette, så kan du i særlige tilfælde få tilladelse til at indsætte ikke-økologiske dyr.<sup>544</sup> Det gælder f.eks. i tilfælde af:<sup>545</sup>

- Lovpligtig sanering
- Sanering ved alvorlige, smitsomme sygdomme
- Katastrofer som for eksempel brand

Du skal sende en ansøgning til Landbrugsstyrelsen med relevant dokumentation, for eksempel nedslagtningspåbud fra Fødevarestyrelsen, vurderingsopgørelse af besætningen eller dyrlægeerklæring. Du må ikke indsætte ikke-økologiske dyr, før vi har givet tilladelse, og du skal opbevare tilladelsen på bedriften.

Får du tilladelse til at indsætte ikke-økologiske dyr, skal de almindelige omlægningsregler overholdes, se afsnit 23.1.

## **24.9 Dokumentationskrav ved indsættelse af ikke-økologiske dyr**

Når du køber eller overtager ikke-økologiske dyr, skal du sørge for, at følgende fremgår af fakturaen eller bilag hertil:<sup>546</sup>

---

<sup>544</sup> (EU) 2020/2146 artikel 3, stk. 2

<sup>545</sup> (EU) 2020/2146 artikel 3, stk. 2

<sup>546</sup> ØFO bilag II, del II, 1.3.4.5

- Dyrets eventuelle identifikationsmærke.
- Dyrets status: gimmerlam, kviekalve, kælvkvier, grise, polte, gylte, avlshaner osv.
- Dyrets alder (ved kyllinger, avlshaner, kalve, lam og kid).

Du skal skrive nye dyr på din besætningsliste\* med følgende oplysninger:<sup>547</sup>

- Tidligere ejer.
- Ankomstdato.
- Dyrenummer eller floknummer.
- Omlægningsdato\*.
- Eventuel genomlægningsdato.
- Dokumentation for tidligere medicinske behandlinger, for eksempel ved kopi af behandlingsregnskabet fem år tilbage\*, når du køber økologiske dyr.

## 24.10 Flytning/genindsættelse af økologiske dyr

Hvis du sælger eller flytter økologiske dyr, eller dyr under omlægning\*, til en ikke-økologisk bedrift, mister de deres økologiske status, og du kan derfor ikke uden videre indsætte dem på din økologiske bedrift igen. Ved eventuel genindsættelse vil dyret betragtes som ethvert andet ikke-økologisk dyr, og du skal derfor overholde suppleringsreglerne ved indsættelse af ikke-økologiske dyr, som er beskrevet øverst i dette kapitel.<sup>548</sup> Du skal altid notere ind- og udgang af dyret i din logbog, se mere i afsnit 23.9.

Du må dog gerne:

- Deltage i dyrskue. Du skal sikre, at dyrene fodres i overensstemmelse med fodringsreglerne for økologisk produktion.
- Benytte samgræsningsarealer, hvor økologiske og ikke-økologiske dyr sammen afgræsser naturarealer, se afsnit 25.5.
- Sende handyr til individafprøvning, eller på avlsstation for sædtapning. Du skal genomlægge handyrene, når de kommer tilbage på din bedrift.
- Ind- og udlån af foldtyre mellem økologiske og ikke-økologiske bedrifter i kortere perioder, kræver ikke en dispensationsansøgning. Du skal dog genomlægge handyrene, når de kommer tilbage på din bedrift.
- Om nødvendigt sende dyr til behandling hos en dyrlæge på dyrehospital.

<sup>547</sup> ØFO bilag II, del II, 1.3.4.5 og (EU) 2021/2119 artikel 2, stk. 1, litra b og c, jf. (EU) 2021/771 artikel 1, stk. 1 og stk. 4

<sup>548</sup> ØFO bilag II, del II, 1.3.1, jf. 1.3.4

# 25. Arealer til afgræsning

Generelt skal økologiske dyr, herunder dyr under omlægning\* til økologi, afgræsse arealer, hvor afgrøden er økologisk.<sup>549</sup> Du kan dog også bruge arealer under omlægning til afgræsning i begrænset omfang.<sup>550</sup>

Dette kapitel handler om de særlige regler, der gælder ved afgræsning af arealer under omlægning, arealer med lejet græsningsret og samgræsningsarealer. Kapitlet beskriver også, hvilke retningslinjer der er for afgræsning med ikke-økologiske dyr på din økologiske bedrift.

## 25.1 Afgræsning af omlægningsarealer

Omlægningsarealer betegnes som arealer, der er i andet kalenderår efter omlægningsdatoen\*. Afgrøden på omlægningsarealer betegnes som omlægningsafgrøde\*, når den høstes eller afgræsses.

Dine dyr må afgræsse omlægningsafgrøder på egne arealer, eller arealer med lejet græsningsret, hele året.<sup>551</sup> Du skal sikre dig, at du ikke overskrider de maksimale grænser for andelen af omlægningsfoder. Andelen af omlægningsfoder\* beregnes pr. kalenderår i procent af tørstofindholdet i foderstoffer af vegetabilsk oprindelse.<sup>552</sup>

Grænserne fremgår af tabel 26.1 for foderforbrug pr. kalenderår.<sup>553</sup> Hvis du køber færdigblandet foder, skal du være opmærksom på, at dette kan indeholde omlægningsafgrøder, som skal medregnes i dit årlige forbrug af omlægningsfoder fra andre bedrifter. Dit forbrug af indkøbt omlægningsfoder fra andre bedrifter og eget førsteårs omlægningsfoder må samlet set ikke overstige 25 pct.<sup>554</sup>

Betegnelsen "førsteårs omlægningsmark/førsteårs omlægningsafgrøde", anvendes kun, når det drejer sig om foder af egne proteinafgrøder eller græs, som høstes i det første år efter, marken er påbegyndt omlægning. Førsteårs omlægningsafgrøder kan kun sælges, ud af bedriften, som ikke-økologisk.

Dine dyr må afgræsse dine egne førsteårs omlægningsarealer med op til 20 pct. af det samlede foderforbrug pr. kalenderår.<sup>555</sup> Det gælder kun arealer med permanent græs, flerårige foderafgrøder (f.eks. græs, græsblandinger og lucerne) og proteinafgrøder (bælgsæd, herunder f.eks. ærter, hestebønner, sødlupin, bælgsæd, eller blandinger<sup>556</sup> af korn og bælgsæd). Hvis der anvendes proteinafgrøder, skal afgrøden være sået efter, marken er begyndt omlægning, i overensstemmelse med økologireglerne.<sup>557</sup>

---

<sup>549</sup> ØFO artikel 6, litra m og ØFO bilag II, del II, 1.4.2.1

<sup>550</sup> ØFO bilag II, del II, 1.4.3

<sup>551</sup> ØFO bilag II, del II, 1.4.3.1.

<sup>552</sup> ØFO bilag II, del II, 1.4.3.2.

<sup>553</sup> ØFO bilag II, del II, 1.4.3.1, litra a

<sup>554</sup> ØFO bilag II, del II, 1.4.3.1, litra a, sidste afsnit

<sup>555</sup> ØFO bilag II, del II, 1.4.3.1, litra b

<sup>556</sup> Hvis der er tale om blandinger vurderes blandingsforholdet ud fra frøblanding.

<sup>557</sup> ØFO bilag II, del II, 1.4.3.1, litra b

Dine dyr må også afgræsse førsteårs omlægningsarealer, hvor du har lejet græsningsret, med op til 20 pct. af det samlede foderforbrug pr. kalenderår.<sup>558</sup> Det gælder i praksis kun arealer med permanent græs, flerårige foderafgrøder (f.eks. græs, græsblandinger og lucerne). Vær opmærksom på, at hvis du har lejet græsningsret hos en ikke-økolog, se afsnit 25.4.2, er det en forudsætning, at der er opnået AOTK (se afsnit 15.4) på arealet, inden denne 20 pct.-regel tages i brug.

Hvis du vælger, at bruge 20 pct. foder fra førsteårs omlægningsarealer, skal du have dokumentation i form af eksempelvis:

- Foderplan\*, hvoraf det tydeligt fremgår, hvilken status de enkelte fodermidler har.
- Opgørelse over udbytte fra førsteårs omlægningsarealer.
- Oversigt over hvilke dyr der har fået førsteårs omlægningsfoder.
- Oversigt over hvor længe dyrene har afgræsset arealet.
- Anden opgørelse der viser, at 20 pct.-reglen overholdes.

## 25.2 Drivgange

I græsnings sæsonen må dyrene drives via en ikke-økologisk drivgang, hvis dyrene skal passere arealet for at komme fra et økologisk areal til et andet.<sup>559</sup> Det græsoptag dyrene kan have, mens du driver dyrene gennem arealet er tilladt, så længe indtaget af ikke-økologisk foder på drivgange ikke overstiger 10 pct. af den samlede årlige foderration.<sup>560</sup> Det er en betingelse, at du noterer i din logbog for husdyrproduktion, at der er en drivgang igennem et ikke-økologisk areal.<sup>561</sup>

## 25.3 Afgræsning med ikke-økologiske dyr

Ikke-økologiske dyr må benytte økologiske arealer på en økologisk bedrift i en begrænset del af året.<sup>562</sup> Landbrugsstyrelsen anser som udgangspunkt dette for at være opfyldt, hvis de ikke-økologiske dyr kun benytter arealerne på en økologisk bedrift i den periode, der er passende for de pågældende dyr. F.eks. er der dyrearter, som med fordel kan gå ude det meste af året, mens andre trives bedst på stald om vinteren. Du skal være opmærksom på, at ikke-økologiske dyr ikke må benytte økologiske arealer hele året.

Ikke-økologiske dyr må fodres med ikke-økologisk foder på økologiske arealer. Foderet må ikke indeholde GMO, og det skal være tilstrækkeligt adskilt fra eventuelle økologiske dyr.<sup>563</sup>

Hvis du selv har økologiske dyr, uanset art, gælder følgende:

- Ikke-økologiske dyr må ikke afgræsse sammen med økologiske dyr.<sup>564</sup>
- Dyrene skal afgræsse arealer, hvor der ikke er risiko for sammenblanding af de økologiske og ikke-økologiske dyr eller deres afkom, dvs. at foldene skal være adskilt.<sup>565</sup> Du skal altid kunne identificere alle ikke-økologiske dyr ved teknikker, der er afpasset den enkelte dyreart, se afsnit 23.8 om identifikation af dyr.

---

<sup>558</sup> ØFO bilag II, del II, 1.4.3.1, litra b

<sup>559</sup> ØFO bilag II, del II, 1.4.2.2.2

<sup>560</sup> ØFO bilag II, del II, 1.4.2.2.2, litra b

<sup>561</sup> ØFO bilag II, del II, 1.4.4

<sup>562</sup> ØFO bilag II, del II, 1.4.2.1

<sup>563</sup> ØFO artikel 9, stk. 10, artikel 11 og bilag III, punkt. 7.2.

<sup>564</sup> ØFO bilag II, del II, 1.4.2.1.

<sup>565</sup> ØFO artikel 28, stk. 1, litra d

- Du skal dokumentere arten og antallet af ikke-økologiske dyr, der er eller har været på bedriften med angivelse af indgangs- og afgangsdato for dyrene.

På Landbrugsstyrelsens hjemmeside kan du finde blanketterne "[Dokumentation ved afgræsning med ikke-økologiske dyr på økologisk bedrift](#)" og "[Erklæring fra ejer af ikke-økologiske dyr](#)", som du og ejeren af de ikke-økologiske dyr skal udfylde og bruge som dokumentation. Du skal opbevare blanketterne på din bedrift.<sup>566</sup>

Du skal medregne gødningen fra de ikke-økologiske dyr, som ikke-økologisk husdyrgødning tilført til din bedrift. Læs mere om brugen af ikke-økologisk gødning i afsnit 17.3. Du skal notere gødningsmængden i din logbog.<sup>567</sup> Du skal også have dokumentation for, at gødningen er tilført din bedrift, som beskrevet i afsnit 20.1.2.

### 25.3.1 Krav til bedrifter de ikke-økologiske dyr kommer fra

Hvis ikke-økologiske dyr skal have lov til at afgræsse økologiske arealer, skal bedriften, hvor dyrene kommer fra, have gældende tilsagn fra en tilskudsordning under Landdistriktsprogrammet. Du kan se en liste over de relevante tilskudsordninger i bilag 6. De relevante ordninger, fra Landdistriktsprogram 2022<sup>568</sup> og frem, fremgår nederst i bilag 6. Tilsagnet kan gælde en eller flere af bedriftens arealer.<sup>569</sup>

Jordløse bedrifter kan ikke opfylde ovenstående krav, da de omtalte tilsagn vil være tilknyttet arealer. Ikke-økologiske dyr fra jordløse bedrifter kan derfor som udgangspunkt ikke afgræsse økologiske arealer, bortset fra det tilfælde, hvor jordløse dyr er opdrættet på en måde, hvor de direkte bidrager til opfyldelse af et tilsagnsberettigende krav om afgræsning fra relevant tilskudsordning fra Landdistriktsprogram 2022. For at dette er opfyldt kræver det, at tilsagnshaveren rent faktisk får tilsagnet. Det kunne f.eks. være tilsagn om Pleje af græs og naturarealer (PLG). Du skal derfor sørge for at opbevare dokumentation for, at de ikke-økologiske jordløse dyr er opdrættet på arealer, der opfylder ovenstående betingelse. Dokumentationen skal opbevares på din bedrift og skal kunne fremvises ved kontrolbesøg. Dokumentationen kan f.eks. bestå af følgende:<sup>570</sup>

- En erklæring fra tilsagnshaveren om, at de konkrete jordløse dyr bidrager til at opfylde tilsagnsforpligtelsen – f.eks. PLG tilsagn – og at tilsagnshaveren har fået tilsagnet
- En erklæring fra ejer af de jordløse dyr, om at dyrene direkte bidrager til at opfylde tilsagnsforpligtelse hos identificerbar jordbruger (Navn, adresse, mv.)
- Landbrugsstyrelsens blanket: "Dokumentation ved afgræsning med ikke-økologiske dyr på økologisk bedrift", som udfyldes af dig.

På Landbrugsstyrelsens hjemmeside kan du finde blanketterne "[Dokumentation ved afgræsning med ikke-økologiske dyr på økologisk bedrift](#)" og "[Erklæring fra ejer af ikke-økologiske dyr](#)", som du og ejer af de ikke-økologiske dyr kan udfylde og bruge som dokumentation. Du skal opbevare dokumentation på din bedrift, hvor fremgår at kravene opfyldes, ligesom denne skal kunne fremvises ved kontrolbesøg.

<sup>566</sup> ØFO bilag II, del II, 1.4.4

<sup>567</sup> ØFO bilag II, del I, 1.9.3

<sup>568</sup> (EU) nr. 1305/2013 artikel 23, 25, 28, 30, 31 og 34

<sup>569</sup> ØFO bilag II, del II, 1.4.2.1.

<sup>570</sup> ØFO bilag II, del II, 1.4.2.1.

## 25.4 Leje eller udlejning af græsningsret

Når du lejer græsningsretten på en mark, betyder det, at du får retten til at bruge afgrøden på marken. Afgrøden skal være velegnet til afgræsning, som for eksempel kløvergræs. Du kan benytte afgrøden som foder til dine økologiske dyr, ved afgræsning eller slæt. Ejer/forpagter af marken beholder den fulde råderet og det fulde ansvar for driften af marken.

Du og ejer/forpagter skal lave en skriftlig aftale om leje af græsningsret (en græsningsaftale), som du skal kunne vise ved kontrolbesøg.<sup>571</sup> Græsningsretter skal desuden indberettes i Økologiskemaet via Tast selv.<sup>572</sup>

Gødningen fra dyr, der afgræsser arealer med lejet græsningsret, bliver tilført ejers/forpagters bedrift, uanset om dyrene er økologiske eller ikke-økologiske. Ejer/forpagter skal have bilag på, at gødningen er tilført bedriften. Hvis ejer/forpagter er økolog, skal gødningen også fremgå af logbogen.<sup>573</sup>

Læs mere om logbog og planteavl, samt dokumentation for overførsel af gødning i afsnit 20.2 og afsnit 20.2.1.

### 25.4.1 Leje af græsningsret på en økologisk bedrift

Hvis du ønsker at indgå aftale om leje af græsningsret med en økolog skal der laves en skriftlig græsningsaftale, som skal opbevares på bedriften. Både du og ejer/forpagter skal kunne vise aftalen ved kontrolbesøg.<sup>574</sup> Du skal indberette arealerne under "Græsningsret" i Økologiskemaet via Tast selv.<sup>575</sup> Arealerne vil derefter fremgå i næste års Økologiskema, når sidste års indberetning indlæses. De græsarealer, som du ikke længere vil bruge, skal du huske at slette i Økologiskemaet via Tast selv under "Græsningsret".

Græsafgrøden fra arealer, hvor du har lejet græsningsret på en økologisk bedrift, sidestilles med foder fra dine egne arealer.<sup>576</sup>

### 25.4.2 Leje af græsningsret på en ikke-økologisk bedrift

Du kan leje græsningsret på ikke-økologiske arealer, hvis der er søgt AOTK på dem. Læs om AOTK i kapitel 15. Hvis du afgræsser ikke-økologiske arealer med økologiske dyr, herunder dyr under omlægning, før der er opnået AOTK, kan du, i tilfælde af afslag på ansøgningen, risikere, at dine dyr skal genomlægges.<sup>577</sup> Du skal også indberette lejet græsningsret i Fællesskemaet.<sup>578</sup> Aftalen om lejen skal opbevares på din bedrift.

## 25.5 Samgræsning på statslige eller kommunale fællesarealer

Ved samgræsning forstås, at økologiske og ikke-økologiske dyr, uanset art, samtidig afgræsser et fælles ikke-økologisk areal, for eksempel offentlige strandenge.<sup>579</sup>

---

<sup>571</sup> ØFO artikel 39, stk. 1, litra b og Økologibek. § 35

<sup>572</sup> Økologibek. § 11, stk. 1, nr. 3

<sup>573</sup> Økologibek. § 13 og ØFO bilag II, del I, 1.9.3

<sup>574</sup> ØFO artikel 39, stk. 1, litra b og Økologibek. § 35

<sup>575</sup> Økologibek. § 11, stk. 1, nr. 3

<sup>576</sup> ØFO bilag II, del II, 1.4.3.1, litra a og b

<sup>577</sup> ØFO bilag II, del II 1.4.1, litra b

<sup>578</sup> Økologibek. § 11, stk. 1, nr. 3

<sup>579</sup> ØFO bilag II, del II 1.4.2.2.1

Du må ikke sælge økologisk mælk eller økologisk kød fra dyrene i den periode, de er på samgræsningsarealet.<sup>580</sup>

Samgræsning kan ske på ikke-økologiske arealer, hvor der udøves fælles rettigheder, f.eks. et statsligt eller kommunalt areal. Fællesarealer, er et areal som ikke er omfattet af privat ejendomsret, herunder forpagtningsaftaler og leje af rettigheder. Der kan ikke samgræsses på arealer, der er ejet af en juridisk person, fordi disse ikke er fælles arealer.

For de økologiske dyr, som græsser fælles arealer, gælder samme betingelser, som ved leje af græsningsret på en ikke-økologisk bedrift. Se afsnit 25.4.2.

For de ikke-økologiske dyr, som græsser fælles arealer, gælder samme betingelser, som når ikke-økologiske dyr afgræsser økologiske arealer. Se afsnit 25.3.1.

Hvis du benytter dig af samgræsning til dine dyr, skal Landbrugsstyrelsen have adgang til arealet ved kontrolbesøg.<sup>581</sup>

Hvis du, eller de andre dyreholdere, fodrer dyrene, mens de er på samgræsningsarealet, skal foderet til samtlige dyr opfylde kravene til økologisk produktion. Du skal kunne vise en fuldstændig indholdsdeklaration på eventuelt anvendte foderstoffer ved kontrolbesøg.<sup>582</sup>

---

<sup>580</sup> ØFO bilag II, del II 1.4.2.2.2.

<sup>581</sup> ØFO artikel 38, stk. 1, litra b

<sup>582</sup> ØFO artikel 6, litra m

# 26. Økologisk kvæghold

I dette kapitel finder du vejledning om reglerne for hold af kvæg på økologiske bedrifter. Kapitlet gennemgår de krav og retningslinjer til fodring (afsnit 26.1), staldforhold (afsnit 26.2), samt udeforhold og afgræsning (afsnit 26.3), der gælder for økologisk kvæghold.

Udgangspunktet i økologien er, at du skal sikre høj dyrevelfærd og sørge for, at dyrenes fysiologiske og adfærdsmæssige behov er opfyldt i din besætning.<sup>583</sup>

Du finder generelle oplysninger om husdyrhold, såsom omlægningstider\*, etablering af besætninger og indsættelse af dyr, i kapitel 23 og kapitel 24 og om behandling af syge dyr i kapitel 34.

## 26.1 Fodring af økologisk kvæg

Økologiske husdyr skal fodres med økologiske fodermidler produceret på din egen bedrift og økologisk foder produceret på andre bedrifter i samme region (hele Danmark regnes som en region). Du har også mulighed for at fodre med eget omlægningsfoder\* (dvs. foder høstet på egne andets års omlægningsarealer) eller foder fra dine egne første års omlægningsarealer.<sup>584</sup> Se mere herom i afsnit 26.1.2. Indkøbt omlægningsfoder fra andre bedrifter og ikke-økologisk foder kan udgøre en andel af foderrationen til dit kvæg<sup>585</sup>, se tabel 26.1. Foderet skal opfylde dyrenes ernæringsmæssige behov. Restriktiv fodring er ikke tilladt, med mindre det er af veterinære hensyn.<sup>586</sup>

Af hensyn til dyrenes grundlæggende næringsbehov er det derudover tilladt at anvende visse ikke-økologiske, foderstoffer.<sup>587</sup> Tilladte ikke-økologiske fodermidler omtales i afsnit 26.1.7 og fodermidler af mineralisk oprindelse og fodertilsetningsstoffer er omtalt i afsnit 26.1.6.

Du skal lave en foderplan\* til dine dyr, hvilket du kan læse mere om i afsnit 26.1.4.

Mindst 60 pct. af foderet skal komme fra din egen bedrift. Hvis du ikke kan opfylde 60 pct. kravet, kan du bruge foder, der er produceret i samme region.<sup>588</sup> Danmark betragtes som én region. Dette skal fremgå af din foderplan.<sup>589</sup> Denne procent-sats forhøjes til 70 pct. fra 1. januar 2024.<sup>590</sup>

---

<sup>583</sup> ØFO artikel 4, litra e og bilag II, del II, 1.7.2

<sup>584</sup> ØFO bilag II, del II, 1.4.1, litra a

<sup>585</sup> ØFO bilag II, del II, 1.4.3.1

<sup>586</sup> ØFO bilag II, del II, 1.4.1, litra b

<sup>587</sup> ØFO bilag II, del II, 1.4.1, litra i

<sup>588</sup> ØFO bilag II, del II, 1.9.1.1, litra a

<sup>589</sup> ØFO artikel 39, stk. 1, litra a, og bilag II, del II, 1.4.4

<sup>590</sup> ØFO bilag II, del II, 1.9.1.1, litra a



Alt økologisk kvæg skal have adgang til græsningsarealer, når forholdene tillader det,<sup>591</sup> I Danmark tillader forholdene normalt adgang til græsning fra ca. 15. april til ca. 1. november.<sup>592</sup> Dit opdræt skal være baseret på størst mulig anvendelse af græsarealer, i det omfang de står til rådighed på de forskellige tidspunkter af året.<sup>593</sup> Du kan læse mere om afgræsning i afsnit 26.3.

I tilfælde af katastrofesituationer kan Landbrugsstyrelsen give enkeltstående, midlertidige dispensationer til at fravige de økologiske produktionsregler, herunder kravet om økologisk foder.<sup>594</sup> Såfremt hele eller dele af Danmark bliver omfattet af katastrofebestemmelserne, vil Landbrugsstyrelsen oplyse om muligheden for at søge om dispensation.

Tabel 26.1 viser de krævede eller tilladte andele af forskellige fodertyper til kvæg. Du kan læse mere om retningslinjerne for brug af de forskellige fodertyper i de efterfølgende afsnit.

**TABEL 26.1.** Fodring af økologisk kvæg

Fodertype	Økologisk foder	Ikke-økologisk foder	Foder fra arealer under omlægning*	Grovfoder
<b>Mængde**</b>	Foder af landbrugsop-rindelse skal være økologisk og mindst 60 pct. skal komme fra din egen bedrift eller være produceret i samme region (Danmark). <sup>595</sup>  Denne procentsats forhøjes til 70 pct. fra 1. januar 2024.	Du kan bruge ikke-økologiske fodermidler og tilsætningsstoffer fra bilag 3. <sup>596</sup>	Du må bruge 100 pct. omlægningsfoder*, hvis det er produceret på din egen bedrift. Du må bruge indkøbt omlægningsfoder op til 25 pct. <sup>597</sup> Der kan indgå op til 20 pct. foder fra bedriftens egne første års omlægningsarealer med permanent græs, flerårige afgrøder eller proteinafgrøder. <sup>598</sup>  Vær opmærksom på, at den samlede andel af indkøbt omlægningsfoder og foder fra egne første års omlægningsarealer højst må udgøre 25 pct. af foderplanen.	Minimum 60 pct. pr. dyr pr. dag, dog minimum 50 pct. for malkekøer i de første 3 måneder i begyndelsen af laktationen. <sup>599</sup>

\* Omlægningsfoder er foder fra andet års omlægningsarealer, dvs. høstet tidligst 12 måneder efter markens omlægningsdato.

\*\* De angivne pct.er for foder regnes på baggrund af foderets tørstofindhold, pr. år<sup>600</sup>, bortset fra grovfoder, som opgøres i tørstof pr. dag.<sup>601</sup>

<sup>591</sup> ØFO bilag II, del II, 1.4.1, litra e, 1.7.3 og 1.9.1.1, litra b

<sup>592</sup> Økologibek. § 21, nr. 1

<sup>593</sup> ØFO bilag II, del II, 1.9.1.1, litra e

<sup>594</sup> ØFO artikel 22, stk. 2 og (EU) 2020/2146 artikel 3

<sup>595</sup> ØFO bilag II, del II, 1.9.1.1, litra a

<sup>596</sup> ØFO artikel 24, stk. 1, litra c

<sup>597</sup> ØFO bilag II, del II, 1.4.3.1, litra a

<sup>598</sup> ØFO bilag II, del II, 1.4.3.1, litra b

<sup>599</sup> ØFO bilag II, del II, 1.9.1.1, litra f

<sup>600</sup> ØFO bilag II, del II, 1.4.3.2

<sup>601</sup> ØFO bilag II, del II, 1.9.1.1, litra f

### 26.1.1 Tildeling af grovfoder til økologisk kvæg

Kvæg skal have permanent adgang til grovfoder, når de ikke har permanent adgang til græsningsarealer.<sup>602</sup> Mindst 60 pct. af den daglige foderration, på tørstofbasis, skal være frisk, tørret eller ensileret grovfoder. Du kan nedsætte andelen til mindst 50 pct. for lakterende køer i de første 3 måneder af laktationen.<sup>603</sup>

Hvis du ikke har tilstrækkeligt grovfoder til dine dyr, må du som udgangspunkt godt medregne f.eks. grøntpiller, roepiller og lucernepiller i opgørelsen af grovfoderandelen.

Du kan som udgangspunkt ikke anse kravet om 60 pct. grovfoder i den daglige foderration som opfyldt, hvis du tildeler kraftfoder, korn eller andet foder med lav strukturværdi ad libitum. Ved ad libitum fodring forstås, at dyrene har fri adgang til foderet hele døgnet.

Grovfoderandelen ovenfor opgøres på baggrund af tørstofindholdet i foderet pr. dag,<sup>604</sup> og skal fremgå af din foderplan.<sup>605</sup> Græsoptag ved afgræsning skal også fremgå af planen. Læs mere om foderplaner i afsnit 26.1.4.

### 26.1.2 Brug af omlægningsfoder og hjemmeproducerede afgrøder fra første års omlægningsarealer

Der er tre forskellige muligheder for at fodre med afgrøder, der er under omlægning:

1. Du må fodre med op til 100 pct. omlægningsfoder\* (fra afgrøder, der er høstet tidligst 12 måneder efter påbegyndt omlægning af marken), hvis omlægningsfoderet er dyrket på din bedrifts egne arealer, herunder forpagtede arealer, eller på arealer, hvor du har lejet græsningsret, og hvor der er givet AOTK (se kapitel 15).<sup>606</sup>
2. Omlægningsfoder\* indkøbt fra andre bedrifter må udgøre op til 25 pct. pr. kalenderår.<sup>607</sup>
3. Du kan bruge visse foderafgrøder fra dine egne første års omlægningsarealer og fra første års omlægningsarealer med lejet græsningsret med op til 20 pct. af den samlede foderration pr. dyr pr. år, hvis:<sup>608</sup>
  - 3.1. Foderet er høstet på permanente græsarealer eller arealer med flerårige foderplanter (f.eks. græs, græsblandinger og lucerne)
  - 3.2. Foderet er proteinafgrøder (bælgsæd, herunder f.eks. ærter, hestebønner, sødlupin eller blandinger<sup>609</sup> af korn og bælgsæd), der er sået efter marken er begyndt omlægning

Hvis du benytter dig af mulighederne nævnt i punkt to og tre ovenfor, skal du være opmærksom på, at den samlede andel af indkøbt omlægningsfoder og foder fra egne første års omlægningsarealer højst må udgøre 25 pct. af foderplanen.<sup>610</sup>

---

<sup>602</sup> ØFO bilag II, del II, 1.4.1, litra e

<sup>603</sup> ØFO bilag II, del II, 1.9.1.1. litra f

<sup>604</sup> ØFO bilag II, del II, 1.9.1.1. litra f

<sup>605</sup> ØFO artikel 39, stk. 1, litra a, og bilag II, del II, 1.4.4

<sup>606</sup> ØFO bilag II, del II, 1.4.3.1, litra a

<sup>607</sup> ØFO bilag II, del II, 1.4.3.1, litra a

<sup>608</sup> ØFO bilag II, del II, 1.4.3.1, litra b

<sup>609</sup> Hvis der er tale om blandinger vurderes blandingsforholdet ud fra frøblanding.

<sup>610</sup> ØFO bilag II, del II, 1.4.3.1, andet afsnit

Foderandelene ovenfor opgøres på baggrund af tørstofindholdet i foderet pr. år<sup>611</sup> og skal fremgå af din foderopgørelse\*.<sup>612</sup>

Læs mere om lejet græsningsret hos en ikke-økolog i afsnit 15.4.

### 26.1.3 Mælkefodring til kalve

Efter kælvning skal ko og kalv gå sammen i mindst 12 timer, jævnfør de generelle regler.<sup>613</sup> Landbrugsstyrelsen henviser til de generelle regler, da der ikke findes særlige økologiregler, som regulerer dette forhold. Kalve skal i mælkefodringsperioden fodres med mælk i mindst 90 dage.<sup>614</sup> Du skal fortrinsvis fodre kalvene med modernælk (komælk) i mælkefodringsperioden.<sup>615</sup>

Mælk fra køer i din egen besætning, som er under omlægning eller genomlægning\*, og mælk der tages fra køer i tilbageholdelsesperioden efter en medicinsk behandling, kan bruges til dine egne økologiske kalve.<sup>616</sup>

Hvis du får behov for at bruge mælkeerstatning, må den ikke indeholde kemisk fremstillede bestanddele eller bestanddele af vegetabilisk oprindelse.<sup>617</sup> Det vil sige, at mælkeerstatningen skal være mærket med, at den kan bruges til økologiske kalve.

### 26.1.4 Du skal kunne dokumentere, at du fodrer efter økologireglerne

Du skal kunne dokumentere, at du overholder økologireglerne.<sup>618</sup> Derfor skal du dokumentere, at dine dyr får mindst 60 pct. grovfoder i den daglige foderration på tørstofbasis, f.eks. med en foderplan. Du skal også dokumentere i en foderopgørelse\*, at du på årsbasis overholder de maksimale grænser for anvendelse af indkøbt omlægningsfoder, foder fra første års omlægningsarealer og eventuelt ikke-økologisk foder.

Det daglige græsoptag ved afgræsning skal også angives og dokumenteres, f.eks. i en foderplan eller lignende.

Fodrer du kun med økologiske afgrøder og omlægningsafgrøder\* produceret på din egen bedrift, behøver du kun at udarbejde en oversigt/liste over de foderemner, som du bruger, med angivelse af mængde. Den daglige grovfoderandel efter mælkefodringsperioden skal tydeligt fremgå af oversigten/listen.

### 26.1.5 Foderblandinger til kvæg

Foderblandinger, som indeholder en andel af økologiske fodermidler eller omlægningsfodermidler og tilladte ikke-økologiske ingredienser, kan sælges med en angivelse af, at blandingen må anvendes i økologisk produktion i overensstemmelse med økologiforordningen.<sup>619</sup>

---

<sup>611</sup> ØFO bilag II, del II, 1.4.3.2

<sup>612</sup> ØFO artikel 39, stk. 1, litra a, og bilag II, del II, 1.4.4

<sup>613</sup> Bekendtgørelse nr. 1743 af 30. november 2020 om dyrevelfærdsmæssige mindstekrav til hold af kvæg § 89

<sup>614</sup> (EU) 2020/464, artikel 2, litra a

<sup>615</sup> ØFO bilag II, del II, 1.4.1, litra g

<sup>616</sup> ØFO bilag II, del II, 1.4.1, litra g, sammenholdt med litra a og litra b

<sup>617</sup> ØFO bilag II, del II, 1.4.1, litra g.

<sup>618</sup> ØFO artikel 39, stk. 1, litra a, og bilag II, del II, 1.4.4

<sup>619</sup> ØFO bilag III, 2.1.2, litra e

I en foderblanding, som er mærket økologisk, er mindst 95 pct. af tørstoffet<sup>620</sup> og alle ingredienser af landbrugsoprindelse økologiske.<sup>621</sup>

Selvom foderet er mærket økologisk, skal du altid være opmærksom på, at produktet er mærket til den rette dyreart.

Når du køber vitamin- og mineralblandinger til kvæg, skal du sikre dig, at de ikke indeholder ikke-økologiske fodermidler, der ikke er tilladt i økologisk produktion. Generelt skal ingredienser af vegetabilsk oprindelse være økologiske,<sup>622</sup> herunder klid og strømel. Det gælder også for krydderier og melasse, medmindre at netop disse fodermidler ikke kan skaffes som økologiske (se afsnit 26.1.6).<sup>623</sup>

### 26.1.6 Fodermidler af mineralsk oprindelse og fodertilsætningsstoffer

Mineralske fodermidler og fodertilsætningsstoffer kan ikke have status som økologiske, men kan være nødvendige for at fodre dyrene i henhold til deres fysiologiske behov. Derfor er en række af disse stoffer tilladt at anvende i økologisk foder.

Mineralske fodermidler og fodertilsætningsstoffer, der fremgår af listen i bilag 3, må bruges i foder til økologiske husdyr.<sup>624</sup> Listen indeholder de tilladte fodertilsætningsstoffer, som du må fodre med eller tilsætte til foderet, hvis det er nødvendigt for at bevare dyrenes sundhed, velfærd og levedygtighed.<sup>625</sup>

Listen i bilag 3 er en positivliste. Det betyder, at du kun må bruge mineralske fodermidler og fodertilsætningsstoffer, hvis de står på listen. For eksempel må der ikke anvendes syntetiske aminosyrer i foder til økologisk kvæg.<sup>626</sup> Sporstoffer, vitaminer og provitaminer, skal som udgangspunkt være af naturlig oprindelse. Hvis der ikke er naturlige sporstoffer, vitaminer og provitaminer på markedet i tilstrækkelig mængde eller kvalitet kan der anvendes syntetiske alternativer.<sup>627</sup> I begge tilfælde skal stofferne dog fremgå af bilag 3.

Du må kun opbevare fodertilsætningsstoffer på din økologiske bedrift, der er tilladt til økologisk jordbrugsproduktion.<sup>628</sup> Ved brug af tilladte fodertilsætningsstoffer til økologisk foder forudsætter det, at de også er tilladt ifølge den generelle lovgivning.<sup>629</sup>

---

<sup>620</sup> ØFO artikel 30, stk. 6, litra c

<sup>621</sup> ØFO artikel 30, stk. 6, litra b

<sup>622</sup> ØFO bilag II del II, 1.4.1, litra h

<sup>623</sup> ØFO artikel 24, stk. 3, litra e, nr. iv jf. (EU) 2021.1165, bilag III, del A, 2. del

<sup>624</sup> ØFO artikel 24, stk. 1 og bilag II, del II, 1.4.1. litra i

<sup>625</sup> ØFO artikel 24, stk. 3, litra e, nr. i

<sup>626</sup> ØFO bilag II, del II, pkt. 1.4.1, litra f.

<sup>627</sup> ØFO artikel 24, stk. 1 litra c og stk. 3, litra e, nr. ii jf. (EU) 2021.1165, bilag III, del B, 3. del

<sup>628</sup> ØFO bilag III, 7.2

<sup>629</sup> ØFO artikel 9, stk. 3.

### 26.1.6.1 Fodertilsætningsstoffer i vand

Det er Landbrugsstyrelsens vurdering, at du må tilsætte fodertilsætningsstoffer, for eksempel vitaminer og mineraler, til dyrenes drikkevand, hvis brugen er i overensstemmelse med de generelle foderregler, og tilsætningen er i overensstemmelse med dyrenes fysiologiske behov med hensyn til næringsstoffer og vandoptag. Vandet skal efter tilsætning, fremstå som rent.<sup>630</sup> Er det opfyldt, er det ikke nødvendigt at tilbyde drikkevand uden tilsætning ved siden af.<sup>631</sup>

### 26.1.7 Tilladte ikke-økologiske fodermidler til kvæg

Generelt er det ikke tilladt at anvende ikke-økologiske fodermidler af vegetabilsk oprindelse til fodring af økologiske dyr.<sup>632</sup> Der findes dog enkelte undtagelser, f.eks. ølgær, som er tilladt ifølge bilag 3. Bemærk, at økologisk gær og ikke-økologisk gær ikke må indgå i samme foderblanding.<sup>633</sup>

Hvis specielle urter, krydderier og melasse ikke findes til salg i økologisk form, kan du bruge ikke-økologiske alternativer med op til 1 pct. af dyrenes foderration i tørstof pr. år. Disse ikke-økologiske alternativer skal være produceret eller tilberedt uden kemiske opløsningsmidler.<sup>634</sup> Disse kan eventuelt også findes i foderblandinger, der er mærket med at kunne bruges i økologi. Det er Landbrugsstyrelsens opfattelse, at melasse samt de fleste krydderier og urter kan fremskaffes som økologiske i Danmark.

Hvis din foderproduktion går tabt eller der pålægges restriktioner, kan du undtagelsesvist søge Landbrugsstyrelsen om dispensation til at fodre med ikke-økologisk foder i stedet for økologisk foder, eller foder fra omlægning.<sup>635</sup>

### 26.1.8 Forbud mod GMO

Du må ikke bruge foderstoffer, der består af, indeholder, er fremstillet af eller er fremstillet ved hjælp af genetisk modificerede organismer (GMO\*) i økologisk jordbrugsproduktion.<sup>636</sup> Veterinære lægemidler er undtaget fra dette krav.<sup>637</sup>

Produkter mærket med en angivelse af, at de kan anvendes i økologisk produktion i overensstemmelse med forordningen, er GMO\*-fri, og du behøver ikke sikre dig yderligere dokumentation.<sup>638</sup>

Produkter, der består af GMO\*, indeholder GMO\*, eller som er fremstillet af GMO\*, skal være mærket med det, hvis de er fremstillet i EU.<sup>639</sup> Du kan derfor gå ud fra, at indkøbte foderstoffer ikke er fremstillet af GMO\* eller indeholder GMO\*, hvis de ikke er mærket med det.<sup>640</sup>

---

<sup>630</sup> ØFO bilag II, del II, 1.7.2

<sup>631</sup> Fødevarestyrelsen, Vejledning nr. 9006 af 10. januar 2023 om foder og fodervirksomheder (Fodervejledningen)

<sup>632</sup> ØFO bilag II del II, 1.4.1, litra a og litra h

<sup>633</sup> ØFO bilag II del VII, 1.2

<sup>634</sup> ØFO artikel 24, stk. 1 litra c og stk. 3, litra e, nr. iv jf. (EU) 2021/1165, bilag III, del A, 2. del

<sup>635</sup> (EU) 2020/2146 artikel 3, stk. 3

<sup>636</sup> ØFO artikel 11, stk. 1

<sup>637</sup> ØFO artikel 5, stk. 1, litra f, nr. iii

<sup>638</sup> ØFO artikel 11, stk. 2, og bilag III, 2.1.2, litra e

<sup>639</sup> ØFO artikel 11, stk. 2

<sup>640</sup> ØFO artikel 11, stk. 2, og stk. 3

Du skal dog være opmærksom på, at foderstoffer, der er fremstillet ved hjælp af GMO\*, ikke nødvendigvis er omfattet af de generelle mærkningsregler for GMO\*. Det kan for eksempel være fodertilsætningsstoffer. Det medfører, at hvis du vil bruge et ikke-økologisk foderprodukt, som skal være tilladt i økologi i øvrigt, skal du kræve, at sælger bekræfter, at produktet ikke er fremstillet ved hjælp af GMO\*.<sup>641</sup> En sådan bekræftelse kan være en erklæring som kan fremgå af følgesedlen eller fakturaen. Du kan også finde en blanket til [sælgers erklæring om GMO-frihed](#) på Landbrugsstyrelsens hjemmeside.

## 26.2 Opdrætsmetoder og staldforhold

For at sikre høj dyrevelfærd skal du sørge for, at dyrenes udviklingsmæssige, fysiologiske og adfærdsmæssige behov bliver opfyldt gennem opdrætsmetoder og staldforhold.<sup>642</sup>

For at sikre dette, skal du blandt andet sørge for, at:

- Alle dyr har mulighed for at bevæge sig frit, og at deres naturlige bevægelsesmønstre tilgodeses.<sup>643</sup>
- Alle dyr har let adgang til fodringssteder og rent drikkevand.<sup>644</sup>
- Enhver form for lidelse, smerte og angst skal undgås og skal holdes på et minimum hele dyrets levetid, herunder i forbindelse med slagtning,<sup>645</sup> samt transport.<sup>646</sup> Du må derfor ikke have eltråd eller lignende i stalden, eller bruge nogen former for elektrisk stød.<sup>647</sup>
- Alle dyr kan holde sig rene og foretage hud-, hår- og pelspleje.<sup>648</sup>
- Køer, der kælver på stald, har et tørt og velstrøet areal til rådighed, for eksempel en kælvningsboks, hvor de kan bevæge sig frit og naturligt, herunder kælle uforstyrret.<sup>649</sup> Af hensyn til kalvens fysiologiske behov bør koen og kalven som udgangspunkt gå uforstyrret sammen i minimum 12 timer, jævnfør de generelle regler.<sup>650</sup>
- Alle kalve har mulighed for at tilfredsstille deres suttebehov i forbindelse med mælkeoptagelse,<sup>651</sup> for eksempel ved opstaldning sammen med ammetanter. Behovet kan også tilfredsstilles ved brug af narresutter, pattespande, pattebar eller mælkeautomater. Ved brug af narresut skal den være placeret i umiddelbar nærhed af mælken tildelt i skål, spand eller kar. Der skal være mindst én narresut pr. kalv, og sutten skal være tilgængelig i mindst 20 minutter efter mælketildelingen.<sup>652</sup>

---

<sup>641</sup> ØFO artikel 11, stk. 1, og stk. 4

<sup>642</sup> ØFO artikel 9, stk. 3

<sup>643</sup> ØFO bilag II, del II, 1.6.3

<sup>644</sup> ØFO artikel 5, litra a og bilag II, del II, 1.7.2

<sup>645</sup> ØFO bilag II, del II, 1.7.7

<sup>646</sup> ØFO bilag II, del II, 1.7.11

<sup>647</sup> ØFO bilag II, del II 1.7.7

<sup>648</sup> ØFO bilag II, del II, 1.6.3

<sup>649</sup> ØFO bilag II, del II, 1.6.3, 1.7.2 og 1.9.1.2, litra b, samt Bekendtgørelse nr. 1743 af 30. november 2020 om dyrevelfærdsmæssige mindstekrav til hold af kvæg, § 86, stk. 1

<sup>650</sup> Bekendtgørelse nr. 1743 af 30. november 2020 om dyrevelfærdsmæssige mindstekrav til hold af kvæg § 89

<sup>651</sup> ØFO bilag II, del II, 1.7.2

<sup>652</sup> Bekendtgørelse nr. 1743 af 30. november 2020 om dyrevelfærdsmæssige mindstekrav til hold af kvæg § 51

- Du må kun opstalde kalve i enkeltboks i den første leveuge.<sup>653</sup> For at sikre kalvenes udviklingsmæssige og adfærdsmæssige behov, skal kalve i enkeltboks kunne se og røre andre kalve.<sup>654</sup>
- Du må som udgangspunkt ikke binde eller isolere dyrene, hverken i stalden eller på udearealer. Det er kun tilladt kortvarigt at opbinde enkelte dyr og skal være begrundet i sikkerheds-, velfærds- eller veterinærhensyn.<sup>655</sup> Det kan f.eks. være i forbindelse med afhentning, sygdomsbehandling, kælvningsbesvær eller inseminering. Du kan læse mere om isolering af syge dyr i kapitel 34. Se også afsnit 26.2.4 om bindestalde på små bedrifter.

Ved vurdering af staldforhold til kvæg bruger Landbrugsstyrelsen bl.a. de anbefalinger, der er i Dansk Landbrugsrådgivnings rapport "[Indretning af stalde til kvæg – Danske anbefalinger 2018](#)" som vejledende retningslinje.

Du skal sikre rigelig naturlig ventilation og naturligt lys i staldbygningerne. Du skal sørge for, at luftcirkulationen, støv-indholdet, temperaturen, den relative luftfugtighed og koncentrationen af luftarter holdes inden for grænser, hvor det ikke er til gene for dyrene. Det skal du gøre ved korrekt isolering, opvarmning og ventilation i bygningerne.<sup>656</sup>

I åbne staldbygninger, helt eller delvist uden side-/ydervægge, kan staldklimaet være påvirket ved hårdt vejr. I tilfælde af kraftig blæst, fygesne, slagregn og lignende, skal du sikre, at stalden yder beskyttelse til dyrene, og at alle dyr har adgang til et bekvemt og tørt lejeareal på samme tid.<sup>657</sup> Det kan eksempelvis sikres ved hjælp af vindbrydende gardiner, midlertidig opstabling af halmballer eller anden afskærmning.

For at sikre, at enhver form for lidelse undgås og holdes på et minimum hele dyrets levetid, er det Landbrugsstyrelsens vurdering, at inventar eller andet ikke må kunne medføre skader på dyrene hverken i stalden eller på marken.<sup>658</sup>

### 26.2.1 Arealkrav for kvæg

Du skal ved en passende belægningsgrad i stalden sikre dyrenes komfort, velvære og behov under hensyntagen til race, køn og alder. Du skal tilbyde dem arealer, der er så store, at de kan stå naturligt, lægge og rejse sig uhindret, vende sig, soignere sig og indtage alle naturlige stillinger og lave alle naturlige bevægelser såsom at strække sig.<sup>659</sup> Dine stalde skal som minimum opfylde de arealkrav, der er angivet i tabel 26.2.

<sup>653</sup> ØFO bilag II, del II, 1.9.1.2, litra c

<sup>654</sup> ØFO bilag II, del II, 1.7.2, samt Bekendtgørelse nr. 1743 af 30. november 2020 om dyrevelfærdsmæssige mindstekrav til hold af kvæg, § 46, stk. 3

<sup>655</sup> ØFO bilag II, del II, 1.7.5

<sup>656</sup> ØFO, bilag II, del II, 1.6.1

<sup>657</sup> ØFO bilag II, del II, 1.6.1 og 1.9.1.2, litra b.

<sup>658</sup> ØFO bilag II, del II, 1.7.7 og Bekendtgørelse nr. 1743 af 30. november 2020 om dyrevelfærdsmæssige mindstekrav til hold af kvæg, §§ 9 og 10.

<sup>659</sup> ØFO bilag II, del II, 1.6.3.

**TABEL 26.2.** Arealkrav for kvæg.<sup>660</sup>

	Indendørs areal (Det nettoareal, som dyrene altid skal have til rådighed - hvile og opholdsareal)		Udendørs areal (Løbegård, ikke græsarealer)**
	Levende vægt (kg)	m <sup>2</sup> /dyr	m <sup>2</sup> /dyr
<b>Malkekøer</b>	-	6,0	4,5
<b>Avlstyre</b>	-	10,0	30 <sup>661</sup>
<b>Avls- og fode- kvæg, op- dræt, kvier og handyr</b>	Indtil 100 kg	1,5	1,1
	100 indtil 200 kg	2,5	1,9
	200 indtil 350 kg	4,0	3,00
	350 indtil 500 kg	5,0	3,70
	Over 500 kg	Mindst 1,0 m <sup>2</sup> /100 kg	Mindst 0,75 m <sup>2</sup> /100 kg

\*\* Kravet om udendørs løbegård gælder ikke kvæg, der kommer på græs i græsningssæsonen og går i løsdrift om vinteren.<sup>662</sup>

Landbrugsstyrelsen definerer nettoarealet som det areal, dyrene til enhver tid har til rådighed. Det vil sige, at arealer, hvor der står eller hænger inventar (vand/fodertrug) og stolper, som forhindrer dyrene i at opholde sig der, som udgangspunkt ikke tæller med. Nettoarealet inkluderer som udgangspunkt heller ikke malkestald, foderbord, afspærret opsamlingsplads og arealer forbeholdt staldpersonale.

Staldgulve skal være jævne, men ikke glatte.<sup>663</sup> Mindst halvdelen af det samlede gulvareal, skal bestå af fast gulv, det vil sige ikke fuldspaltegulv eller tremmegulv.<sup>664</sup> Landbrugsstyrelsen sidestiller drænet gulv med fast gulv.

Arealkravet for opdræt gælder uanset, om kalvene går i enkeltboks eller i fællesboks. Enkeltbokse er kun tilladt i den første levealder.<sup>665</sup>

Har du kalve opstaldet i kalvehytter, eventuelt med en mindre løbegård, skal du stadig sikre, at arealkravene i tabel 26.2 er overholdt.<sup>666</sup>

Læskure eller frilandshytter bliver ikke betragtet som egentlige staldbygninger, hvis der hele tiden er fri adgang til arealer med plantedække. Arealkravet gælder derfor ikke i disse tilfælde, men dyrene skal stadig have mulighed for at søge beskyttelse mod vejrliget.<sup>667</sup> Det er Landbrugsstyrelsens vurdering, at dyr, som ikke har adgang til en egentlig staldbygning, fortsat skal have adgang til et tørt lejeareal, der er så stort, at alle dyr kan ligge ned på samme tid.<sup>668</sup> Du kan læse mere om krav til udeareal og udeforhold i afsnit 26.3.

<sup>660</sup> (EU) 2020/464 artikel 3, og bilag I, del I, 1. pkt.

<sup>661</sup> ØFO bilag II, del II, 1.9.1.1, litra c, og (EU) 2020/464, bilag I, del I, 1. pkt.

<sup>662</sup> ØFO bilag II, del II, 1.9.1.1, litra d

<sup>663</sup> ØFO bilag II, del II, 1.9.1.2, litra a

<sup>664</sup> (EU) 2020/464 artikel 4

<sup>665</sup> ØFO bilag II, del II, 1.9.1.2, litra c

<sup>666</sup> (EU) 2020/464 artikel 3, og bilag I, del I, 1. pkt.

<sup>667</sup> ØFO bilag II, del II, 1.6.2

<sup>668</sup> ØFO bilag II, del II, 1.7.2



## 26.2.2 Lejeareal, inventar og strøelse

Alle dyr skal have adgang til en bekvem, ren og tør liggeplads.<sup>669</sup> Ved vurdering af staldforholdene er udgangspunktet i økologien desuden en høj dyrevelfærd.<sup>670</sup> Det er hertil Landbrugsstyrelsens vurdering, at underlaget, inventaret og strøelsen skal være med til at sikre dyret mod trykskader og hårafslidninger, samt sikre at dyret kan holde sig ren og tør.

For at opfylde dette skal du som minimum sørge for, at:

1. Lejearealet og adgangen hertil er indrettet, så dyrenes udviklingsmæssige, fysiologiske og adfærdsmæssige behov opfyldes.<sup>671</sup> Det er derfor Landbrugsstyrelsens vurdering, at også de lavest rangerende dyr får adgang til arealet. I stalde med sengebåse skal der derfor være mindst én sengebås pr. dyr.<sup>672</sup>
2. Sengebåsene har en indretning og størrelse, der tillader, at dyret kan lægge sig, hvile sig og rejse sig uden besvær.<sup>673</sup> I bilag 7 kan du se en skala for vurdering af rejse-sig-adfærd hos kvæg. Det er denne skala Landbrugsstyrelsen tager udgangspunkt i ved vurdering af, om koen har mulighed for at lægge sig og rejse sig ubesværet. I bilag 8 kan du se anbefalingerne for dimensionering af sengebåse til malkekvæg for stalde bygget før og efter 1. juli 2010.<sup>674</sup>
3. Lejearealet er velforsynet med ren og tør strøelse som for eksempel halm, sand eller savsmuld.<sup>675</sup> Der er ikke krav til at strøelsen skal være økologisk. Du må kun tilsætte mineralske produkter, der er nævnt i bilag 2<sup>676</sup> til strøelsen.
4. Strøelsesmængden er tilstrækkelig til, at lejet, uanset underlag, altid er rent og tørt<sup>677</sup> og er med til at sikre mod hårafslidninger og trykskader. I tabel 26.3 kan du se udgangspunktet for den anbefalede strøelsesmængde på forskellige underlag i sengebåse.

De angivne strøelsesmængder i tabel 26.3 er målt, når dyret har ligget i den strøede bås.

**TABEL 26.3.** Strøelsesmængde i sengebåse

Underlag	Strøelsesmængde
Sengebåse med bagkant (med en maks. højde på 30 cm over gulv)	Strøelse nok til, at lejet er fyldt op til bagkanten og fordelt i hele lejet.
Beton	Ca. 5 cm
Måtter (1-3 cm. Gælder også flere lag måtter)	Ca. 5 cm
Flerlags madrasser (3-5 cm) og kanalsyede madrasser (6-14 cm)	Alle madrasser skal strøs, så de er rene og tørre. Ca. 5 cm lejeunderlag inklusiv strøelse.

<sup>669</sup> ØFO bilag II, del II, 1.9.1.2, litra b.

<sup>670</sup> ØFO artikel 4, litra e og bilag II, del II, 1.7.2

<sup>671</sup> ØFO bilag II, del II, 1.7.2.

<sup>672</sup> Bekendtgørelse nr. 1743 af 30. november 2020 om dyrevelfærdsmæssige mindstekrav til hold af kvæg § 66, stk. 1

<sup>673</sup> ØFO bilag II, del II, 1.7.2, samt Bekendtgørelse nr. 1743 af 30. november 2020 om dyrevelfærdsmæssige mindstekrav til hold af kvæg, § 66, stk. 2

<sup>674</sup> Bekendtgørelse nr. 1743 af 30. november 2020 om dyrevelfærdsmæssige mindstekrav til hold af kvæg, § 67 og § 68, jf. § 134, stk. 4, § 135, stk. 2 og § 136

<sup>675</sup> ØFO bilag II, del II, 1.9.1.2, litra b

<sup>676</sup> ØFO bilag II, del II, 1.9.1.2, litra b, jf. (EU) 2021/1165 artikel 2 og bilag II

<sup>677</sup> ØFO bilag II, del II, 1.9.1.2, litra b.

Der er altså ikke krav til en bestemt størrelse inventar. Det er dog Landbrugsstyrelsens praksis at foretage opmålinger hvis der konstateres velfærdsmæssige problemer i besætningen, som kan relateres til inventaret.

Landbrugsstyrelsen opmåler arealer fra inderside til inderside af inventar. Dog måles fra midt til midt af inventaret, hvis der er tale om åbent inventar, for eksempel frithængende sengebøjler. Vægge måles fra inderside til inderside.

Når andelen af fast gulv i stalden opgøres, medregnes følgende: repos ved æde-plads, opsamlingsplads med fast gulv, hvis køerne har adgang til arealet mellem malkningerne, sengebåse og andet tilgængeligt areal med fast gulv. Arealet foran brystplanken i sengebåsen kan medregnes som tilgængeligt areal.

Sengebåse opmåles således:

- Sengebåse der vender mod væg, måles fra bagkant til indvendige side af væg/gardin.
- Når sengebåsene vender mod hinanden (sengebås mod sengebås), måles hele længden (bagkant til bag-kant) og divideres med 2.
- Sengebåse med åben front, måles fra bagkant til forkant.

Hvis du har problemer i din besætning med f.eks. rejse-lægge adfærd, hårafslidninger eller lign. bør du se nærmere på udformningen af dine sengebåse.

Landbrugsstyrelsen kan desuden henvise til "[Vejledning om velfærdskontrol i kvægbesætninger - 2022](#)", som anvendes af Fødevarestyrelsen.

### 26.2.3 Bindestalde på små bedrifter

Fra 1. januar 2022, hvor den nye økologiforordning trådte i kraft, er der et generelt forbud mod bindestalde. Forordningen giver dog mulighed for, at der nationalt, efter ansøgning, kan gives dispensation til bindestalde, på visse betingelser, hvis du ikke har mulighed for at holde dyrene i grupper som passer til deres adfærd (løsdrift). Dispensationen kan højst gælde i en overgangsperiode på op til 24 måneder og senest indtil 31. december 2023.<sup>678</sup>

Du skal opfylde følgende betingelser for at opnå dispensation:<sup>679</sup>

- Du har højst 50 dyr i din produktion (eksklusiv ungdyr).
- Dyrene har adgang til græsarealer i græsningsperioden.
- Dyrene har adgang til udendørsarealer mindst to gange om ugen uden for græsningsperioden eller når daglig græsning i græsningsperioden ikke er muligt.
- Udendørsarealerne skal være så store, at belægningsgraden ikke er til gene for dyrene og skal overholde minimumskravene til udearealer<sup>680</sup>, se tabel 26.2.
- Bygningerne er taget i brug før 1. juli 2010.

Dyreholdet skal i øvrigt ske i overensstemmelse med økologireglernes øvrige krav til god dyrevelfærd, herunder må der ikke bruges strømførende tråd i stalden, og dyrene skal til enhver tid have adgang til en bekvem, ren og tør liggeplads,<sup>681</sup>

---

<sup>678</sup> ØFO bilag II, del II, 1.7.5

<sup>679</sup> ØFO bilag II, del II, 1.7.5 og Økologibek. § 22

<sup>680</sup> Økologibek. § 22, stk. 1, pkt. 4

<sup>681</sup> ØFO bilag II, del II, 1.9.1.2, litra b

samt adgang til drikkevand.<sup>682</sup> Dispensationen kan trækkes tilbage hvis dyrenes fysiologiske, udviklingsmæssige og adfærdsmæssige behov ikke opfyldes.<sup>683</sup>

Hvis du vil søge om dispensation til at opbinde køer/kvæg i bindestalde, skal du sende en ansøgning til Landbrugsstyrelsen. I ansøgningen skal du beskrive, hvordan de nævnte forudsætninger er opfyldt. Du kan godt søge om dispensation selvom du er ny økolog, under de samme betingelser som beskrevet ovenfor.

Dispensationen kan trækkes tilbage, hvis du laver ombygning, nybygning eller anden væsentlig ændring af eksisterende stalde eller skifter produktionsgren i bygningen, for eksempel fra malkekvæg til kvieopdræt.<sup>684</sup> Almindelig vedligeholdelse bliver ikke betragtet som en væsentlig ændring.

Vær opmærksom på, at der, ifølge Bekendtgørelse om dyrevelfærdsmæssige mindstekrav til hold af kvæg, er generelt forbud mod at holde malkekvæg eller afkom af malkekvæg i bindestalde efter 1. juli 2027.<sup>685</sup>

## 26.3 Afgræsning og udeforhold

I dette afsnit får du beskrevet retningslinjer, der bl.a. bidrager til at sikre, at dyrenes velfærd, samt deres biologiske- og adfærdsmæssige behov, bliver opfyldt, når de er ude. Du skal dagligt tilse alle dyr på udearealerne og sikre, at de til hver en tid har adgang til rent drikkevand.<sup>686</sup> Økologiske dyr må ikke opdrættes i en fold på meget våd eller sumpet jord.<sup>687</sup> Når dine kvæg er ude på græsarealer, skal du sørge for, at dine kreaturer har mulighed for at søge læ og skygge.<sup>688</sup> Det kan f.eks. være under træer, levende hegn, i en hytte/skur eller stald.

I forhold til afgræsning skal kvæg have adgang til græsningsarealer, når forholdene tillader det.<sup>689</sup> Læs mere om dette i afsnit 26.3.1

Kvæg skal have permanent adgang til udendørsarealer, så de kan motionere, fortrinsvis græsarealer, når vejforholdene og de sæsonbestemte forhold og jordbundens tilstand tillader det.<sup>690</sup>

Når dine dyr har adgang til græsarealer i græsningsperioden, og hvis du har dem opstaldet i løsdrift resten af året, kan du se bort fra kravet om adgang til udearealer uden for græsningsperioden.<sup>691</sup>

I kapitel 25 kan du finde retningslinjer for afgræsning af særlige arealer, som omlægningsarealer, lejet græsningsret og samgræsningsarealer.

### 26.3.1 Græsningsperioden fra 15. april til 1. november

---

<sup>682</sup> Økologibek. § 22, stk. 2, pkt. 1

<sup>683</sup> Økologibek. § 22, stk. 3.

<sup>684</sup> Økologibek. § 22, stk. 4

<sup>685</sup> Bekendtgørelse nr. 1743 af 30. november 2020 om dyrevelfærdsmæssige mindstekrav til hold af kvæg, § 138

<sup>686</sup> ØFO bilag II, del II, 1.5.1.1, 1.5.2.1, 1.7.2 og 1.7.7

<sup>687</sup> ØFO bilag II, del II, 1.6.10

<sup>688</sup> ØFO bilag II, del II, 1.7.2

<sup>689</sup> ØFO bilag II, del II, 1.9.1.1, litra e

<sup>690</sup> ØFO bilag II, del II, 1.7.3

<sup>691</sup> ØFO bilag II, del II, 1.9.1.1, litra d

Kvæg skal have adgang til græsningsarealer, når forholdene tillader det.<sup>692</sup>

I Danmark betyder det, at de som udgangspunkt skal have adgang til græsningsarealer i græsningsperioden. For kvæg er græsningsperioden fra 15. april til 1. november, for ungdyr i alderen 6-12 måneder er den fra 1. maj til 1. november og for kalve mellem 4 og 6 måneder er den fra 1. maj til 1. september. Småkalve under 4 måneder kan opstaldes indendørs i græsningsperioden.<sup>693</sup>

Opdræt skal være baseret på størst mulig anvendelse af græsarealer.<sup>694</sup> Du skal derfor tilrettelægge den daglige drift, for eksempel fodring på stald, adgang til drikkevand og malkning, så du sikrer, at alle dyr så vidt muligt afgræsser.

Se afsnit 26.3.3 om udearealer til tyre over et år.

Du skal notere afgræsning i din logbog for husdyrproduktion.<sup>695</sup> Du skal skrive dato for ud- og indbinding, samt hvilke dyr, det drejer sig om. Derudover skal du skrive begrundelse for eventuelle forsinkelser eller afbrydelser af perioden med adgang til afgræsning. Hvis du lukker alle dyr på græs samme dag, kan du nøjes med at skrive "alle dyr sat på græs" i logbogen.

### **26.3.1.1 Krav om adgang til afgræsning, når forholdene tillader det i græsningsperioden<sup>696</sup>**

Udgangspunktet for afgræsning i græsningsperioden er, at dyrene selv skal kunne vælge, om de vil være inde eller ude. Det vil sige, at i de tilfælde, hvor det er muligt, skal porten fra stalden til udearealet være åben.

Hvis dine kvæg ikke har adgang til græsningsarealer, f.eks. fordi porten mellem stald og græsningsarealer er lukket, skal du kunne begrunde og redegøre herfor.<sup>697</sup> Det kan f.eks. være i forbindelse med malkning, ved goldning, om natten eller hvis udendørsforholdene ikke tillader det, f.eks. under pga. ekstremt vejr.

Det kan også være tilfælde, hvor det ikke er muligt at give dyrene fri adgang fra stalden til udearealet f.eks. på grund af staldens placering i forhold til udearealerne. I disse tilfælde er det vigtigt, at du kan redegøre for, hvordan du sikrer, at dyrene har tilstrækkelig adgang til græsning i løbet af dagen. Det er ikke en gyldig begrundelse, at det er besværligt at lukke køerne på græs efter anden malkning.

---

<sup>692</sup> ØFO bilag II, del II, 1.9.1.1, litra b

<sup>693</sup> Økologibek. § 21

<sup>694</sup> ØFO bilag II, del II, 1.9.1.1, litra e

<sup>695</sup> ØFO bilag II, del II, 1.4.4

<sup>696</sup> ØFO bilag II, del II, 1.9.1.1, litra b og Økologibek. § 21.

<sup>697</sup> ØFO artikel 39, stk. 1, litra a og b og bilag II, del II, 1.9.1.1, litra b.

Hvis det er nødvendigt af hensyn til et dyrs velfærd, kan du holde det på stald i en kortere periode.<sup>698</sup> Det kan for eksempel være ved sygdom, ekstremt vejr, eller flueplage. I sådanne tilfælde skal du skrive i logbogen, hvilke dyr (CKR-nr.), det drejer sig om, samt årsagen og perioden.<sup>699</sup>

Hvis kreaturerne er på stald i kort tid i forbindelse med inseminering, løbning eller levering til slagteri, er det Landbrugsstyrelsens vurdering, at der skal foreligge dokumentation for dette.<sup>700</sup>

Afgræsning skal fremgå af foderplanen\*.<sup>701</sup> Se mere om fodring i afsnit 26.1.

Du skal undgå, at græsningsarealerne bliver overgræsset eller optrådt, ved at begrænse antallet af dyr.<sup>702</sup>

Det er Landbrugsstyrelsens vurdering, at et græsningsareal på 0,1 til 0,2 ha pr. dyr, normalt vil opfylde malkekøers ernæringsmæssige behov i græsningsperioden, afhængig af græssets vækst og kvalitet. Hvis du bruger arealer med lavere udbytte end omdriftsgræsarealer, såsom vedvarende græsarealer, må du forvente, at græsningsarealet skal være større end 0,2 ha pr. dyr, hvis det skal opfylde dyrenes ernæringsmæssige behov, samt forhindre overgræsning.

### 26.3.2 Vinterperioden fra 1. december til 1. marts og vinterlignende vejr

Vinterperioden vil i Danmark typisk være i december, januar og februar. Perioder med vinterlignende vejr ses også ofte i månederne november og marts. Uanset kalenderen skal dyr beskyttes i overensstemmelse med deres behov.<sup>703</sup>

De græsningsarealer, som dyrene går på, skal være så store, at der altid er græsdækkede arealer, som ikke er trådt op.<sup>704</sup> For at dyrenes fysiologiske og adfærdsmæssige behov tilgodeses, skal de have adgang til rent<sup>705</sup>, frostfrit drikkevand.

I de følgende afsnit har Landbrugsstyrelsen vurderet hvilke forhold der anses for at tilgodese dyrenes udviklingsmæssige, fysiologiske og adfærdsmæssige behov, når de holdes udendørs om vinteren og i vinterlignende vejr. Disse vurderinger

---

<sup>698</sup> ØFO bilag II, del II, 1.6.9 og 1.7.5

<sup>699</sup> ØFO bilag II, del II, 1.7.12

<sup>700</sup> ØFO bilag II, del II, 1.4.4

<sup>701</sup> ØFO artikel 39, stk. 1, litra a, og bilag II, del II, 1.4.4

<sup>702</sup> ØFO bilag II, del II, 1.7.4

<sup>703</sup> ØFO bilag II, del II, 1.7.2

<sup>704</sup> ØFO bilag II, del II, 1.6.10 og 1.7.4

<sup>705</sup> ØFO bilag II, del II, 1.5.1.1, 1.5.1.7 og 1.7.2

tager udgangspunkt i gældende dyrevelfærdslov,<sup>706</sup> samt udtalelser fra Dyreværnsrådet og Det Veterinære Sundhedsråd.<sup>707</sup>

Når du har dyr, der skal gå ude i vinterperioden eller under vinterlignende vejr, skal de være forberedt til det.<sup>708</sup> Det betyder bl.a., at:

- Dyrene skal have udviklet et kraftigt og tæt hårlag
- Dyrene skal være ved godt huld
- Du skal desuden tildele supplerende foder, så dyrene opretholder det gode huld<sup>709</sup>.
- Der skal hele tiden være adgang til rent drikkevand

Når du holder dyr, der går ude døgnet rundt i vinterperioden og i vinterlignende vejr, er staldbygninger ikke obligatoriske, men dyrene skal i stedet have adgang til et læskur eller til steder, hvor de kan søge beskyttelse mod vejr og vind.<sup>710</sup> I den forbindelse, skal dyrene kunne hvile på et tørt og strøet leje.<sup>711</sup>

**Et læskur**, vurderes at yde tilstrækkelig beskyttelse, når:

- Det er stort nok til, at alle dyr kan ligge ned samtidig
- Lejearealet i skuret er trækfrit, tørt og velstrøet

Det er Landbrugsstyrelsens vurdering, at et læskur med en overdækning og tre tætte sider som udgangspunkt yder tilstrækkelig beskyttelse. Et læskur kan dog have andre udformninger, så længe det sikrer et tørt og trækfrit lejeareal samt læ og ly.

**Et areal**, vurderes at yde tilstrækkelig beskyttelse når:

- Arealet er så stort, at de naturlige forhold kan yde dyrene beskyttelse, der svarer til det et læskur eller en bygning kunne give
- De naturlige forhold på arealet sikrer en tilstrækkelig tæthed af beplantning, der sammen med øvrige landskabsforhold (hældninger, skråninger og niveauforskelle) og jordbundsforhold kan sikre dyrene mod vind og vejr
- De naturlige forhold kan sikre, at alle dyr kan hvile på et tørt leje på samme tid

---

<sup>706</sup> Bekendtgørelse af lov om dyrevelfærd (dyrevelfærdsloven), nr. 1597 af 8. juli 2021, § 9, stk. 1 og stk. 2

<sup>707</sup> Dyreværnsrådet og Det Veterinære Sundhedsråds udtalelse om hold af dyr der går ude hele døgnet i vinterperioden og i perioder med vinterlignende vejr af d. 8. november 2012

<sup>708</sup> ØFO bilag II, del II, 1.7.2

<sup>709</sup> ØFO bilag II, del II, 1.4.1, litra b

<sup>710</sup> ØFO bilag II, del II, 1.6.2

<sup>711</sup> ØFO bilag II, del II 1.7.2 og Dyreværnsrådet og Det Veterinære Sundhedsråds udtalelse om hold af dyr der går ude hele døgnet i vinterperioden og i perioder med vinterlignende vejr af d. 8. november 2012

Landbrugsstyrelsen henviser desuden til Dyreværnsrådet og Det Veterinære Sundhedsråds udtalelse<sup>712</sup> om, at der efter deres opfattelse findes meget få steder i Danmark, hvor de naturlige forhold gør, at dyr i vinterperioden og i perioder med vinterlignende vejr vil kunne holdes ude i mere end 12 timer om dagen, uden adgang til læskur eller bygning.

Du kan læse mere om ly og læ for udegående dyr om vinteren i Fødevarestyrelsens folder, "[Udegående kreaturer i vintervej](#)".

### 26.3.3 Tyre over et år

Tyre over et år skal have adgang til græsarealer eller et udendørsareal.<sup>713</sup> Hvis du giver dine tyre over et år adgang til græs i græsningsperioden, er der ikke krav til, at de skal have adgang til et udeareal om vinteren, hvis de kan bevæge sig frit i stalden.<sup>714</sup> Hvis du i stedet giver dine tyre over et år adgang til et andet udendørsareal, som f.eks. en løbegård, så skal de have adgang til dette udendørsareal hele året.<sup>715</sup> Løbegården skal opfylde dyrenes udviklingsmæssige, fysiologiske og adfærdsmæssige behov.<sup>716</sup>

Du skal indrette løbegården, så den opfylder arealkravene i tabel 26.2.<sup>717</sup> Mindst 50 pct. af løbegården skal være fast gulv, dvs. ikke fuldspaltegulv eller tremmegulv.<sup>718</sup> Landbrugsstyrelsen sidestiller drænet gulv med fast gulv. Hvis tyrene har større areal til rådighed end minimumskravene, så kan dette areal være spaltegulv eller tremmegulv.

Udendørsarealer kan være delvist overdækkede,<sup>719</sup> for eksempel med tag eller solmarkiser. Det er Landbrugsstyrelsens vurdering, at temperatur og luftskifte i løbegården på alle tidspunkter skal svare til udendørsforholdene, for at den kan anerkendes som en løbegård.

Uanset udformningen af løbegården er det altid dit ansvar, at redegøre for, hvad der er løbegård og hvad der er indendørsareal.

## 26.4 Rengøring og skadedyrsbekæmpelse

Om nødvendigt skal stalde, folde, udstyr og redskaber renses og desinficeres for at undgå krydsinfektion og udvikling af sygdomme. Afføring/gødning, urin og levnet eller spredt foder skal fjernes ofte for at mindske lugten og for at undgå, at der tiltrækkes insekter og gnavnere.<sup>720</sup>

---

<sup>712</sup> Dyreværnsrådet og Det Veterinære Sundhedsråds udtalelse om hold af dyr der går ude hele døgnet i vinterperioden og i perioder med vinterlignende vejr af d. 8. november 2012

<sup>713</sup> ØFO bilag II, del II, 1.9.1.1, litra c

<sup>714</sup> ØFO bilag II, del II, 1.9.1.1, litra c

<sup>715</sup> ØFO bilag II, del II, 1.9.1.1, litra c

<sup>716</sup> ØFO bilag II, del II, 1.7.2

<sup>717</sup> (EU) 2020/464, artikel 3 og bilag I, del I

<sup>718</sup> (EU) 2020/464, artikel 4

<sup>719</sup> ØFO bilag II, del II, 1.6.5

<sup>720</sup> ØFO bilag II, del II, 1.5.1.7

## Tilladte produkter til rengøring og desinficering af bygninger og anlæg til husdyrproduktion<sup>721</sup>

1. Kalium- og natriumsæbe
2. Vand og damp
3. Læsket kalk
4. Brændt kalk
5. Ulæsket kalk
6. Natriumhypoklorit (f.eks. blegevand)
9. Hydrogenperoxid
11. Citronsyre, pereddikesyre, myresyre, mælkesyre, og eddikesyre
12. Alkohol
15. Formaldehyd
16. Produkter til rengøring og desinficering af yver og malkeudstyr

Se mere herom i bilag 4.

Har du problemer med skadedyr<sup>722</sup>, har du følgende muligheder:

- Rotter. Du skal kontakte kommunens tekniske forvaltning. De foretager rottebekæmpelse efter gældende lovgivning og vejleder herom.
- Mus kan bekæmpes med midler godkendt til bekæmpelse af gnavere (rodenticider) i fælder.
- Fluer og andre insekter kan bekæmpes med mekaniske eller biologiske metoder, for eksempel fluepapir eller rov-flue.

Desuden må produkter i bilag 1 bruges, hvis de er godkendt til brug indendørs.<sup>723</sup>

### 26.5 Udlicitering af pasningsansvar (f.eks. kviehotel)

Det er Landbrugsstyrelsens praksis at acceptere/anerkende, at du kan udlicitere pasningen af dine dyr til en anden økologisk producent gennem pasningsaftaler. Aftalen kan være vedvarende som for eksempel ved aftaler med kviehoteller, eller aftalen kan være midlertidig, eksempelvis som ved aftaler om pasning i forbindelse med vinteropstaldning eller sommergræsning.

Bedriften, som pasningen af dyrene er udliciteret til, skal være certificeret til økologisk jordbrug, og der må kun passes økologiske dyr på bedriften.<sup>724</sup> Ansvar for overholdelse af økologireglerne ligger som udgangspunkt hos den, der har pasningsansvaret for dyrene.

---

<sup>721</sup> (EU) 2021/1165 bilag IV del A og D

<sup>722</sup> ØFO bilag II, del II, 1.5.1.7

<sup>723</sup> ØFO artikel 24, stk. 1, litra a, jf. (EU) 2021/1165 bilag I

<sup>724</sup> ØFO artikel 9 stk. 1 og stk. 2



**Du skal som ejer af dyrene** indberette dem i dit Økologiskema via Tast selv,<sup>725</sup> selvom pasningen varetages af en anden bedrift.

**Du skal som bruger og ejer af kviehotellet eller bygningerne**, som dyrene opdrættes i, meddele dette til Landbrugsstyrelsen.<sup>726</sup> Du skal både meddele, at du har et kviehotel eller lignende, eller hvis du opstarter et, samt når du ophører med at have det. Meddelelsen kan ske på mail til [jordbrugskontrol@lbst.dk](mailto:jordbrugskontrol@lbst.dk), att. Økologiadministrationen.

**Du skal som bruger og ejer af arealerne, hvor dyrene afgræsser** (hvis de f.eks. ikke opstaldes), oprette en græsningsaftale med ejer af dyrene, se afsnit 25.4 om leje og udlejning af græsningsret.

Du skal desuden meddele det særskilt til Landbrugsstyrelsen, hvis du får passet dyr på en anden bedrift, uanset antal dyr, da vi betragter det som en væsentlig ændring i dyreholdet.<sup>727</sup> Du skal også meddele, hvis en pasningsaftale ophører. Dette kan gøres via en mail til [jordbrugskontrol@lbst.dk](mailto:jordbrugskontrol@lbst.dk), att. Økologiadministrationen.

---

<sup>725</sup> Økologibek. § 11, stk. 1, nr. 3, samt ØFO artikel 39, stk. 1, litra d

<sup>726</sup> ØFO artikel 39, stk. 1, litra d

<sup>727</sup> ØFO artikel 39, stk. 1, litra b

# 27. Økologisk svinehold

I dette kapitel finder du vejledning om reglerne for hold af svin på økologiske bedrifter. Kapitlet gennemgår de krav og retningslinjer til fodring (27.1), staldforhold (27.2), udeforhold og afgræsning (27.3), der gælder for økologisk svinehold. Udgangspunktet er, at du skal sikre høj dyrevelfærd og sørge for at dyrenes fysiologiske og adfærdsmæssige behov er opfyldt i din besætning.<sup>728</sup>

Du finder generelle oplysninger om husdyrhold såsom krav til logbøger, besætningslister\*, omlægningstider\*, etablering af besætninger og indsættelse af dyr i kapitel 23 og kapitel 24 og om behandling af syge dyr i kapitel 34.

## 27.1 Fodring af økologiske grise

Økologiske husdyr skal fodres med økologiske fodermidler produceret på din egen bedrift alternativt økologisk foder produceret på andre bedrifter i samme region (hele Danmark regnes som en region).<sup>729</sup> Du har også mulighed for at fodre med eget omlægningsfoder\* (dvs. foder høstet på andet års omlægningsmarker) eller foder fra dine egne første års omlægningsmarker.<sup>730</sup> Indkøbt omlægningsfoder fra andre bedrifter og ikke-økologisk foder kan udgøre en andel af foderrationen til dine grise.<sup>731</sup> Foderet skal opfylde dyrenes ernæringsmæssige behov.<sup>732</sup>

Af hensyn til dyrenes grundlæggende næringsbehov er det derudover tilladt at anvende visse ikke-økologiske fodermidler.<sup>733</sup>

Tilladte ikke-økologiske fodermidler er omtalt i afsnit 27.1.6.

Restriktiv fodring er ikke tilladt, med mindre det er af veterinære hensyn.<sup>734</sup>

Du skal lave en foderplan\* til dine dyr,<sup>735</sup> hvilket du kan læse mere om i afsnit 27.1.2.

Mindst 30 pct. af foderet skal komme fra din egen bedrift, hvis du ikke kan opfylde 30 pct. kravet, kan du bruge foder, der er produceret i samme region.<sup>736</sup> Danmark betragtes som én region. Dette skal fremgå af din foderplan.<sup>737</sup>

---

<sup>728</sup> ØFO bilag II, del II, 1.7.2

<sup>729</sup> ØFO bilag II, del II, 1.4.1, litra a

<sup>730</sup> ØFO bilag II, del II, 1.4.1, litra a

<sup>731</sup> ØFO bilag II, del II, 1.4.3.1

<sup>732</sup> ØFO bilag II, del II, 1.4.1, litra b

<sup>733</sup> ØFO bilag II, del II, 1.4.1, litra i

<sup>734</sup> ØFO bilag II, del II, 1.4.1, litra b

<sup>735</sup> ØFO artikel 39, stk. 1, litra a

<sup>736</sup> ØFO bilag II, del II, 1.9.3.1, litra a

<sup>737</sup> ØFO artikel 39, stk. 1, litra a

I tilfælde af katastrofesituationer kan Landbrugsstyrelsen give enkeltstående, midlertidige tilladelser til at fravige de økologiske produktionsregler, herunder kravet om økologisk foder.<sup>738</sup> Såfremt hele eller dele af Danmark bliver omfattet af katastrofeterminstrelserne, vil Landbrugsstyrelsen oplyse om muligheden for at søge om dispensation.

Tabel 27.1 viser de krævede og tilladte andele af forskellige fodertyper til grise. Du kan læse mere om retningslinjerne for brug af de forskellige fodertyper i de efterfølgende afsnit.

**TABEL 27.1.** Fodring af økologiske svin

Fodertype	Økologisk foder	Ikke-økologisk foder	Foder fra arealer under omlægning*	Grovfoder
<b>Mængde**</b>	Foder af landbrugsoprindelse skal være økologisk og mindst 30 pct. skal komme fra din egen bedrift eller være produceret i samme region (Danmark). <sup>739</sup>	Op til 5 pct. proteinfoder. <sup>**740</sup>  Du må bruge fiskemel. <sup>741</sup> Fiskemel tæller ikke med i de 5 pct. proteinfoder. <sup>742</sup>  Du kan bruge ikke-økologiske fodermidler og tilsetningsstoffer fra bilag 3. <sup>743</sup>	Du må bruge 100 pct. omlægningsfoder*, hvis det er produceret på din egen bedrift. <sup>744</sup>  Du må bruge indkøbt omlægningsfoder* op til 25 pct. <sup>745</sup>  Der kan indgå op til 20 pct. foder fra bedriftens egne første års omlægningsarealer med permanent græs, flerårige afgrøder eller proteinafgrøder. <sup>746</sup>	Skal indgå i den daglige foderration. <sup>747</sup>  Altid fri adgang til rode-materiale på løbearealer, <sup>748</sup> som kan udgøres af grovfoder.

\*\* De angivne procenter for foder regnes på baggrund af foderets tørstofindhold, pr. år<sup>749</sup>, bortset fra grovfoder, som opgøres i tørstof pr. dag.<sup>750</sup>

<sup>738</sup> ØFO artikel 22, stk. 2 og (EU) 2020/2146 artikel 3, stk. 3

<sup>739</sup> ØFO bilag II, del II, 1.9.3.1, litra a

<sup>740</sup> ØFO bilag II, del II, 1.9.3.1, litra c

<sup>741</sup> ØFO bilag II, del II, 1.4.1, litra h

<sup>742</sup> (EU) 2021/1165, bilag III, del A, nr. 2

<sup>743</sup> ØFO artikel 24, stk. 1, litra c og (EU) 2021/1165 artikel 3 og 4, samt bilag III, del A og B

<sup>744</sup> ØFO bilag II, del II, 1.4.3.1, litra a

<sup>745</sup> ØFO bilag II, del II, 1.4.3.1, litra a

<sup>746</sup> ØFO bilag II, del II, 1.4.3.1, litra a

<sup>747</sup> ØFO bilag II, del II, 1.9.3.1, litra b

<sup>748</sup> ØFO bilag II, del II, 1.9.3.2, litra f

<sup>749</sup> ØFO bilag II, del II, 1.4.3.2.

<sup>750</sup> ØFO bilag II, del II, 1.9.3.1, litra b

\*\*\*Du må bruge op til 5 pct.<sup>751</sup> ikke-økologisk proteinfoder indtil 31. december 2026,<sup>752</sup> hvis du ikke kan skaffe det økologisk,<sup>753</sup> og det er produceret og tilberedt uden kemiske opløsningsmidler.<sup>754</sup> Vær opmærksom på, at denne mulighed kun gælder til fodring af smågrise på op til 35 kg.<sup>755</sup>

Du skal ydermere være opmærksom på reglerne i brancheaftalen for økologiske svin<sup>756</sup>, hvis du er omfattet af disse.

### 27.1.1 Tildeling af grovfoder til økologiske grise

Økologiske grise skal have adgang til grovfoder i den daglige foderration, men der er ikke præcise krav til hvor mange pct. grovfoderet skal udgøre af den samlede fodermængde. Grovfoderet kan for eksempel være friskt grønt, hø, ensilage, rodfrugter, løv eller frugt- og grøntsagsrester. Brød anses ikke for at være grovfoder.

Du bør være opmærksom på, at dine dyr får tildelt tilstrækkeligt grovfoder i den daglige foderration. Her kan det være en god ide, at se på hvor hurtigt grovfoderet forsvinder efter tildeling. Hvis det hele spises op kort tid efter tildeling, kan det være et tegn på, at de har brug for mere.

### 27.1.2 Du skal kunne dokumentere, at du fodrer efter økologireglerne

Du skal kunne dokumentere, at du overholder økologireglerne.<sup>757</sup> Derfor skal du dokumentere i en foderopgørelse\*, at du på årsbasis overholder de maksimale grænser for anvendelse af indkøbt omlægningsfoder, foder fra første års omlægningsmarker og eventuelt ikke-økologisk foder.

Der er ikke noget krav til udformningen af denne dokumentation. Det skal dog fremgå tydeligt, at du overholder reglerne.

Fodrer du kun med økologiske afgrøder og omlægningsafgrøder produceret på din egen bedrift, behøver du kun at udarbejde en liste over de foderemner, som du bruger, med angivelse af mængde. Den daglige grovfoderandel skal tydeligt fremgå af listen.<sup>758</sup>

### 27.1.3 Mælkefodring

Smågrises skal i mælkefodringsperioden fodres med mælk i mindst 40 dage.<sup>759</sup> Du skal fortrinsvis fodre med modermælk i mælkefodringsperioden.<sup>760</sup>

Du skal være opmærksom på reglerne i brancheaftalen for økologiske grise, hvis du er omfattet af denne.<sup>761</sup>

---

<sup>751</sup> ØFO bilag II, del II, 1.9.3.1, litra c, nr. iv

<sup>752</sup> ØFO bilag II, del II, 1.9.3.1, litra c

<sup>753</sup> ØFO bilag II, del II, 1.9.3.1, litra c, nr. i

<sup>754</sup> ØFO bilag II, del II, 1.9.3.1, litra c, nr. ii

<sup>755</sup> ØFO bilag II, del II, 1.9.3.1, litra c, nr. iii

<sup>756</sup> Brancheaftale vedrørende supplerende regler for produktion af økologiske svin, der opdrættes i Danmark

<sup>757</sup> ØFO artikel 39, stk. 1, litra a, og bilag II, del II, 1.4.4

<sup>758</sup> ØFO bilag II, del II, pkt. 1.9.3.1, litra b

<sup>759</sup> (EU) 2020/464 artikel 9

<sup>760</sup> ØFO bilag II, del II, pkt. 1.4.1, litra g

<sup>761</sup> Brancheaftale vedrørende supplerende regler for produktion af økologiske svin, der opdrættes i Danmark

Hvis du får behov for at bruge mælkeerstatning, må den ikke indeholde kemisk fremstillede bestanddele eller bestanddele af vegetabilsk oprindelse i die perioden.<sup>762</sup> Det vil sige, at mælkeerstatningen skal være mærket således at det fremgår, at den kan bruges til økologiske smågrise.

#### 27.1.4 Foderblandinger

Foderblandinger, som indeholder en andel af økologiske fodermidler eller omlægningsfodermidler og tilladte ikke-økologiske ingredienser, kan sælges med en angivelse af, at blandingen må anvendes i økologisk produktion i overensstemmelse med økologiforordningen.<sup>763</sup>

I en foderblanding, som er mærket økologisk, er mindst 95 pct. af tørstoffet<sup>764</sup> og alle ingredienser af landbrugsoprindelse økologiske.<sup>765</sup>

Når du køber vitamin- og mineralblandinger til dine dyr, skal du sikre dig, at de ikke indeholder ikke-økologiske fodermidler, der ikke er tilladt i økologisk produktion. Generelt skal ingredienser af vegetabilsk oprindelse være økologiske.<sup>766</sup> Det gælder også for krydderier, urter og melasse, medmindre at netop disse fodermidler ikke kan skaffes som økologisk (se afsnit 27.1.6).

#### 27.1.5 Brug af omlægningsfoder og hjemmeproducerede afgrøder fra første års omlægningsmarker

Der er tre forskellige muligheder for at fodre med afgrøder, der er under omlægning:

1. Du må fodre med op til 100 pct. omlægningsfoder\* (fra afgrøde, der er høstet tidligst 12 måneder efter påbegyndt omlægning af marken), hvis omlægningsfoderet er dyrket på din bedrifts egne marker, herunder forpagtede marker eller på marker, hvor du har lejet græsningsret, og hvor der er givet anerkendelse af omlægningsperiode\* med tilbagevirkende kraft.<sup>767</sup>
2. Omlægningsfoder indkøbt fra andre bedrifter må udgøre op til 25 pct. pr. kalenderår.<sup>768</sup>
3. Du kan bruge visse foderafgrøder fra dine egne første års omlægningsmarker og fra første års omlægningsmarker med lejet græsningsret med op til 20 pct. af den samlede foderration pr. dyr pr. år, hvis:<sup>769</sup>
  - 3.1. Foderet er høstet på permanente græsningsarealer eller marker med flerårige foderplanter (f.eks. græs, græsblandinger og lucerne).
  - 3.2. Eller det er proteinafgrøder (bælgsæd, herunder f.eks. ærter, hestebønner, sødlupin eller blandinger<sup>770</sup> af korn og bælgsæd), der er sået, efter marken er begyndt omlægning.

Hvis du benytter dig af mulighederne nævnt i punkt 2 og 3 ovenfor, skal du være opmærksom på, at den samlede andel af indkøbt omlægningsfoder og foder fra egne første års omlægningsmarker højst må udgøre 25 pct. af foderplanen.<sup>771</sup>

---

<sup>762</sup> ØFO bilag II, del II, pkt. 1.4.1, litra g

<sup>763</sup> ØFO bilag III, 2.1.2, litra e

<sup>764</sup> ØFO artikel 30, stk. 6, litra c

<sup>765</sup> ØFO artikel 30, stk. 6, litra b

<sup>766</sup> ØFO bilag II del II, 1.4.1, litra h

<sup>767</sup> ØFO bilag II, del II, pkt. 1.4.3.1, litra a.

<sup>768</sup> ØFO bilag II, del II, pkt. 1.4.3.1, litra a

<sup>769</sup> ØFO bilag II, del II, pkt. 1.4.3.1, litra b

<sup>770</sup> Hvis der er tale om blandinger vurderes blandingsforholdet ud fra frøblanding.

<sup>771</sup> ØFO bilag II, del II, pkt. 1.4.3.1, litra b, andet afsnit

Foderandelene ovenfor opgøres på baggrund af tørstofindholdet i foderet pr. år<sup>772</sup> og skal fremgå af din foderopgørelse\*.<sup>773</sup>

Af disse foderregler følger derfor også, at økologiske grise må lukkes ud på dine egne udearealer samme dag som areaerne omlægges til økologisk produktion, såfremt de højst indtager 20 pct. af det gennemsnitlige samlede foderforbrug fra egne første års omlægningsmarker.

### 27.1.6 Brug af ikke-økologisk foder og fodermidler

Generelt er det ikke tilladt at anvende ikke-økologiske fodermidler af vegetabilsk oprindelse til fodring af økologiske dyr.<sup>774</sup> Der findes dog enkelte undtagelser f.eks. ølgær, som er tilladt ifølge bilag 3. Bemærk, at økologisk gær og ikke-økologisk gær ikke må indgå i samme foderblanding.<sup>775</sup>

En overgangsordning, der udløber 31. december 2026 tillader, at du må bruge op til 5 pct. ikke-økologisk proteinfoder til dine smågrise på op til 35 kg,<sup>776</sup> hvis du ikke kan skaffe udelukkende økologisk foder.<sup>777</sup> Hvis vitamin- og mineralblandinger til grise indeholder ikke-økologisk proteinfoder som bærestoffer, så skal bærestofferne regnes med i de 5 pct. ikke-økologisk proteinfoder.<sup>778</sup>

Foderstoffer skal være produceret og tilberedt uden kemiske opløsningsmidler.<sup>779</sup> Du må derfor ikke bruge skråprodukter som sojaskrå, rapsskrå og solsikkeskrå, da de er produceret ved hjælp af organiske opløsningsmidler.

Det er en betingelse for brug af ikke-økologisk proteinfoder, at du udarbejder og ajourfører en foderplan, der viser, at den tilladte andel af ikke-økologisk proteinfoder er overholdt.<sup>780</sup> Andelen beregnes pr. kalenderår i pct. af tørstofindholdet i foderet af landbrugsoprindelse. Alt foder af vegetabilsk og animalsk oprindelse, undtagen fiskeprodukter, betegnes som foder af landbrugsoprindelse.

Du må ikke bruge kød- og benmel i økologisk produktion. Du må godt bruge mel, olier og andre fodermidler, af fisk og andre dyr af akvatisk oprindelse, herunder fiskemel til dine grise.<sup>781</sup> Fiskemel skal ikke regnes med i de 5 pct. ikke-økologisk proteinfoder.<sup>782</sup>

Hvis specielle urter, krydderier og melasse ikke findes til salg i økologisk form, kan du bruge ikke-økologiske alternativer med op til 1 pct. af dyrenes foderration i tørstof pr. år.<sup>783</sup> Andelen af ikke-økologisk proteinfoder og ikke-økologiske urter,

---

<sup>772</sup> ØFO bilag II, del II, pkt. 1.4.3.2

<sup>773</sup> ØFO artikel 39, stk. 1, litra a

<sup>774</sup> ØFO bilag II del II, 1.4.1, litra a og litra h

<sup>775</sup> ØFO bilag II del VII, 1.2

<sup>776</sup> ØFO bilag II, del II, pkt. 1.9.3.1, litra c, nr. iii

<sup>777</sup> ØFO bilag II, del II, pkt. 1.9.3.1, litra c

<sup>778</sup> ØFO bilag II, del II, 1.9.3.1, litra c

<sup>779</sup> ØFO bilag II, del II, pkt. 1.9.3.1, litra c, nr. ii

<sup>780</sup> ØFO bilag II, del II, 1.9.3.1, litra c, nr. iv

<sup>781</sup> (EU) 2021/1165 bilag III, del A, nr. 2 og ØFO bilag II, del II, 1.4.1, litra h

<sup>782</sup> Fortolkning af (EU) 2021/1165, bilag III, del A, nr. 2

<sup>783</sup> ØFO artikel 24, stk. 3, litra e, nr. iv, jf. (EU) 2021/1165, bilag III, del A, 2. del

krydderier og melasse beregner du pr. kalenderår i pct. af tørstofindholdet i foderet af landbrugsoprindelse. Disse ikke-økologiske alternativer skal være produceret eller tilberedt uden kemiske opløsningsmidler.<sup>784</sup> Det er Landbrugsstyrelsens opfattelse, at melasse samt de fleste krydderier og urter kan fremskaffes som økologiske i Danmark.

Hvis din foderproduktion går tabt eller der pålægges restriktioner, kan du undtagelsesvist søge Landbrugsstyrelsen om dispensation til at fodre med ikke-økologisk foder i stedet for økologisk foder, eller foder fra omlægning.<sup>785</sup>

### 27.1.7 Fodertilsætningsstoffer i foder og vand

Du kan se en liste over de fodertilsætningsstoffer, der må bruges i foder til økologiske dyr i bilag 3. Du må ikke bruge produkter med fodertilsætningsstoffer, der ikke er nævnt på denne liste.<sup>786</sup> For eksempel må der ikke anvendes vækstfremmere og syntetiske aminosyrer i foder til økologiske grise.<sup>787</sup>

Du må kun opbevare foderstoffer, der er tilladt til økologisk jordbrugsproduktion på din økologiske produktionsenhed\*.<sup>788</sup> Ved brug af tilladte fodertilsætningsstoffer til økologisk foder forudsætter det, at de også er tilladt ifølge den generelle lovgivning.<sup>789</sup>

Sporstoffer, vitaminer og provitaminer, skal som udgangspunkt være af naturlig oprindelse. Hvis der ikke er naturlige sporstoffer, vitaminer og provitaminer på markedet i tilstrækkelig mængde eller kvalitet kan der anvendes syntetiske alternativer.<sup>790</sup> I begge tilfælde skal stofferne dog fremgå af bilag 3.

Det er Landbrugsstyrelsens vurdering, at du må tilsætte foderstoffer, for eksempel vitaminer og mineraler, til dyrenes drikkevand, hvis brugen er i overensstemmelse med de generelle foderregler, og tilsætningen er i overensstemmelse med dyrenes fysiologiske behov med hensyn til næringsstoffer og vandoptag. Til økologiske dyr skal vandet, efter tilsætning, fremstå som rent. Er det opfyldt, er det ikke nødvendigt at tilbyde drikkevand uden tilsætning ved siden af.<sup>791</sup>

### 27.1.8 Forbud mod GMO

Du må ikke bruge foderstoffer, der består af, indeholder, er fremstillet af eller er fremstillet ved hjælp af genetisk modificerede organismer (GMO\*) i økologisk jordbrugsproduktion.<sup>792</sup> Veterinære lægemidler er undtaget fra dette krav.<sup>793</sup>

Produkter mærket med en angivelse af, at de kan anvendes i økologisk produktion i overensstemmelse med forordningen, er GMO\*-fri, og du behøver ikke sikre dig yderligere dokumentation.<sup>794</sup>

---

<sup>784</sup> ØFO artikel 24, stk. 3, litra e, nr. iv

<sup>785</sup> (EU) 2020/2146 artikel 3, stk. 3

<sup>786</sup> ØFO artikel 24, stk. 1

<sup>787</sup> ØFO bilag II, del II, 1.4.1, litra f

<sup>788</sup> ØFO artikel 9, stk. stk. 7

<sup>789</sup> ØFO artikel 9, stk. 3

<sup>790</sup> ØFO artikel 24, stk. 3, litra e, nr. ii

<sup>791</sup> Fødevarestyrelsen, Vejledning nr. 9514 af 15. juli 2020 om foder og fodervirksomheder (Fodervejledningen) afsnit 8.1

<sup>792</sup> ØFO artikel 11, stk. 1

<sup>793</sup> ØFO artikel 5, stk. 1, litra f, nr. iii

<sup>794</sup> ØFO artikel 11, stk. 2, og bilag III, 2.1.2, litra e

Produkter, der består af GMO\*, indeholder GMO\*, eller som er fremstillet af GMO\*, skal være mærket med det, hvis de er fremstillet i EU.<sup>795</sup> Du kan derfor gå ud fra, at indkøbte foderstoffer ikke er fremstillet af GMO\* eller indeholder GMO\*, hvis de ikke er mærket med det.<sup>796</sup>

Du skal dog være opmærksom på, at foderstoffer, der er fremstillet ved hjælp af GMO\*, ikke nødvendigvis er omfattet af de generelle mærkningsregler for GMO\*. Det kan for eksempel være fodertilsætningsstoffer. Det medfører, at hvis du vil bruge et ikke-økologisk foderprodukt, som skal være tilladt i økologi i øvrigt, skal du kræve, at sælger bekræfter, at produktet ikke er fremstillet ved hjælp af GMO\*.<sup>797</sup> En sådan bekræftelse kan være en erklæring som kan fremgå af følgesedlen eller fakturaen. Du kan også finde en blanket til [sælgers erklæring om GMO-frihed](#) på Landbrugsstyrelsens hjemmeside.

## 27.2 Opdrætsmetoder og staldforhold

Du skal sikre, at grisenes udviklingsmæssige, fysiologiske og adfærdsmæssige behov bliver opfyldt gennem opdrætsmetoder og staldforhold.<sup>798</sup>

For at sikre dette, skal du blandt andet sørge for, at:

- Alle grise har mulighed for at bevæge sig frit, og at deres naturlige bevægelsesmønstre bliver tilgodeset.<sup>799</sup>
- Alle grise har fri adgang til rodematerialer i løbegården.<sup>800</sup>
- Alle grise har adgang til grovfoder i den daglige foderration.<sup>801</sup>
- Alle grise har let adgang til fodringssteder og rent drikkevand.<sup>802</sup>
- Alle grise har mulighed for at holde sig rene og foretage hudpleje.<sup>803</sup>
- Søer har adgang til tilstrækkeligt og passende redebygningsmateriale i ugen op til faring.<sup>804</sup>
- Alle grise har adgang til temperaturregulering.<sup>805</sup>
- Alle grise har adgang til udeforhold.<sup>806</sup>
- Alle grise har adgang til at se, høre og lugte andre grise.<sup>807</sup>
- Enhver form for lidelse, smerte og angst skal undgås og skal holdes på et minimum hele dyrets levetid, herunder i forbindelse med slagtning,<sup>808</sup> samt transport. Du må derfor ikke have eltråd eller lignende i stalden, eller bruge

---

<sup>795</sup> ØFO artikel 11, stk. 2

<sup>796</sup> ØFO artikel 11, stk. 2, og stk. 3

<sup>797</sup> ØFO artikel 11, stk. 1, og stk. 4

<sup>798</sup> ØFO bilag II, del II, 1.7.2

<sup>799</sup> ØFO bilag II, del II, 1.6.3 og 1.9.3.2, litra d

<sup>800</sup> ØFO bilag II, del II, 1.9.3.2, litra f

<sup>801</sup> ØFO bilag II, del II, 1.9.3.1, litra b

<sup>802</sup> ØFO bilag II, del II, 1.7.2

<sup>803</sup> ØFO bilag II, del II, 1.6.3

<sup>804</sup> ØFO bilag II, del II, 1.9.3.2, litra e

<sup>805</sup> ØFO bilag II, del II, 1.6.1, 1.6.3 og 1.7.2

<sup>806</sup> ØFO bilag II, del II, 1.7.3

<sup>807</sup> ØFO bilag II, del II, 1.7.2

<sup>808</sup> ØFO bilag II, del II, 1.7.7



nogen former for elektrisk stød.<sup>809</sup> Inventar eller andet må ikke kunne skade dyrene hverken i stalden eller på marken.<sup>810</sup>

Du må som udgangspunkt ikke binde, fiksere eller isolere dine dyr. Det er kun tilladt kortvarigt i forbindelse med for eksempel afhentning, sygdomsbehandling, farebesvær eller inseminering.<sup>811</sup> Det er forbudt at bruge instrumenter, som giver elektrisk stød ved håndtering af grise.<sup>812</sup>

Du skal holde søerne i grupper undtagen i de sidste stadier af drægtighedsperioden og i diegivningsperioden.<sup>813</sup>

Du skal sikre rigelig naturlig ventilation og naturligt lys i staldbygningerne.<sup>814</sup> Du skal sørge for, at luftcirkulation, støvniveau, temperatur, relativ luftfugtighed og gaskoncentration holdes inden for grænser, der ikke er til gene for dyrene.<sup>815</sup> Det skal du gøre ved korrekt isolering, opvarmning og ventilation i bygningerne.<sup>816</sup>

Vi gør opmærksom på, at hvis du er tilmeldt Dyrevelfærdsmærket kan der være særlige regler for opdrætsmetoder og staldforhold.<sup>817</sup>

### 27.2.1 Arealkrav

Du skal ved en passende belægningsgrad i stalden sikre dyrenes komfort, velvære og behov under hensyntagen til race, køn og alder.<sup>818</sup> Du skal tilbyde dem arealer, der er så store, at de kan stå naturligt, lægge og rejse sig uhindret, vende sig, soignere sig og indtage alle naturlige stillinger og lave alle naturlige bevægelser såsom at strække sig.<sup>819</sup> Dine stalde skal som minimum opfylde de arealkrav, der er angivet i tabel 27.2.<sup>820</sup>

---

<sup>809</sup> ØFO bilag II, del II, 1.7.11

<sup>810</sup> ØFO bilag II, del II, 1.7.7

<sup>811</sup> ØFO bilag II, del II, 1.7.5

<sup>812</sup> ØFO bilag II, del II, 1.7.7 og 1.7.11

<sup>813</sup> ØFO bilag II, del II, 1.9.3.2, litra d

<sup>814</sup> ØFO bilag II, del II, 1.6.1

<sup>815</sup> ØFO bilag II, del II, 1.6.1

<sup>816</sup> ØFO bilag II, del II, 1.6.1

<sup>817</sup> Bekendtgørelse nr. 1441 af 4. december 2019 om frivillig dyrevelfærdsmærkningsordning

<sup>818</sup> ØFO bilag II, del II, 1.6.3

<sup>819</sup> ØFO bilag II, del II, 1.6.3 og 1.9.3.2, litra d

<sup>820</sup> (EU) 2020/464, artikel 10 og bilag I, del III

**TABEL 27.2.** Mindste indendørsareal og udendørsareal for grise<sup>821</sup>

	Indendørs areal (det nettoareal, som dyrene skal have til rådighed, både hvile og opholdsareal)		Udendørs areal
	Mindste levende vægt (kg)	m <sup>2</sup> /dyr	m <sup>2</sup> /dyr
Diegivende søer med pattegrise indtil fravænnning	-	7,5	2,5
Smågrise	Indtil 35	0,6	0,4
Smågrise/ungsvin	Indtil 50	0,8	0,6
Slagtesvin	Indtil 85	1,1	0,8
Slagtesvin	Indtil 110	1,3	1,0
Slagtesvin	Over 110	1,5	1,2
Avlsøer, goldsøer og drægtige søer	-	2,5	1,9
Orner og avlsorner	-	6,0*	8,0

\*Hvis stien anvendes til naturlig bedækning skal denne være 10 m<sup>2</sup>/orne.

Gulve i stalde skal være jævne, men ikke glatte.<sup>822</sup> Mindst halvdelen af det samlede gulvareal skal bestå af fast gulv, det vil sige ikke fuldspaltegulv eller tremmegulv,<sup>823</sup> og der må ikke være spaltegulv i liggearealet.<sup>824</sup> Landbrugsstyrelsen side-stiller drænet gulv med fast gulv.

Indearealet kan deles op i flere klimazoner, for eksempel i et liggeareal og i et aktivitetsareal. Liggearealet skal være så stort at alle kan ligge ned samtidig på et strøet areal.<sup>825</sup>

## 27.2.2 Opmåling af stalde

Du måler arealer fra inderside til inderside af inventar. Dog måler du fra midt til midt af inventaret, hvis der er tale om åbent inventar. Vægge måler du fra inderside til inderside.

Nettoarealet er det areal, som dyrene til hver en tid har til rådighed.<sup>826</sup> Det vil sige, at du skal fratække arealer, hvor der står eller hænger inventar (vand/fodertrug) og stolper, så dyrene ikke kan ligge der. Nettoarealet inkluderer heller ikke foderbord og arealer forbeholdt staldpersonale.

<sup>821</sup> (EU) 2020/464, artikel 10 og bilag I, del III

<sup>822</sup> ØFO bilag II, del II, 1.9.3.2, litra a

<sup>823</sup> (EU) 2020/464, artikel 11

<sup>824</sup> ØFO bilag II, del II, 1.9.3.2, litra b

<sup>825</sup> ØFO bilag II, del II, 1.9.3.2, litra c

<sup>826</sup> (EU) 2020/464, artikel 10 og bilag I, del III

### 27.2.3 Lejeareal og strøelse

Alle grise skal have uhindret adgang til en bekvem, ren og tør liggeplads, hvor der er plads til, at alle dyr kan ligge ned samtidig.<sup>827</sup> Det er Landbrugsstyrelsens vurdering, at underlaget og strøelsen skal være med til at sikre dyret mod tryk-skader samt sikre, at dyret kan holde sig ren og tør.

For at opfylde dette skal du som minimum sørge for, at:

- Liggearealet og adgangen hertil er indrettet, så også de lavest rangerende dyr får adgang til arealet.<sup>828</sup>
- Liggearealet er velforsynet med ren og tør strøelse som halm, sand eller savsmuld.<sup>829</sup> Du kan bruge både økologisk og ikke-økologisk strøelse. Du må kun tilsætte de produkter til strøelsen, der er nævnt i bilag 1.<sup>830</sup>
- Strøelsesmængden er tilstrækkelig til, at lejet, uanset underlag, altid er rent og tørt og er med til at sikre dyret mod tryk-skader.

Liggearealet skal være stort nok til, at alle grise i en sti kan ligge ned på samme tid, i sideleje.<sup>831</sup> Der er ikke faste krav til størrelsen på selve liggearealet, men i tabel 29.3 kan du se vejledende retningslinjer for, hvor stort et liggeareal grisene har brug for, alt efter vægt, så de kan ligge i thermoneutralt sideleje.

**TABEL 27.3.** Vejledende mindstemål for lejeareal ved opstaldning af svin

Grisens maks. vægt, kg	10	20	30	40	50	60	70	80	90	100	110	150	200	250	300
Lejeareal, m <sup>2</sup> /gris	0,13	0,20	0,26	0,32	0,37	0,42	0,47	0,51	0,55	0,59	0,63	0,78	0,94	1,10	1,23

Baseret på Baxter, 1990, Mål for thermoneutral svin i sideleje.

## 27.3 Udeforhold

I dette afsnit får du beskrevet de retningslinjer, der sikrer, at dyrenes velfærd, biologiske- og adfærdsmæssige behov bliver opfyldt, når de er ude. Økologiske grise skal have permanent adgang til et udendørsareal fortrinsvis med mark og skov, som tillader dyrene, at bevæge sig frit, motionere, rode i jorden og hvile, samt giver dem mulighed for at finde skygge, samt ly og læ for vejret.<sup>832</sup>

<sup>827</sup> ØFO bilag II, del II, pkt. 1.7.2 og 1.9.3.2, litra b og c

<sup>828</sup> ØFO bilag II, del II, pkt. 1.7.2

<sup>829</sup> ØFO bilag II, del II, pkt. 1.7.2 og 1.9.3.2, litra b og c

<sup>830</sup> ØFO bilag II, del II, pkt. 1.9.3.2, litra b

<sup>831</sup> ØFO bilag II, del II, pkt. 1.7.2 og 1.9.3.2, litra c

<sup>832</sup> ØFO bilag II, del II, 1.7.2 og 1.7.3 og (EU) 2020/464 artikel 12, stk. 1

Løbegårde kan dog benyttes som et alternativ til mark og skov og må bruges til slagtesvin hele året rundt.<sup>833</sup> Orner og avlssvin kan tilsvarende opstaldes indendørs i vinterhalvåret,<sup>834</sup> hvis de har permanent adgang til en løbegård. I de følgende afsnit kan du læse om reglerne for løbegårde samt reglerne, når grisene holdes på marker.

I kapitel 25 kan du finde retningslinjer for afgræsning af særlige arealer, som omlægningsmarker, lejet græsningsret og samgræsningsarealer.

### 27.3.1 Løbegårde

Opstalter du dine grise i stisystemer med løbegård, skal løbegårdene have udeklima og være attraktive.<sup>835</sup> Det er Landbrugsstyrelsens vurdering, at du derfor skal tænke over placering af ressourcer som foder, vand, overbrusning, skygge, hvileareal, og strøelse, når du indretter stald og løbegård. Dette er alle ting som vil have en indvirkning på grisenes adfærd og interne samspil. Iagttagelse af unormal adfærd kan bunde i, at udearealet ikke i tilstrækkelig grad opfylder grisenes behov.

Arealkravene til løbegården kan du finde i tabel 27.2. Mindst 50 pct. af minimumsarealet i løbegården skal være fast gulv, det vil sige ikke fuldspaltegulv eller tremmegulv.<sup>836</sup> Landbrugsstyrelsen sidestiller drænet gulv med fast gulv. På de arealer som grisene har og skal have til rådighed, skal de kunne opfylde deres fysiologiske, udviklingsmæssige og adfærdsmæssige behov.<sup>837</sup>

Nedenfor er der oplyst kriterier, som Landbrugsstyrelsen vurderer hver især, er vigtige elementer i en attraktiv løbegård. Figur 27.1 er en illustration af nogle af de kriterier, som en løbegård til økologiske grise skal indeholde, med hovedvægt på at visualisere udeoplevelsen for grisene. Uanset om der benyttes en løbegård som denne, eller en mere alternativ løbegård, som omstrukturering af en eksisterende stald, er det altid dit ansvar, at der er en tydelig markering mellem løbegård og indendørsareal.

**Skygge/overdækning i sommerperioden:** Det mest naturlige miljø for grisene, vil være at opholde sig udenfor. Derfor er det essentielt, at grisene har mulighed for, at kunne søge skygge i løbegården, da dette er et af grisenes fysiologiske og adfærdsmæssige behov for at undgå solskoldning.<sup>838</sup> Det er ikke tilstrækkeligt, at grisene kan gå ind i stalden, da deres behov så ikke vil være opfyldt i løbegården. En mulighed for at skabe skygge i løbegården er at lave en form for overdækning, f.eks. med et tag, en presenning eller et skyggenet.

**Skygge/overdækning i vinterperioden:** Der er ikke det samme behov for skygge i løbegården i vinterperioden. Hvis der laves en fast overdækning<sup>839</sup> med fraledning af regnvand, kan denne dog også være med til at holde arealerne tørre på regnfulde dage, og kan afhjælpe tilsvining af en del af arealet.

---

<sup>833</sup> ØFO bilag II, del II, 1.4.1., litra e), 1.7.2 og 1.7.3

<sup>834</sup> ØFO bilag II, del II, 1.7.2 og 1.7.3

<sup>835</sup> (EU) 2020/464 artikel 12, stk. 1 og 2

<sup>836</sup> (EU) 2020/464 artikel 11

<sup>837</sup> ØFO bilag II, del II, 1.7.2

<sup>838</sup> ØFO bilag II, del II, 1.6.5 og 1.7.2 og (EU) 2020/464, artikel 12, stk. 2

<sup>839</sup> ØFO bilag II, del II, 1.6.5

**Temperaturregulering i sommerperioden:** Løbegården skal give grisene mulighed for at regulere deres kropstemperatur.<sup>840</sup> Dette er et essentielt behov for grise,<sup>841</sup> da de fysiologisk ikke har evnen til at svede. Derfor er det vigtigt, at grise i en løbegård har mulighed for at blive afkølet med vand. Når grisene har mulighed for at få vand på sig, vil fordampningen af væsken fra huden medføre at varme også forsvinder fra kroppen, hvilket vil være med til at sænke deres kropstemperatur, som er nødvendigt på meget varme dage. I løbegårde vil denne mulighed oftest bestå af en form for overbrusning, denne kan også være placeret lige indenfor i indgangen til stalden. Udgangspunktet er at grisene skal bruge denne mulighed på udearealet, og derfor bør overbrusningen, ikke placeres på en måde, som fordrer, at grisene skal blive inde i stalden.

**Temperaturregulering i vinterperioden:** I denne periode skal temperaturreguleringen<sup>842</sup> have fokus på, at grisene kan finde varme. Dette kan de f.eks. finde, hvis de har et blødt leje af halm eller lignende, hvor de kan lægge sig.

**Hygiejne:** Grise er som udgangspunkt meget renlige dyr, og de forsøger at holde foder og afføring adskilt i de rammer de er opstaldet i. Ud fra dette er det et adfærdsmæssigt behov<sup>843</sup> for grisene, at løbegården fremstår hygiejnisk og attraktiv,<sup>844</sup> og at der jævnligt fjernes gødning fra arealet, således at dette ikke hober sig op.<sup>845</sup> Som nævnt i afsnittet omkring skygge/overdækning kan en fast overdækning med fraledning af regnvand være med til at holde arealerne tørre på regnfulde dage, og kan afhjælpe tilsvining af en del af arealet.

**Rodemateriale:** Grise har et naturligt adfærdsmæssigt behov for at rode.<sup>846</sup> Derfor skal de have adgang til rodemateriale i løbegården,<sup>847</sup> som kan aktivere og stimulere grisene og aflede deres opmærksomhed fra andre stifæller. Hvis grisene har adgang til beskæftigelsesmateriale i løbegården, kan dette også kan være med til at stimulere deres adfærdsmæssige behov. Dette er dog ikke et krav ifølge økologireglerne. I tabel 29.4 kan du se hvilke materialer Landbrugsstyrelsen som udgangspunkt vil vurdere som henholdsvis rode- og beskæftigelsesmateriale og hvilke materialer der vil opfylde begge kriterier. Listen er ikke udtømmende og den er lavet med udgangspunkt i vejledning fra Fødevarestyrelsen.

---

<sup>840</sup> (EU) 2020/464, artikel 12

<sup>841</sup> ØFO bilag II, del II, 1.7.2

<sup>842</sup> (EU) 2020/464, artikel 12

<sup>843</sup> ØFO bilag II, del II, 1.7.2

<sup>844</sup> (EU) 2020/464, artikel 12, stk. 1

<sup>845</sup> ØFO bilag II, del II, 1.5.1.1 og 1.5.1.7

<sup>846</sup> ØFO bilag II, del II, 1.7.2

<sup>847</sup> ØFO bilag II, del II, 1.9.3.2, litra f

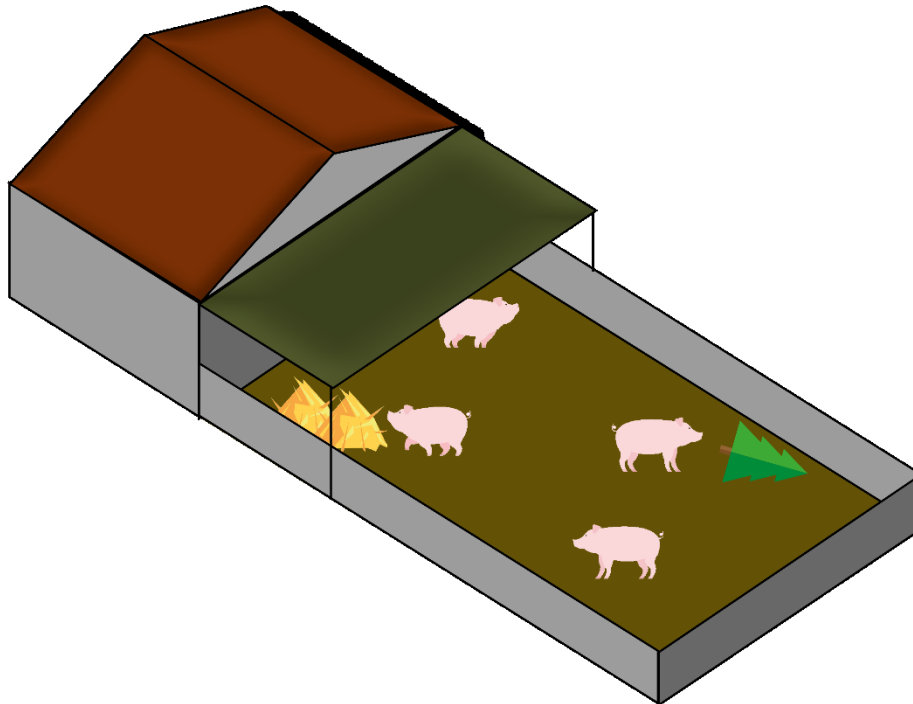

FIGUR 27.1. Illustration af løbegård.

TABEL 27.4. Materialer, der kan vurderes som rode- og beskæftigelsesmateriale.

Materiale	Rodemateriale	Beskæftigelsesmateriale	Behov for supplerig
Halm i halmhæk	X	X	
Automat med f.eks. snittet halm, halmpiller eller træpiller	X	X	
Materialer liggende på gulv eks. halm, halmblokke, spåner, spagnum, savsmuld, muld, kompost eller træflis	X	X	
Reb liggende på gulvet	X	X	
Reb, hænger i loft eller på sider		X	X
Træklodder eller lignende liggende på gulvet	X	X	
Træklodder eller lignende – ligger ikke på gulvet		X	X
Dybstrøelse	X	X	

### 27.3.2 Grise på marker, hele året

Alle grise skal have permanent adgang til udendørsarealer, fortrinsvis græsarealer.<sup>848</sup> Hvor det er muligt, skal der fortrinsvis vælges marker med træer eller skove.<sup>849</sup> Det er Landbrugsstyrelsens vurdering, at alle avlssvin og smågrise skal have

<sup>848</sup> ØFO bilag II, del II, 1.7.3

<sup>849</sup> (EU) 2020/464, artikel 12, stk. 1

adgang til græsningsarealer, når vejrforholdene og jordbundens tilstand tillader det.<sup>850</sup> Økologiske dyr må ikke opdrættes i en fold på meget våd eller sumpet jord.<sup>851</sup> Udendørs arealer kan være delvist overdækkede.<sup>852</sup>

Du skal dagligt tilse alle dyr på udearealerne og sikre, at de til hver en tid har adgang til rent drikkevand.<sup>853</sup> Du skal undgå, at græsarealerne bliver overgræsset eller oprådt,<sup>854</sup> for eksempel ved at vurdere på størrelsen af de tilgængelige udearealer.

Når du holder grise udendørs, skal de holdes i hytter, herunder farehytter, blikhytter, telte eller lignende læskure.<sup>855</sup> Du skal sikre dig, at hytterne er så store, at alle dyr kan ligge ned samtidig,<sup>856</sup> og at alle dyr har fri passage ind og ud af hytten. Lejearealet skal være dækket af halm eller lignende materiale, så dyrene kan ligge tørt og lunt under alle vejrforhold.<sup>857</sup>

I økologisk produktion er der ikke særlige krav til lejearealernes størrelse, men de skal overholde de generelle regler for hold af grise.<sup>858</sup> For smågrise, avls- og slagtesvin gælder minimumsarealkravene, som fremgår af tabel 27.5. For drægtige, farende og diegivende svin, og for orner, gælder kravene i tabel 27.6.

**TABEL 27.5.** Minimumsarealkrav for lejeareal til smågrise, avls- og slagtesvin i hytter på friland

Maks. vægt, kg	Indtil 10	10-20	20-30	30-50	50-85	85-110	Over 110
Lejeareal, m <sup>2</sup> /svin	0,13	0,17	0,25	0,34	0,47	0,55	0,85

**TABEL 27.6.** Minimumsarealkrav for lejeareal i hytter til drægtige, farende og diegivende svin samt orner

	Drægtige søer	Drægtige gylte	Farende eller diegivende søer og gylte	Orner, separat hytte
Sammenhængende lejeareal, minimum/dyr	1,3 m <sup>2</sup> /so	0,95 m <sup>2</sup> /gylt	3,8 m <sup>2</sup> / so eller gylt	3 m <sup>2</sup> /orne
Hvis orner har adgang til hytterne	Yderligere 2 m <sup>2</sup> /orne	Yderligere 2 m <sup>2</sup> /orne	-	-

### 27.3.3 Græsningsperioden

Græsningsperioden anses som den periode hvor vejrforholdene og jordbundens tilstand tillader, at der går dyr på arealerne og vil oftest være i forår og sommerperioden, samt det tidlige efterår. I denne periode skal avlssvin og smågrise fortrinsvis have adgang til græsarealer.<sup>859</sup>

<sup>850</sup> ØFO bilag II, del II, 1.7.2 og 1.7.3 og (EU) 2020/464, artikel 12, stk. 1

<sup>851</sup> ØFO, bilag II, del II, 1.6.10

<sup>852</sup> ØFO bilag II, del II, 1.6.5

<sup>853</sup> ØFO bilag II, del II, 1.5.1.1, 1.5.2.1, 1.7.2 og 1.7.7

<sup>854</sup> ØFO bilag II, del II, 1.7.4

<sup>855</sup> (EU) 2020/464, artikel 12, stk. 2

<sup>856</sup> ØFO bilag II, del II, 1.9.3.2, litra c

<sup>857</sup> ØFO bilag II, del II, 1.9.3.2, litra c og (EU) 2020/464, artikel 12, stk. 2

<sup>858</sup> Bekendtgørelse nr. 1742 af 30. november 2020 om dyrevelfærdsmæssige mindstekrav til hold af grise § 74, stk. 1 og stk. 4

<sup>859</sup> ØFO bilag II, del II, 1.7.2 og 1.7.3

Du skal sørge for, at alle grise har mulighed for at søge læ og skygge i farehytter, blikhytter, telte eller lignende læskure.<sup>860</sup> Det kan også være under træer eller levende hegn mv.<sup>861</sup>

I sommerperioden skal svin altid have adgang til temperaturregulering<sup>862</sup> i form af overbrusning eller sølebad.

Du skal notere, hvornår grisene kommer ud på græsarealerne, i din logbog for husdyrproduktion. Du skal skrive dato for ud- og indbinding, samt hvilke dyr, det drejer sig om.<sup>863</sup>

Hvis det er nødvendigt af hensyn til et dyrs velfærd, kan du holde det på stald i en kortere periode. Det kan for eksempel være ved sygdom.<sup>864</sup> I sådanne tilfælde skal du skrive i logbogen for husdyrproduktion, hvilket dyr, det drejer sig om, årsagen og dato for indsættelse, samt notere når dyret er klart til at komme tilbage i den almindelige sti igen.<sup>865</sup>

Hvis grisene er på stald i kort tid i forbindelse med inseminering, løbning eller levering til slagteri, så vurderer Landbrugsstyrelsen, at du kan undlade at notere det i din logbog.

### 27.3.4 Vinterperioden

Vinterperioden vil typisk være december, januar og februar. Perioder med vinterlignende vejr ses også ofte i månederne november og marts, men uanset kalenderen skal dyr beskyttes i overensstemmelse med deres behov.<sup>866</sup>

Når du har dyr, der skal gå ude i vinterperioden eller under vinterlignende vejr, skal de være forberedt til det.<sup>867</sup> Det betyder, at dyrene skal være i godt huld og at du skal sørge for at tildele supplerende foder, så dyrene kan opretholde det gode huld.<sup>868</sup> For at dyrenes fysiologiske og adfærdsmæssige behov tilgodeses, skal de have adgang til rent<sup>869</sup>, frostfrit drikkevand.

Hvis du har grise, der går ude i vinterperioden og i vinterlignende vejr, skal de enten have fri adgang til stald hele døgnet eller adgang til læskur/hytte eller lignende,<sup>870</sup> der giver mulighed for beskyttelse mod vejr og vind. Det betyder, at i perioder med koldt og vådt vejr skal dyrene have mulighed for at holde sig tørre og varme.<sup>871</sup>

Et læskur kan yde tilstrækkelig beskyttelse, når det er stort nok til, at alle dyr kan ligge ned samtidig og når lejearealet er tørt og velstrøet.<sup>872</sup>

---

<sup>860</sup> (EU) 2020/464, artikel 12, stk. 2

<sup>861</sup> (EU) 2020/464, artikel 12, stk. 1

<sup>862</sup> ØFO bilag II, del II, 1.7.2 og (EU) 2020/464, artikel 12, stk. 2

<sup>863</sup> ØFO bilag II, del II, 1.4.4

<sup>864</sup> ØFO bilag II, del II, 1.6.9

<sup>865</sup> ØFO bilag II, del II, 1.7.12

<sup>866</sup> ØFO bilag II, del II, 1.7.2 og 1.7.3 og (EU) 2020/464, artikel 12, stk. 2

<sup>867</sup> ØFO bilag II, del II, 1.7.2

<sup>868</sup> ØFO bilag II, del II, 1.4.1, litra b

<sup>869</sup> ØFO bilag II, del II, 1.5.1.1, 1.5.1.7 og 1.7.2

<sup>870</sup> ØFO bilag II, del II, 1.7.2 og (EU) 2020/464, artikel 12, stk. 2

<sup>871</sup> ØFO bilag II, del II, 1.7.2

<sup>872</sup> ØFO bilag II, del II, 1.7.2 og 1.9.3.2, litra b og c



Skuret skal give tilstrækkelig med ly og læ uanset vejrforholdene.<sup>873</sup> Det er Landbrugsstyrelsens vurdering, at dette som udgangspunkt kan sikres ved, at skuret har overdækning og tre tætte sider. Et læskur kan dog have andre udformninger, så længe det sikrer tørt og trækfrit lejeareal samt ly og læ.

## 27.4 Rengøring og skadedyrsbekæmpelse

Om nødvendigt skal stalde, løbegårde, udstyr og redskaber renses og desinficeres for at undgå infektion og udvikling af sygdomme. Afføring, urin og levnet eller spredt foder skal fjernes ofte for at mindske lugten og for at undgå at der tiltrækkes insekter og gnavere.<sup>874</sup>

Du må bruge de produkter, der er nævnt i bilag 4 til rengøring og desinfektion af stalde, folde, udstyr og redskaber.<sup>875</sup>

Har du problemer med skadedyr i staldene,<sup>876</sup> har du følgende muligheder:

- Rotter. Du skal kontakte kommunens tekniske forvaltning. De foretager rottebekæmpelse efter gældende lovgivning.
- Mus må du bekæmpe med midler godkendt til bekæmpelse af gnavere (rodenticider) i fælder.
- Fluer og andre insekter skal du bekæmpe med mekaniske eller biologiske metoder, for eksempel fluepapir eller rovfluer.<sup>877</sup> Desuden må du bruge produkterne i bilag 1, hvis de er godkendt til brug indendørs.

---

<sup>873</sup> ØFO bilag II, del II, 1.7.2 og (EU) 2020/464, artikel 12, stk. 2

<sup>874</sup> ØFO bilag II, del II, 1.5.1.1 og 1.5.1.7

<sup>875</sup> ØFO bilag II, del II, 1.5.1.7

<sup>876</sup> ØFO bilag II, del II, 1.5.1.7

<sup>877</sup> ØFO bilag II, del II, 1.5.1.7

# 28. Økologisk fjerkræ

I dette kapitel finder du vejledning om reglerne for hold af fjerkræ på økologiske bedrifter. Kapitlet gennemgår de krav og retningslinjer til fodring (28.1), staldforhold (28.3) og udeforhold (28.5), der gælder for økologisk fjerkræhold. Udgangspunktet er, at du skal sikre høj dyrevelfærd og sørge for, at dyrenes fysiologiske og adfærdsmæssige behov er opfyldt i din besætning.<sup>878</sup>

## 28.1 Fodring af økologisk fjerkræ

Du skal som udgangspunkt fodre dit økologiske fjerkræ med økologiske fodermidler produceret på din egen bedrift eller økologisk foder produceret på andre bedrifter i samme region (hele Danmark regnes som én region).<sup>879</sup> Du har også mulighed for at fodre med eget omlægningsfoder (dvs. foder høstet på andet års omlægningsmarker) eller foder fra dine egne første års omlægningsmarker.<sup>880</sup> Indkøbt omlægningsfoder fra andre bedrifter og ikke-økologisk foder kan udgøre en andel af foderrationen til dit fjerkræ. Foderet skal opfylde dyrenes ernæringsmæssige behov.<sup>881</sup>

Af hensyn til dyrenes grundlæggende næringsbehov er det derudover tilladt at anvende visse ikke-økologiske foderstoffer.<sup>882</sup>

Du kan læse mere om tilladte ikke-økologiske fodermidler og fodertilæsningsstoffer i afsnit 28.1.2 og 28.1.5.

Mindst 30 pct. af foderet skal komme fra din egen bedrift.<sup>883</sup> Kan du ikke opfylde 30 pct. kravet, kan du bruge foder, der er produceret i samme region. Kravet kan opfyldes ved at købe foder hos foderstofvirksomheder, der har mærket foderet med, at det indeholder mindst 30 pct. danske fodermidler på årsbasis. Det kan dokumenteres ved hjælp af mærknings-sedler og ved, at det fremgår af kontrakten med foderleverandøren.

Hvis der indgår indkøbt omlægningsfoder\*, foder fra første års omlægningsmarker med flerårige afgrøder og proteinafgrøder eller ikke-økologisk foder i foderrationen, skal du lave en foderplan\*, hvor de forskellige andele af foderrationen fremgår.<sup>884</sup>

Du må bruge økologiske æg og produkter fra æg, som fjerkræfoder.<sup>885</sup>

I tilfælde af katastrofesituationer kan Landbrugsstyrelsen give enkeltstående, midlertidige tilladelser til at bruge større mængder ikke-økologisk foder.<sup>886</sup> Såfremt hele eller dele af Danmark bliver omfattet af katastrofebestemmelserne vil Landbrugsstyrelsen oplyse om muligheden for at søge om dispensation.

---

<sup>878</sup> ØFO bilag II, del II, 1.7.2

<sup>879</sup> ØFO artikel 6, litra m, og bilag II, del II, pkt. 1.4.1, litra a

<sup>880</sup> ØFO bilag II, del II, 1.4.1, litra b, og pkt. 1.4.3.1

<sup>881</sup> ØFO bilag II, del II, 1.4.1, litra b

<sup>882</sup> ØFO bilag II, del II, 1.4.1, litra i

<sup>883</sup> ØFO bilag II, del II, 1.9.4.2, litra a

<sup>884</sup> ØFO artikel 39, stk. 1

<sup>885</sup> ØFO bilag II, del II, 1.4.1, litra h

<sup>886</sup> ØFO artikel 22, stk. 2 og (EU) 2020/2146 artikel 3

Tabel 28.1 viser de krævede og tilladte andele af forskellige fodertyper til fjerkræ. Du kan læse mere om retningslinjerne for brug af de forskellige fodertyper i de efterfølgende afsnit.

**TABEL 28.1.** Fodring af økologisk fjerkræ

Fodertype	Økologisk foder	Ikke-økologisk foder	Foder fra arealer under omlægning*	Grovfoder
<b>Mængde**</b>	<p>Som udgangspunkt skal foderet være økologisk og mindst 30 pct. skal komme fra din egen bedrift eller være produceret i samme region (Danmark).<sup>887</sup></p> <p>Kravet kan opfyldes ved at købe foder hos foderstofvirksomheder, der har mærket foderet med, at det indeholder mindst 30 pct. danske fodermidler på årsbasis.</p>	<p>Op til 5 pct. proteinfoder til ungfjerkræ.<sup>***</sup></p> <p>Der må bruges fiskemel.<sup>888</sup> Fiskemel tæller ikke med i de 5 pct. proteinfoder.<sup>889</sup></p> <p>Du kan bruge ikke-økologiske fodermidler og tilsetningsstoffer fra bilag 3.<sup>890</sup></p>	<p>Du må bruge 100 pct. omlægningsfoder*, hvis det er produceret på din egen bedrift.</p> <p>Du må bruge indkøbt omlægningsfoder* op til 25 pct.<sup>891</sup></p> <p>Der kan indgå op til 20 pct. foder fra bedriftens egne første års omlægningsarealer med permanent græs, flerårige afgrøder eller proteinafgrøder.<sup>892</sup></p>	<p>Skal indgå i den daglige foderration.<sup>893</sup></p>

\*\* De angivne pct. er regnet på baggrund af foderets tørstofindhold.

\*\*\* Du må bruge 5 pct. ikke-økologisk proteinfoder til ungfjerkræ indtil 31. december 2026.<sup>894</sup>

### 28.1.1 Brug af omlægningsfoder og hjemmeproducerede afgrøder fra første års omlægningsmarker

Der er tre forskellige muligheder for at fodre med afgrøder, der er under omlægning:

1. Du må fodre med op til 100 pct. omlægningsfoder (fra afgrøder, der er høstet tidligst 12 måneder efter påbegyndt omlægning af marken), hvis omlægningsfoderet er dyrket på din bedrifts egne marker, herunder forpagtede marker eller på marker, hvor du har lejet græsningsret, og hvor der er givet anerkendelse af omlægningsperiode\* med tilbagevirkende kraft.<sup>895</sup>

<sup>887</sup> ØFO bilag II, del II, 1.9.4.2, litra a

<sup>888</sup> (EU) 2021/1165 bilag III, del A, nr. 2

<sup>889</sup> (EU) 2021/1165, bilag III, del A, nr. 2

<sup>890</sup> ØFO artikel 24, stk. 1, litra c

<sup>891</sup> ØFO punkt 1.4.3.1, litra a

<sup>892</sup> ØFO punkt 1.4.3.1, litra b

<sup>893</sup> ØFO bilag II, del II, 1.9.4.2, litra b

<sup>894</sup> ØFO bilag II, del II, 1.9.4.2, litra c

<sup>895</sup> ØFO bilag II, del II, 1.4.3.1, litra a

2. Omlægningsfoder indkøbt fra andre bedrifter må indgå med op til 25 pct. pr. kalenderår.<sup>896</sup>
3. Du kan bruge visse foderafgrøder fra dine egne første års omlægningsmarker og fra første års omlægningsmarker med lejet græsningsret med op til 20 pct. af den samlede foderration pr. dyr pr. år, hvis:<sup>897</sup>
  - 3.1. Foderet er høstet på permanente græsningsarealer eller marker med flerårige foderplanter (f.eks. græs, græs-blendinger og lucerne)
  - 3.2. Foderet er proteinafgrøder (bælgsæd, herunder f.eks. ærter, hestebønner, sødlupin eller blandinger<sup>898</sup> af korn og bælgsæd), der er sået efter marken er begyndt omlægning

Hvis du benytter dig af mulighederne nævnt i punkt 2 og 3 ovenfor, skal du være opmærksom på, at den samlede andel af indkøbt omlægningsfoder og foder fra egne første års omlægningsmarker højst må udgøre 25 pct. af foderplanen.<sup>899</sup>

Foderandelene ovenfor opgøres på baggrund af tørstofindholdet i foderet pr. år<sup>900</sup> og skal fremgå af din foderopgørelse\*.<sup>901</sup>

Læs mere om lejet græsningsret hos en ikke-økolog i afsnit 15.4.

## 28.1.2 Brug af ikke-økologiske fodermidler

Generelt er det ikke tilladt at anvende ikke-økologiske fodermidler til fodring af økologiske dyr. Fodermidler af vegetabilsk eller animalsk oprindelse eller alge- eller gæroprindelse skal således være økologiske.<sup>902</sup> Der findes dog enkelte undtagelser f.eks. ølgær, som er tilladt ifølge bilag 3. Bemærk, at økologisk gær og ikke-økologisk gær ikke må indgå i samme foderblanding.<sup>903</sup>

For fjerkræ er der desuden en overgangsordning, der udløber 31. december 2026, som tillader, at du må bruge ikke-økologisk proteinfoder til dit ungfjerkræ, hvis du ikke kan skaffe udelukkende økologisk foder.<sup>904</sup> Landbrugsstyrelsen anser som udgangspunkt ungfjerkræ som værende indtil fjerkræet er stabile i æglægning og vægt. Slagtefjerkræ er som udgangspunkt altid defineret som ungfjerkræ.

Det er en betingelse for brug af ikke-økologisk proteinfoder, at du udarbejder og ajourfører en foderopgørelse\*, der viser at den tilladte andel af ikke-økologisk proteinfoder er overholdt.<sup>905</sup> Andelen beregnes pr. kalenderår i pct. af tørstofindholdet. Den højeste tilladte procentdel ikke-økologisk proteinfoder af landbrugsoprindelse<sup>906</sup> er 5 pct. pr. kalenderår, indtil 31. december 2026.<sup>907</sup>

---

<sup>896</sup> ØFO bilag II, del II, 1.4.3.1, litra a

<sup>897</sup> ØFO bilag II, del II, 1.4.3.1, litra b

<sup>898</sup> Hvis der er tale om blandinger vurderes blandingsforholdet ud fra frøblanding.

<sup>899</sup> ØFO bilag II, del II, 1.4.3.1, andet afsnit

<sup>900</sup> ØFO bilag II, del II, 1.4.3.2

<sup>901</sup> ØFO artikel 39, stk. 1, litra a

<sup>902</sup> ØFO bilag II del II, 1.4.1, litra a og litra h

<sup>903</sup> ØFO bilag II del VII, 1.2

<sup>904</sup> ØFO bilag II, del II, 1.9.4.2, litra c

<sup>905</sup> ØFO artikel 39

<sup>906</sup> Alt foder af vegetabilsk og animalsk oprindelse, undtagen fiskeprodukter, betegnes som foder af landbrugsoprindelse.

<sup>907</sup> (EU) 2018/1584 af 22. oktober 2018

Hvis vitamin- og mineralblandinger til fjerkræ indeholder ikke-økologisk proteinfoder som bærestoffer, så skal bærestofferne regnes med i de 5 pct. ikke-økologisk proteinfoder.<sup>908</sup>

Du må ikke bruge foderstoffer fremstillet ved brug af kemiske opløsningsmidler.<sup>909</sup> Du må derfor ikke bruge skråprodukter som sojaskrå, rapsskrå og solsikkeskrå, da de er produceret ved hjælp af organiske opløsningsmidler.

Du må ikke bruge kød- og benmel i økologisk produktion. Du må dog godt bruge mel, olier og andre fodermidler, af fisk og andre dyr af akvatisk oprindelse, herunder fiskemel.<sup>910</sup> Se bilag 3. Fiskemel tæller ikke med i de 5 pct. proteinfoder.<sup>911</sup>

Hvis specielle urter, krydderier og melasse ikke findes til salg i økologisk form, kan du bruge ikke-økologiske alternativer med op til 1 pct. af dyrenes foderration i tørstof pr. år. Disse ikke-økologiske alternativer skal være produceret eller tilberedt uden kemiske opløsningsmidler.<sup>912</sup> Disse kan eventuelt også findes i foderblandinger, der er mærket med at kunne bruges i økologi.

Det er Landbrugsstyrelsens opfattelse, at melasse samt de fleste krydderier og urter, kan fremskaffes som økologiske i Danmark.

### **28.1.3 Tildeling af grovfoder til økologisk fjerkræ**

Du skal sørge for, at alt fjerkræ har adgang til grovfoder i den daglige foderration, for eksempel friskt grønt, hø, ensilage, rodfrugter, løv eller frugt- og grøntsagsrester.<sup>913</sup> Brød anses ikke for at være grovfoder.

Hvis der opstår forhold, hvor tilgængeligheden af foder på udearealet er begrænset, f.eks. i forbindelse med vedvarende snedække eller meget tørt vejr, skal du supplere med grovfoder til dit fjerkræ.<sup>914</sup>

Hvis du pålægges restriktioner eller forpligtigelser, som kræver, at dit fjerkræ holdes indendørs, f.eks. ved fugleinfluenza, skal dit fjerkræ have permanent adgang til tilstrækkelige mængder grovfoder, samt passende materiale, der kan opfylde deres adfærdsmæssige behov.<sup>915</sup>

### **28.1.4 Du skal kunne dokumentere, at du fodrer efter økologireglerne**

Du skal kunne dokumentere, at du overholder økologireglerne.<sup>916</sup> Derfor skal du blandt andet kunne dokumentere, at dine dyr får grovfoder dagligt f.eks. med en foderplan. Du skal også dokumentere i en foderopgørelse\*, at du på årsbasis overholder de maksimale grænser for anvendelse af indkøbt omlægningsfoder, foder fra første års omlægningsmarker og eventuelt ikke-økologisk foder.

Der er ikke noget krav til udformningen af denne dokumentation. Det skal dog fremgå tydeligt, at du overholder reglerne.

---

<sup>908</sup> ØFO bilag II, del II, 1.9.4.2, litra c

<sup>909</sup> ØFO bilag II, del II, 1.9.4.2, litra c, nr. ii

<sup>910</sup> (EU) 2021/1165 bilag III, del A, nr. 2

<sup>911</sup> (EU) 2021/1165, bilag III, del A, nr. 2

<sup>912</sup> ØFO artikel 24, stk. 3, litra e, nr. iv

<sup>913</sup> ØFO bilag II, del II, pkt. 1.9.4.2, litra b

<sup>914</sup> ØFO bilag II, del II, 1.9.4.4, litra i

<sup>915</sup> ØFO bilag II, del II, 1.9.4.4, litra j

<sup>916</sup> ØFO artikel 39, stk. 1, litra a, og bilag II, del II, 1.4.4

En foderopgørelse\* er ikke nødvendig, hvis:

- Du udelukkende bruger økologisk foder eller omlægningsfoder\* fra egen bedrift. Så skal du kun udarbejde en oversigt over de foderemner, som du bruger, med angivelse af mængde.
- Du benytter et delvist økologisk fuldfoder, der er entydigt deklareret, og fodrer supplerende med økologisk grovfoder eller omlægningsgrovfoder produceret på egen bedrift, behøver du også kun at udarbejde en oversigt over foderemnerne med angivelse af mængde.

### 28.1.5 Fodermidler af mineralisk oprindelse og fodertilsætningsstoffer

Mineralske fodermidler og fodertilsætningsstoffer kan ikke have status som økologiske, men kan være nødvendige for at fodre dyrene i henhold til deres fysiologiske behov. Derfor er en række af disse stoffer tilladt at anvende i økologisk foder.

Mineralske fodermidler og fodertilsætningsstoffer, der fremgår af listen i bilag 3, må bruges i foder til økologiske husdyr.<sup>917</sup> Listen indeholder blandt andet de fodertilsætningsstoffer, som du må fodre med eller tilsætte til foderet, hvis det er nødvendigt for at bevare dyrenes sundhed, velfærd og levedygtighed.<sup>918</sup>

Listen i bilag 3 er en positivliste. Det betyder, at du kun må bruge mineralske fodermidler og fodertilsætningsstoffer, hvis de står på listen. For eksempel må der ikke anvendes vækstfremmere og syntetiske aminosyrer i foder til økologisk fjerkræ.<sup>919</sup> Sporstoffer, vitaminer og provitaminer, skal som udgangspunkt være af naturlig oprindelse. Hvis der ikke er naturlige sporstoffer, vitaminer og provitaminer på markedet i tilstrækkelig mængde eller kvalitet kan der anvendes syntetiske alternativer.<sup>920</sup> I begge tilfælde skal stofferne dog fremgå af bilag 3.

Du må kun opbevare fodertilsætningsstoffer på din økologiske bedrift, der er tilladt til økologisk jordbrugsproduktion.<sup>921</sup> Ved brug af tilladte fodertilsætningsstoffer til økologisk foder forudsætter det, at de også er tilladt ifølge den generelle lovgivning.<sup>922</sup>

#### 28.1.5.1 Fodertilsætningsstoffer i vand

Det er Landbrugsstyrelsens vurdering, at du må tilsætte fodertilsætningsstoffer, for eksempel vitaminer og mineraler, til dyrenes drikkevand, hvis brugen er i overensstemmelse med de generelle foderregler, og tilsætningen er i overensstemmelse med dyrenes fysiologiske behov med hensyn til næringsstoffer og vandoptag. Vandet skal, efter tilsætning, fremstå som rent. Er det opfyldt, er det ikke nødvendigt at tilbyde drikkevand uden tilsætning ved siden af.<sup>923</sup>

---

<sup>917</sup> ØFO artikel 24, stk. 1

<sup>918</sup> ØFO artikel 24, stk. 3, litra e, nr. i.

<sup>919</sup> ØFO bilag II, del II, 1.4.1, litra f

<sup>920</sup> ØFO artikel 24, stk. 3, litra e, nr. ii

<sup>921</sup> ØFO bilag III, pkt. 7.2

<sup>922</sup> ØFO artikel 9, stk. 3

<sup>923</sup> Fødevarestyrelsen, Vejledning nr. 9514 af 15. juli 2020 om foder og fodervirksomheder (Fodervejledningen) afsnit 8.1

### 28.1.6 Forbud mod GMO

Du må ikke bruge foderstoffer, der består af, indeholder, er fremstillet af eller er fremstillet ved hjælp af genetisk modificerede organismer (GMO\*) i økologisk jordbrugsproduktion.<sup>924</sup> Veterinære lægemidler er undtaget fra dette krav.<sup>925</sup>

Produkter mærket med en angivelse af, at de kan anvendes i økologisk produktion i overensstemmelse med økologiforordningen, er GMO\*-fri, og du behøver ikke sikre dig yderligere dokumentation.<sup>926</sup>

Produkter, der består af GMO\*, indeholder GMO\*, eller som er fremstillet af GMO\*, skal være mærket med det, hvis de er fremstillet i EU.<sup>927</sup> Du kan derfor gå ud fra, at indkøbte foderstoffer ikke er fremstillet af GMO\* eller indeholder GMO\*, hvis de ikke er mærket med det.<sup>928</sup>

Du skal dog være opmærksom på, at foderstoffer, der er fremstillet ved hjælp af GMO\*, ikke nødvendigvis er omfattet af de generelle mærkningsregler for GMO\*. Det kan for eksempel være fodertilsætningsstoffer. Det medfører, at hvis du vil bruge et ikke-økologisk foderprodukt, som skal være tilladt i økologi i øvrigt, skal du kræve, at sælger bekræfter, at produktet ikke er fremstillet ved hjælp af GMO\*.<sup>929</sup> En sådan bekræftelse kan være en erklæring som kan fremgå af følgesedlen eller fakturaen. Du kan også finde en blanket til [sælgers erklæring om GMO-frihed](#) på Landbrugsstyrelsens hjemmeside.

## 28.2 Velfærd i fjerkræbesætninger

Du skal til enhver tid sikre bedst mulig velfærd for fjerkræet.<sup>930</sup> Økologisk produktion skal bidrage til høje dyrevelfærdsstandarder og navnlig opfyldelse af dyrs artsspecifikke adfærdsbehov.<sup>931</sup> Praksis for husdyrhold, herunder belægningsgraden, og opstaldningsforholdene skal sikre, at dyrenes udviklingsmæssige, fysiologiske og adfærdsmæssige behov opfyldes<sup>932</sup> og enhver form for lidelse, smerte og angst skal undgås og holdes på et minimum i hele dyrets levetid.<sup>933</sup>

Jf. ovenstående, skal omgivelserne tilgodese fjerkræets behov, herunder, at:

- Opstaldning skal foregå under tilstrækkeligt gode og hygiejniske forhold<sup>934</sup>
- Indendørs arealer er tilstrækkeligt store og velforsynede med ren og tør strøelse<sup>935</sup>
- Der er tilstrækkelig frisk luft og dagslys i stalden<sup>936</sup>

---

<sup>924</sup> ØFO artikel 11, stk. 1

<sup>925</sup> ØFO artikel 5, stk. 1, litra f, nr. iii

<sup>926</sup> ØFO artikel 11, stk. 2, og bilag III, 2.1.2, litra e

<sup>927</sup> ØFO artikel 11, stk. 2

<sup>928</sup> ØFO artikel 11, stk. 2, og stk. 3

<sup>929</sup> ØFO artikel 11, stk. 1, og stk. 4

<sup>930</sup> ØFO artikel 4, litra e

<sup>931</sup> ØFO artikel 4, stk. 1, litra e og artikel 5, stk. 1, litra j

<sup>932</sup> ØFO bilag II, del II, 1.7.2

<sup>933</sup> ØFO bilag II, del II, 1.7.7

<sup>934</sup> ØFO bilag II, del II, 1.5.1.1

<sup>935</sup> ØFO bilag II, del II, 1.6.1 og 1.6.3

<sup>936</sup> ØFO bilag II, del II, 1.6.1

- Der er adgang til et attraktivt udeareal fra så tidlig en alder som muligt<sup>937</sup>
- Der er adgang til læ og skygge ved udendørs ophold<sup>938</sup>
- Alle fugle har adgang til foder og rent drikkevand hele døgnet<sup>939</sup>
- Alle fugle har mulighed for fjerpleje<sup>940</sup>
- Vandfugle har adgang til bedefaciliteter eller et vandløb, dam eller sø, når vejrforhold og hygiejniske forhold tillader det, og ellers adgang til vand hvor de kan dyppe hovedet og soignere fjerdragten<sup>941</sup>

Det er desuden Landbrugsstyrelsens vurdering, at forekomsten af dyr med blodige sår skal minimeres, for at sikre bedst mulig velfærd og mindst mulig smerte og lidelse for dyrene. Hvis der er dyr med blodige sår, skal disse som udgangspunkt isoleres straks. Døde fugle skal du dagligt fjerne og notere i logbog over husdyrproduktion. Du skal angive konstateret eller formodet dødsårsag.<sup>942</sup>

### 28.2.1 Velfærdsvurderingssystem for æglæggere og hønniker

Landbrugsstyrelsen bruger et velfærdsvurderingssystem for æglæggere og hønniker som basis for en objektiv bedømmelse af den enkelte floks velfærd. Velfærdsvurderingssystemet er udarbejdet på baggrund af ovenstående/førnævnte krav til høj dyrevelfærd og opfyldelse af behov. Vurderingen ender ud i én af tre kategorier:

- God velfærd
- Tilfredsstillende velfærd
- Mindre tilfredsstillende velfærd

Velfærden i en fjerkræbesætning bliver vurderet ud fra et helhedsbillede, men med særligt fokus på dødelighed, forekomst af fjerpilning og forekomst af kannibalisme. Det er Landbrugsstyrelsens vurdering, at dødeligheden som udgangspunkt ikke må overstige 1,2 pct. pr. måned, hvis velfærden skal betegnes som tilfredsstillende.

### 28.2.2 Vurdering af fjerpilningsgrad

Landbrugsstyrelsen har i samarbejde med erfaringer i kontrollen udarbejdet en metode til at vurdere fjerpilningsgraden hos æglæggende høner og opdræt, som er verificeret af DCA – Nationalt Center for Fødevarer og Jordbrug og i samarbejde med Århus Universitet. Herigennem vurderes fjerpilningsgraden til at være "let" eller "meget" hos fuglene.

For at vurdere fjerpilningsgraden, tager vi udgangspunkt i nedenstående forhold:

1. Andelen af fugle, der er **let pillede**, gradueres efter hønernes alder. En fugl er let pillet, hvis den har én bar plet i fjerdragten, hvor der tydeligt ses bar hud. Pletten må ikke være større end 5 cm i diameter. Se figur 28.1 og teksten herunder for yderligere forklaring.
2. En høne er **meget pillet**, hvis den har én eller flere bare pletter i fjerdragten med en diameter på 5 cm eller større, hvor der tydeligt ses bar hud. Dette er uanset, hvor gamle dyrene er. Andelen af fugle, der er meget pillede, må som udgangspunkt ikke overstige ca. 5 pct.

<sup>937</sup> ØFO bilag II, del II, 1.7.3, 1.9.4.4, litra d og e, samt (EU) 2020/464, artikel 16, stk. 1

<sup>938</sup> ØFO bilag II, del II, 1.7.2 og 1.9.4.4, litra h

<sup>939</sup> ØFO bilag II, del II, 1.7.2

<sup>940</sup> ØFO bilag II, del II, 1.6.3 og 1.7.2.

<sup>941</sup> ØFO bilag II, del II, 1.9.4.4, litra k.

<sup>942</sup> ØFO bilag II, del II, 1.5.1.1



Til vurdering af, hvorvidt velfærden er tilfredsstillende for de "let pillede" æglæggende høner og hønniker, anvendes en vurderingsnøgle, der er gradueret efter hønernes alder, se figur 28.1. For hver leveuge tillægges 1 pct. til andelen af "let pillede" høner, før der er tale om mindre tilfredsstillende velfærd. Det vil sige, at høner der f.eks. er 25 uger gamle, allerede vil have en mindre tilfredsstillende velfærd, når andelen af "let pillede" høner i flokken er 10 pct. Hos høner der er 75 uger gamle vurderes velfærden først som mindre tilfredsstillende, hvis 60 pct. af hønerne er "let pillede" (figur 28.1).

Allerede ved en "mindre tilfredsstillende velfærd" udelukkende på grund af fjerpilning vil Landbrugsstyrelsen kunne påbyde, at der udarbejdes en handlingsplan. Det samme gør sig gældende ved kannibalisme. Handlingsplanen skal have for øje enten at standse fjerpilningen eller kannibalismen i den eksisterende flok, eller at forebygge fjerpilning eller kannibalisme i det næste hold høns.

Handlingsplanen kan med fordel udarbejdes i samarbejde med din konsulent, eller anden rådgiver, men dette er ikke et krav.

Da årsager til fjerpilning og kannibalisme kan være multifaktuelle, vil det være en god idé i din analyse, at iagttage en række parametre, som enten kan være en udløser af fjerpilning eller et tegn på velfærdsproblemer generelt, som for eksempel:

- Opdræt og opdrætsforhold
- Fodersammensætning
- Vandoptagelse
- Æg ydelse og udvikling i ægvægt
- Lystimer og lysintensitet
- Rutiner i forbindelse med den daglige inspektion i anlægget
- Sundhed og sygdom i flokken
- Temperaturforhold og staldklima
- Genetik
- Staldindretning
- Adgang til udearealer og grovfoder

[Et hjælpeskema til udarbejdelse af en handlingsplan for fjerkræ](#) kan downloades fra Landbrugsstyrelsens hjemmeside. Skemaet er alene ment som en hjælp og er ikke nødvendigvis udtømmende.

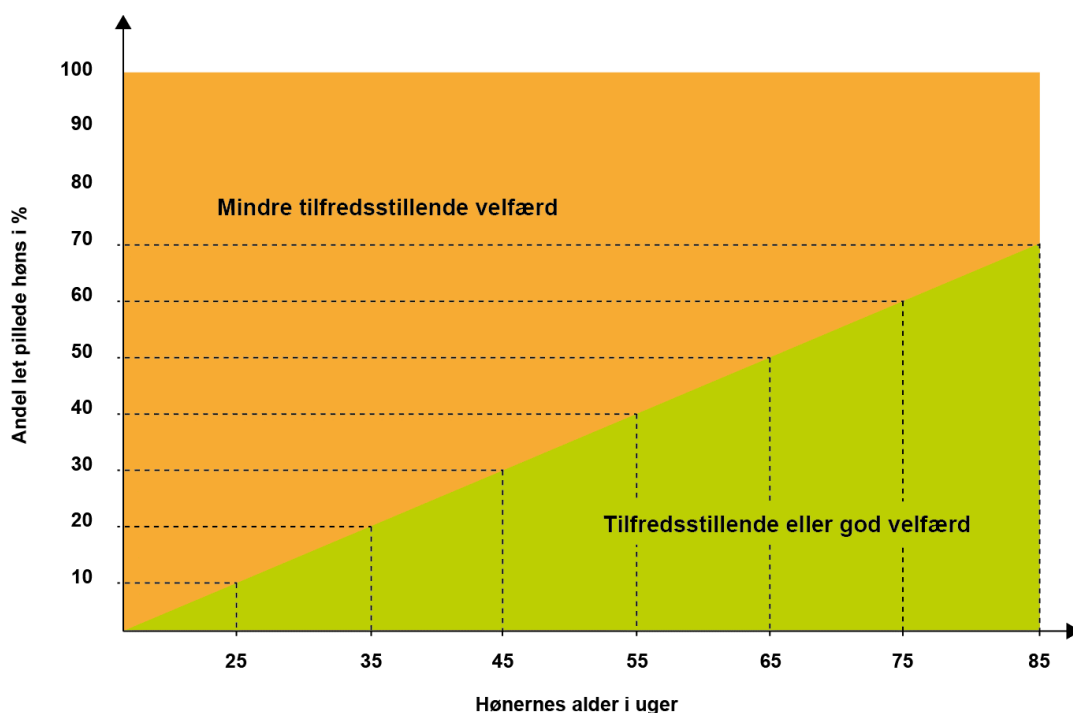

**FIGUR 28.1.** Vurderingsnøgle til velfærdsvurdering, baseret på andelen af let pillede fugle

### 28.3 Staldforhold

Du skal sørge for, at dyrenes opstaldningsforhold er tilpasset deres biologiske og adfærdsmæssige behov, for eksempel passende bevægelsesfrihed.<sup>943</sup>

Du skal sikre rigelig naturlig ventilation og naturligt lys i staldbygningerne. Du skal sørge for, at luftcirkulationen, støvindholdet, temperaturen, den relative luftfugtighed og koncentrationen af luftarter holdes inden for grænser, der ikke er til gene for dyrene. Det skal du gøre ved korrekt isolering, opvarmning og ventilation i bygningerne.<sup>944</sup>

Landbrugsstyrelsen lægger sig op ad de tilladte ammoniak koncentrationer, som er nævnt i nationale regler indenfor husdyrhold og arbejdsmiljø<sup>945</sup>, hvorfor ammoniakkoncentrationen, som udgangspunkt, ikke må overstige 20 ppm.<sup>946</sup>

For at sikre, at enhver form for lidelse undgås og holdes på et minimum hele dyrets levetid, er det Landbrugsstyrelsens vurdering, at inventar eller andet ikke må kunne medføre skader på dyrene, hverken i stalden eller på udearealerne.<sup>947</sup>

<sup>943</sup> ØFO bilag II, del II, 1.7.2 og 1.6.3

<sup>944</sup> ØFO bilag II, del II, 1.6.1

<sup>945</sup> Bekendtgørelse nr. 1747 af 30/11/2020 om slagtekyllinger, § 25, nr. 2 litra a og § 9, bekendtgørelse nr. 1748 af 30/11/2020 om kalkuner, § 19, nr. 1 og bekendtgørelse nr. 1426 af 28/06/2021 om stoffer og materialer, bilag 2, afsnit A.

<sup>946</sup> ØFO bilag II, del II 1.6.1

<sup>947</sup> ØFO bilag II, del II, 1.7.2 og 1.7.7

I fjerkræhuse med etagesystemer gælder følgende:<sup>948</sup>

1. De må kun anvendes til forældrefugle, æglæggende høner, hønniker og hanekyllinger fra æglæggerlinjer
2. Der må højst være tre etagers nytteareal inkl. gulvarealet.
3. Etagerne skal være indrettet, så ekskrementer ikke falder ned på fugle nedenunder, og de skal være udstyret med et effektivt gødningshåndteringssystem. Se overgangsordning vedr. etager og gødningshåndteringssystem under afsnit 28.3.1.1.
4. Der skal være let adgang til at kunne føre tilsyn med fjerkræene
5. Etagesystemerne skal sikre, at alle fugle kan bevæge sig frit og let på de forskellige niveauer eller mellemliggende arealer
6. Der skal være let adgang til udearealer for alle fugle
7. Frihøjden mellem etagerne skal være mindst 45 cm<sup>949</sup>
8. Drikke- og fodringsanlæg skal være fordelt, så alle hønsene har lige adgang til foder og vand<sup>950</sup>

### 28.3.1.1 Overgangsordning for krav vedrørende etager og gødningshåndteringssystem

Hvis du før 1. januar 2022 har produceret følgende fjerkræ, som økologisk, kan du være omfattet af en overgangsordning:

- Forældredyr
- Hønniker (til centralopdræt eller æglæggende høner)

I så fald kan du vente, indtil 1. januar 2030, med at opfylde kravene i punkt 2 og 3 i afsnittet ovenfor om, at der højst må være tre etagers nytteareal inkl. gulvarealet, og at etagerne skal være indrettet, så ekskrementer ikke falder ned på fugle nedenunder, og de skal være udstyret med et effektivt gødningshåndteringssystem.<sup>951</sup>

Det er dog en betingelse for at være omfattet af overgangsordningen, at det er nødvendigt med en større renovering af dit staldanlæg eller en udskiftning af dit udstyr for, at du kan opfylde de ovenstående krav.<sup>952</sup>

Dette betyder, at du frem til 1. januar 2030 ikke overtræder økologireglerne om det maksimale antal etager og gødningshåndteringssystem, selvom du ikke har et gødningshåndteringssystem eller overstiger de maksimale antal etager.

### 28.3.2 Arealkrav indendørs

Nyttearealet, er det område, der til hver en tid er til rådighed for fuglene. Til nyttearealet regnes alt areal, dyrene har til rådighed, med en frihøjde på 45 cm, en hældning på maks. 14 pct. og en bredde på minimum 30 cm.<sup>953</sup> Redearealet indgår ikke i nyttearealet.<sup>954</sup> Arealer under etager, hvor der ikke opfanges gødning, medregnes heller ikke til nyttearealet. Kravet til nytteareal kan du se i tabel 28.2.

---

<sup>948</sup> (EU) 2020/464, artikel 15, stk. 4

<sup>949</sup> Bekendtgørelse nr. 881 af 28. juni 2016 om beskyttelse af æglæggende høner § 22, nr. 2

<sup>950</sup> Bekendtgørelse nr. 881 af 28. juni 2016 om beskyttelse af æglæggende høner § 2, nr. 3

<sup>951</sup> (EU) 2020/464 artikel 26, stk. 5, jf. artikel 15, stk. 4, litra b) og litra c)

<sup>952</sup> (EU) 2020/464 artikel 26, stk. 5

<sup>953</sup> ØFO artikel 3, nr. 31. Nyttearealet er defineret i overensstemmelse med direktiv 1999/74 EC om mindstekrav til beskyttelse af æglæggende høner.

<sup>954</sup> Bekendtgørelse nr. 881 af 28. juni 2016 om beskyttelse af æglæggende høner § 2, nr. 4

Vær opmærksom på, at der er en overgangsordning for hønniker og hanekyllinger fra æglæggerlinjer. Se nedenstående afsnit 28.3.2.1.

**TABEL 28.2.** Arealkrav for fjerkræ<sup>955</sup>

Typen	Nytteareal
Æglæggende høner, herunder forældredyr	6 dyr pr. m <sup>2</sup>
Fjerkræ til slagtning (i faste huse) **	Højst 21 kg levendevægt pr. m <sup>2</sup>
Fjerkræ til slagtning i mobile huse***	Højst 30 kg levendevægt pr. m <sup>2</sup>
Hønniker og hanekyllinger fra æglæggerlinjer	Højst 21 kg levende vægt pr. m <sup>2</sup>

\*\* Fjerkræ til slagtning dækker over slagtekyllinger, perlehøns, ænder, kalkuner og gæs.

\*\*\* Dog kun hvis mobile huse er under 150 m<sup>2</sup>.

Mindst en tredjedel af gulvarealet skal være fast, dvs. ikke fuldspaltegulv eller tremmegulv, og være dækket med strøelse såsom halm, høvlspåner, sand eller tørv,<sup>956</sup> som fuglene kan bruge til støvbadning og skrabeareal.<sup>957</sup> Landbrugsstyrelsen sidestiller drænet gulv med fast gulv. Tørret hønsemøg kan ikke medregnes som strøelse, ligesom areal under A-stativer ikke kan regnes med til den strøede del af nyttearealet, da der ikke opsamles gødning under siddepindene.

Til høner skal der være mindst én rede pr. syv høner eller 120 cm<sup>2</sup> reder pr. fugl, hvis der er fælles reder.<sup>958</sup>

Det samlede brugsareal til slagtefjerkræ i fjerkræhuse, i en produktionsenhed\*, må ikke overstige 1.600 m<sup>2</sup>.<sup>959</sup>

### 28.3.2.1 Overgangsordning for indendørs arealkrav til hønniker til centralopdræt eller til ægproduktion

For hønniker og hanekyllinger fra æglæggerlinjer, til centralopdræt eller til ægproduktion, er der en overgangsordning indtil 1. januar 2030, hvor belægningsgraden kan beregnes på baggrund af nettoarealet. Nettoarealet defineres på samme måde som nyttearealet, dog tæller arealer under etager, hvor der ikke opfanges gødning, med i hønnikernes nettoareal.

Det er dog en betingelse for at være omfattet af overgangsordningen, at det er nødvendigt med større tilpasninger af fjerkræhusenes struktur eller yderligere jorderhvervelse for at kunne opfylde kravet.<sup>960</sup>

### 28.3.3 Veranda og anden udendørs tagbelagt bygningsdel (AUB)

Et fjerkræhus kan have enten en veranda, som ikke indgår i det indendørs nytteareal, eller en anden udendørs tagbelagt bygningsdel (også kaldet AUB) bestemt til fjerkræ, som kan indgå i det indendørs nytteareal.<sup>961</sup>

Definitionen af en veranda er:<sup>962</sup>

<sup>955</sup> (EU) 2020/464 artikel 14 og bilag I, del IV

<sup>956</sup> ØFO bilag II, del II, 1.9.4.4, litra a

<sup>957</sup> ØFO bilag II, del II, 1.7.2

<sup>958</sup> (EU) 2020/464 artikel 14, og bilag I, del IV, nr. 1

<sup>959</sup> ØFO bilag II, del II, 1.9.4.4, litra m

<sup>960</sup> (EU) 2020/464 artikel 26, stk. 7

<sup>961</sup> (EU) 2020/464 artikel 15, stk. 2, litra c

<sup>962</sup> ØFO artikel 3, nr. 28

- En tilføjelse, overdækket, uisoleret udendørs del af en bygning bestemt til fjerkræ
- Den længste side er normalt forsynet med ståltrådshegn eller trådnæt
- Der er udendørsklima
- Der er naturlig belysning og hvor det er nødvendigt, kunstig belysning
- Der er gulv med strøelse

Definitionen af en AUB:<sup>963</sup>

- Udendørs tagbelagt bygningsdel bestemt til fjerkræ
- Isoleret på en sådan måde, at den ikke har udeklima
- Fuldt tilgængelig 24 timer i døgnet

Derudover skal en AUB opfylde kravene til staldforhold, som du kan læse mere om under afsnit 28.3.

En AUB skal derfor være konstrueret, så der ikke er udeklima, og dyrene skal kunne være der hele døgnet året rundt. Dette indebærer, at bygningskonstruktionen skal have en isolerende effekt, så der er afskærmet mod vind og nedbør, og dyrenes velbefindende skal sikres hele året.

Vurderingen af, hvorvidt en del af fjerkræhuset er en veranda eller en AUB, vil i praksis bero på en helhedsvurdering. For eksempel vil en tilbygget del af bygning godt kunne være en AUB, hvis den fremstår som sådan og har den krævede konstruktion og funktion.

#### 28.3.4 Flokstørrelse

Der er grænser for, hvor stor flokstørrelsen i det enkelte fjerkræhus må være.<sup>964</sup> Du kan se flokstørrelserne i tabel 28.3.

**TABEL 28.3.** Flokstørrelse

Typer	Flokstørrelse
Æglæggende høner, herunder forældredyr	3.000 stk.
Slagtekyllinger	4.800 stk.
Høniker	10.000 stk.
Perlehøns	5.200 stk.
Berberiænder, pekingænder eller mulardænder (hundyr)	4.000 stk.*
Berberiænder, pekingænder eller mulardænder (handyr)	3.200 stk.*
Kapuner, gæs eller kalkuner	2.500 stk.

#### 28.3.5 Foder og vand

For at sikre at fjerkræet får opfyldt deres fysiologiske behov, skal der være let adgang til vand og foder.<sup>965</sup> For æglæggende høner gælder mindstekravene vist i tabel 28.4.

<sup>963</sup> (EU) 2020/464 artikel 15, stk. 2, litra c

<sup>964</sup> (EU) 2020/464 artikel 15, stk. 3, litra b

<sup>965</sup> ØFO bilag II, del II, 1.7.2

**TABEL 28.4.** Pladskrav til vand- og fodringssystemer<sup>966</sup>

Type	Minimum plads pr. høne
Aflange fodertrug	10 cm
Runde fodertrug	4 cm
Drikkerender	2,5 cm
Runde drikkekrug	1 cm
Vandnipler eller drikkekopper	1 kop eller nippel pr. 10 høner
Rørdrikkeanlæg	2 kopper eller nipler pr. høne

### 28.3.6 Siddepinde og hævede platforme

Du skal etablere siddepinde og/eller hævede platforme til alle fjerkræ bortset fra ænder og gæs. Fuglene skal have adgang til dem fra en ung alder, og de skal have en størrelse, der svarer til størrelsen af flokken og fuglen.<sup>967</sup>

Hos æglæggende høner og forældredyr skal der være mindst 18 cm siddepind pr. fugl. For hønniker, hanekyllinger fra æglæggerlinjer og kalkuner skal der være mindst 10 cm siddepind pr. fugl eller mindst 100 cm<sup>2</sup> hævede platforme pr. fugl. For perlehøns, slagtekyllinger og kapuner skal der være mindst 5 cm siddepind pr. fugl eller mindst 25 cm<sup>2</sup> hævede platforme pr. fugl.<sup>968</sup>

#### 28.3.6.1 Overgangsordning for siddepinde og hævede platforme

Hvis du før 1. januar 2022 har produceret følgende fjerkræ som økologisk, kan du være omfattet af en overgangsordning:

- Slagtekyllinger (*Gallus gallus*)
- Kalkuner.

I så fald kan du vente, indtil 1. januar 2025, med at opfylde ovenstående krav om siddepinde og hævede platforme.<sup>969</sup>

Det er dog en betingelse for at være omfattet af overgangsordningen, at det er nødvendigt med en ombygning af dit staldanlæg eller en udskiftning af dit udstyr for, at du kan opfylde kravet om siddepinde/hævede platforme.<sup>970</sup>

Dette betyder, at du frem til 1. januar 2025 ikke overtræder økologireglerne om siddepinde/hævede platforme, selvom du ikke har siddepinde til dine slagtekyllinger, kapuner eller kalkuner.

### 28.3.7 Lysforhold

Der skal være rigelig naturligt lys i stalden.<sup>971</sup> Det er Landbrugsstyrelsens vurdering, at de steder hvor der er lys, bør dette være jævnt fordelt (indirekte og diffust). Der må altså godt være områder i stalden, hvor der er mørkere, således at fuglene kan finde hvile og ro i mindre oplyste områder.

<sup>966</sup> Bekendtgørelse nr. 881 af 28. juni 2016 om beskyttelse af æglæggende høner, med senere ændringer.

<sup>967</sup> (EU) 2020/464 artikel 15, stk. 5, og bilag I, del IV

<sup>968</sup> (EU) 2020/464 artikel 15, stk. 5 og bilag I, del IV

<sup>969</sup> (EU) 2020/464 artikel 26, stk. 4

<sup>970</sup> (EU) 2020/464 artikel 26, stk. 4

<sup>971</sup> ØFO bilag II, del II, 1.6.1, sidste pkt.

Du kan supplere det naturlige lys med kunstig belysning, så der dagligt er lys i op til 16 timer med en sammenhængende natlig hvileperiode uden kunstigt lys på mindst 8 timer.<sup>972</sup> Dette gælder både inde og ude. Hvis dyrene er ude hele natten, skal de også have en natlig hvileperiode uden kunstigt lys på mindst 8 timer for hver 24 timer.<sup>973</sup> Landbrugsstyrelsen vurderer den natlige hvileperiode som værende de mørke timer uden supplement af kunstigt lys.

Du må undtagelsesvist fravige reglerne, om dæmpning af lyset i en kortere periode, i tilfælde af konkrete problemer i din besætning, men kun hvis andre tiltag ikke har kunnet forhindre problemet, og hvis det er nødvendigt for at undgå større lidelse for dyrene. Det kan f.eks. være i tilfælde af problemer med fjerpilning og kannibalisme i fjerkræflokken. Dæmpning af lyset må kun bruges i en så kort periode som højst nødvendigt. Du skal notere dette i din logbog med angivelse af periode og årsag.<sup>974</sup>

### 28.3.8 Brug af eltråde ved klumpning

For at sikre høj dyrevelfærd skal du sørge for, at dyrenes udviklingsmæssige, fysiologiske og adfærdsmæssige behov bliver opfyldt gennem opdrætsmetoder og staldforhold.<sup>975</sup>

Enhver form for lidelse, smerte og angst skal undgås og skal holdes på et minimum i hele dyrets levetid, herunder i forbindelse med slagtning.<sup>976</sup> Du må derfor ikke have permanent eltråd i fjerkræstalden. Undtagelsesvist må du bruge eltråd til at afhjælpe problemer med klumpning hos fjerkræ, men kun hvis andre tiltag ikke har kunnet forhindre problemet, og hvis det er nødvendigt for at undgå større lidelse for dyrene. Eltråd må kun bruges i en så kort periode som højst nødvendigt, og det er ikke tilladt at bruge eltråd til at forhindre gulvæg eller lignende i uønskede områder.

Du skal altid underrette Landbrugsstyrelsen ved anvendelse af eltråd i stalden. Du skal i underretningen vedlægge en beskrivelse af, hvilke tiltag du allerede har prøvet, samt en plan over, hvad du fremadrettet vil gøre for at afhjælpe problemet.

Du skal i planen også oplyse en dato for hvornår problemet med klumpning forventes at være løst. Hvis problemet ikke er løst senest denne dato, skal du sende en revideret plan med en ny dato for forventet løsning af problemet og oplyse, hvorfor det ikke er løst endnu. Du skal også give Landbrugsstyrelsen besked, når problemet er løst.

Du skal sende din underretning til Landbrugsstyrelsen snarest muligt og senest den dag, hvor eltråden bliver sat op. Hvis du ikke har underrettet os om opsætning af eltråd i forbindelse med klumpning, kan det få betydning på en evt. økologisk kontrol. Du skal pille eltråden ned og fjerne den fra stalden, lige så snart problemet er løst.

### 28.3.9 Udgangshuller

Fjerkræhuse skal bygges på en sådan måde, at alle fuglene har let adgang til udendørsarealer. Derfor skal fjerkræhuset have indgangs- og udgangshuller, der giver direkte adgang til udearealer, og er af en størrelse, som passer til fuglene. Fuglene skal desuden have adgang til hullerne uden hindringer, og hvis hullerne er hævede, skal der være en rampe.<sup>977</sup>

---

<sup>972</sup> ØFO bilag II, del II, 1.9.4.4, litra I

<sup>973</sup> ØFO bilag II, del II, 1.9.4.4, litra I

<sup>974</sup> ØFO artikel 39, stk. 1, litra a og bilag II, del II, pkt. 1.7.2 og 1.7.7

<sup>975</sup> ØFO bilag II, del II, 1.7.2

<sup>976</sup> ØFO bilag II, del II, 1.7.7

<sup>977</sup> (EU) 2020/464 artikel 15, stk. 1, litra a-c

Længden af udgangshullerne fra fjerkræhusets ydre grænse, dvs. fra stalden og ud til hønsegården, skal være mindst fire meter pr. 100 m<sup>2</sup> af fjerkræhusets mindste indendørs nytteareal.<sup>978</sup> Se figur 28.3.

Hvis fjerkræhuset er udstyret med en veranda eller en AUB (se definition af disse i afsnit 28.3.3), skal den ydre grænse fra både fjerkræhuset til verandaen/AUB, samt fra verandaen/AUB til udearealet, have ind- og udgangshuller, der giver let adgang til henholdsvis veranda/AUB eller udearealet. Størrelsen af ind- og udgangshuller mellem fjerkræhuset og verandaen/AUB skal have en samlet længde på mindst 2 meter pr. 100 m<sup>2</sup> af fjerkræhusets indendørs nytteareal.<sup>979</sup> Se figur 28.4

Fjerkræhusets indendørs nytteareal defineres som gulvarealet og arealet på slats og/eller etagesystem (se afsnit 28.3.10 for definition af nytteareal).<sup>980</sup>

**FIGUR 28.3** Udgangshuller fra staldens ydre grænse til udearealet.

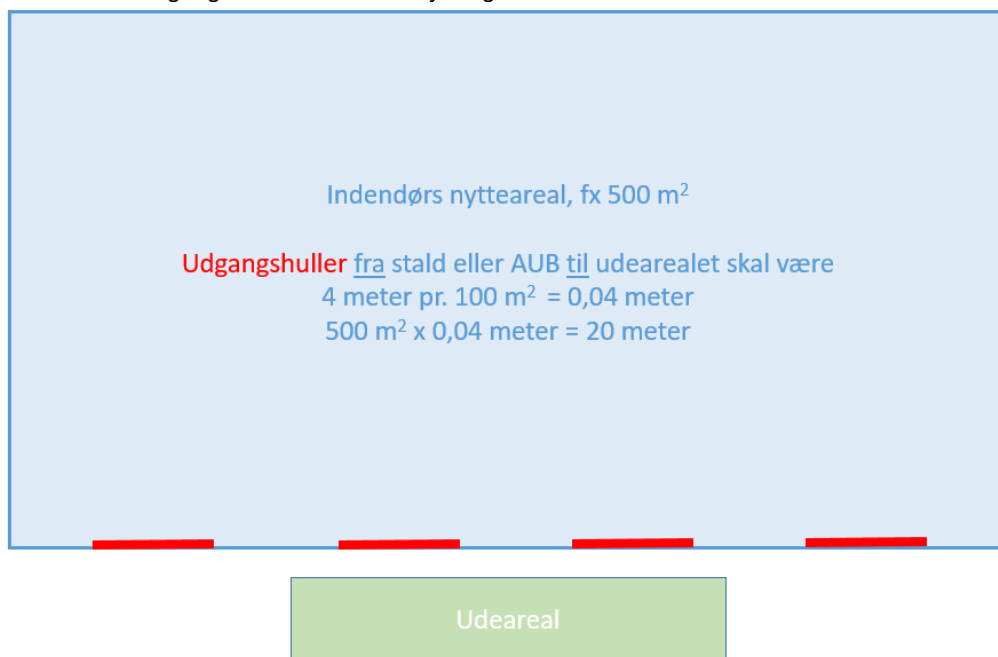

<sup>978</sup> (EU) 2020/464 artikel 15, stk. 2, litra b

<sup>979</sup> (EU) 2020/464 artikel 15, stk. 2, litra b

<sup>980</sup> ØFO artikel 3, nr. 31. Nyttearealet er defineret i overensstemmelse med direktiv 1999/74 EC om mindstekrav til beskyttelse af æglæggende høner



FIGUR 28.4 Udgangshuler mellem inderstald og veranda/AUB.

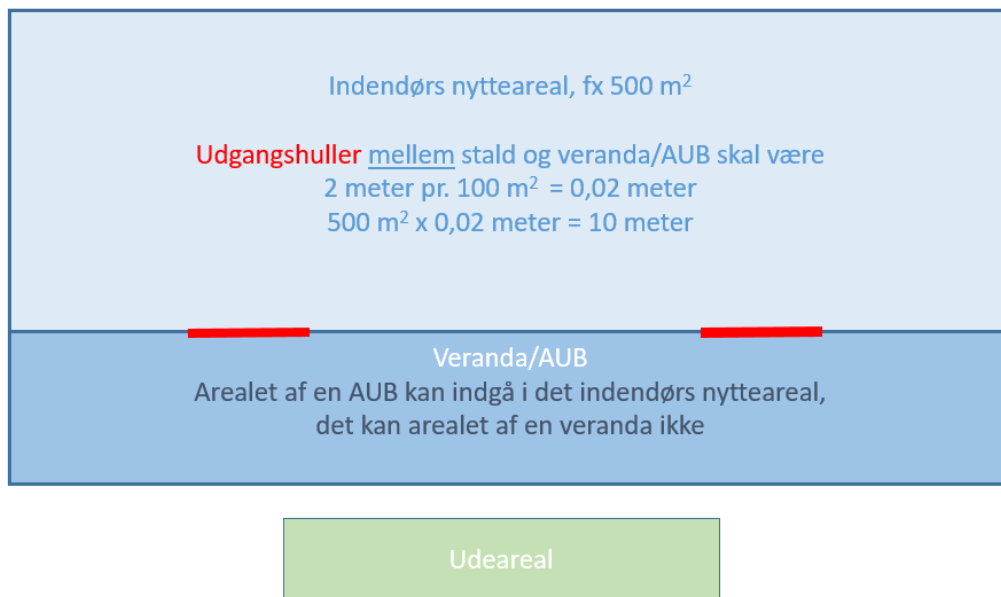

### 28.3.9.1 Overgangsordning vedrørende udgangshuller til veranda/AUB

Hvis du før 1. januar 2022 har produceret en eller flere slags af følgende fjerkræ som økologisk, kan du være omfattet af en overgangsordning:

- Forældredyr
- Hønniker (til centralopdræt og æglæggende høner)
- Æglæggende høner
- Slagtekyllinger (*Gallus gallus*)
- Andet slagtefjerkræ

I så fald kan du vente, indtil 1. januar 2025, med at opfylde ovenstående krav om mindst 2 meter udgangshul pr. 100 m<sup>2</sup> af fjerkræhusets indendørs nytteareal mellem fjerkræhuset og verandaen/AUB. Det er dog en betingelse, at det er nødvendigt med en ombygning af staldanlægget for at opfylde kravet.<sup>981</sup>

Det betyder, at hvis du producerer økologiske hønniker, og udgangshullerne mellem den indre stald og tilbygningen er 1,5 meter pr. 100 m<sup>2</sup> af det husareal, der til enhver tid er til rådighed for hønnikerne, så vil dette opfylde økologireglerne om udgangshuller indtil 31. december 2024.<sup>982</sup>

### 28.3.10 Opmåling af stalde

Du måler arealer fra inderside til inderside af inventar. Dog måler du fra midt til midt af inventaret, hvis der er tale om åbent inventar. Vægge måler du fra inderside til inderside.

Nyttearealet er det areal, som dyrene til hver en tid har til rådighed, herunder en evt. AUB som defineret i afsnit 28.3.3. Du skal fratække arealer, hvor der står eller hænger inventar (vand/fodertrug, redekasser, siddepinde og A-stativer) og stolper, som forhindrer dyrene i at bruge arealet.

<sup>981</sup> (EU) 2020/464 artikel 26, stk. 2

<sup>982</sup> Økologibekg. § 27

### 28.3.11 Skillevæg og adskillelse i stalden

Flokstørrelsen i én enkelt afdeling i et fjerkræhus må ikke overstige de nævnte grænser i tabel 28.3. Da fjerkræhuse typisk består af flere afdelinger, skal der sikres en tilstrækkelig adskillelse af den enkelte afdeling, så kontakten med andre flokke er begrænset, og at fugle fra forskellige flokke ikke kan blandes i fjerkræhuset.<sup>983</sup> Det er dog muligt at have gennemgående fodringsanlæg, ægtransportbånd mv., når disse kun er omgivet af mindre åbninger.

Hvis dit fjerkræhus har en veranda eller AUB, så skal der også være en adskillelse i disse, som skal sikre, at flokstørrelsen ikke overstiger det tilladte. Adskillelsen skal overholde de samme krav som i den inderste del af stalden, som beskrevet i tabellen nedenfor.

**TABEL 28.5** Krav til adskillelse i stald og AUB<sup>984</sup>

Fjerkræproduktion	Type adskillelse
Æglæggende høner	Faste skillevægge, halvlukkede skillevægge, net eller trådnet.
Forældredyr	
Hønniker	
Hanekyllinger fra æglæggerlinjer	
Slagtekyllinger ( <i>Gallus gallus</i> )	
Andet slagtefjerkræ	Faste skillevægge

Hvor der er krav om faste skillevægge skal disse sikre en fuldstændig fysisk adskillelse fra gulvet til taget af bygningen for hver afdeling i fjerkræhuset.<sup>985</sup>

#### 28.3.11.1 Overgangsordning for faste skillevægge til slagtefjerkræ

Hvis du har produceret slagtefjerkræ (alt andet fjerkræ til slagt end *Gallus gallus*) før 1. januar 2022, kan du vente med at lave fast adskillelse fra gulv til tag mellem afdelingerne til 1. januar 2025. Det er dog en betingelse, at det er nødvendigt med en ombygning af dyrenes staldanlæg eller en udskiftning af udstyr for at opfylde kravet om fast skillevæg fra gulv til tag.<sup>986</sup>

Dette betyder, at du frem til 1. januar 2025 overholder økologireglerne om adskillelse mellem slagtefjerkræ, hvis du har en fysisk adskillelse mellem afdelingerne, som består af en fast skillevæg på minimum 2/3 af den totale højde i stalden. Hvis stalden er højere end 6 meter, er det i overgangsperioden fortsat tilstrækkeligt, at skillevæggen er 4 meter høj.

## 28.4 Rengøring af stalde i forbindelse med holdskifte

Du skal tømme fjerkræhuset mellem opdræt af to hold fjerkræ. Bygningen inkl. udstyr skal rengøres og desinficeres, inden du indsætter et nyt hold fjerkræ.<sup>987</sup>

<sup>983</sup> (EU) 2020/464 artikel 15, stk. 3. litra a

<sup>984</sup> (EU) 2020/464 artikel 15, stk. 3. litra d

<sup>985</sup> (EU) 2020/464 artikel 15, stk. 3. litra c

<sup>986</sup> (EU) 2020/464 artikel 26, stk. 4

<sup>987</sup> ØFO bilag II, del II, pkt. 1.9.4.4, litra c

Mobile huse uden bund, skal du også rengøre og desinficere, selvom du flytter huset i forbindelse med holdskiftet.

Du må bruge de midler, der er nævnt i bilag 4, til rengøring og desinfektion af stalde, folde, udstyr og redskaber.

Har du problemer med skadedyr<sup>988</sup>, har du følgende muligheder:

- Rotter. Du skal kontakte kommunens tekniske forvaltning. De foretager rottebekæmpelse efter gældende lovgivning og vejleder herom.
- Mus må du bekæmpe med midler godkendt til bekæmpelse af gnavere (rodenticider) i fælder.
- Fluer og andre insekter skal du bekæmpe med mekaniske eller biologiske metoder, for eksempel fluepapir eller rovfluer. Desuden må du bruge produkterne i bilag 1, hvis de er godkendt til brug indendørs.

## 28.5 Adgang til udeareal

Økologiske dyr skal have permanent adgang til udearealer, så de kan motionere, og fortrinsvis græsarealer når vejrforholdene, de sæsonbestemte forhold og jordbundens tilstand tillader det.<sup>989</sup> Fjerkræ skal have adgang til udeareal mindst en tredjedel af deres liv.<sup>990</sup> Om dagen skal fjerkræ have adgang til et udeareal fra så ung en alder, som det er praktisk muligt, og deres fysiologiske og fysiske kondition tillader det.<sup>991</sup> Det er Landbrugsstyrelsens vurdering, at dyrene har den fysiologiske og fysiske kondition til at komme ud, senest når de er fuldfjerede. For hønniker forekommer dette i praksis ca. omkring 6-7 ugers alderen.

Ovenstående krav gælder ikke hvis der er midlertidige restriktioner eller forpligtigelser pålagt på baggrund af EU-lovgivningen.<sup>992</sup>

Det følger af fodringsreglerne, at økologiske dyr må afgræsse dine egne førsteårs omlægningsmarker og førsteårs omlægningsmarker, hvor du har lejet græsningsret, med op til 20 pct. af det samlede foderforbrug pr. kalenderår. Det gælder kun marker med permanent græs, flerårige foderafgrøder (f.eks. græs, græsblandinger og lucerne) og proteinafgrøder (bælgsæd, herunder f.eks. ærter, hestebønner, sødlupin eller blandinger af korn og bælgsæd). Hvis der anvendes proteinafgrøder, skal afgrøden være sået efter, marken er begyndt omlægning, i overensstemmelse med økologireglerne.

Dine fjerkræ må derfor lukkes ud på dine egne udearealer samme dag som arealerne omlægges til økologisk produktion, såfremt de højst indtager 20 pct. af det gennemsnitlige samlede foderforbrug pr. kalenderår fra dine egne første års omlægningsmarker. Vær dog opmærksom på, at hvis du også indkøber omlægningsfoder (fra andetårs omlægningsarealer), så må den samlede andel af indkøbt omlægningsfoder og foder fra egne første års omlægningsmarker højst udgøre 25 pct. af foderplanen.<sup>993</sup>

Udearealer til fjerkræ skal være attraktive for fuglene og fuldt tilgængelige for alle fjerkræ.<sup>994</sup>

I de kommende afsnit får du beskrevet de retningslinjer, der sikrer, at dyrenes velfærd, biologiske- og adfærdsmæssige behov bliver opfyldt, på udearealerne.

---

<sup>988</sup> ØFO bilag II, del II, pkt. 1.5.1.7

<sup>989</sup> ØFO bilag II, del II, 1.7.3

<sup>990</sup> ØFO bilag II, del II, 1.9.4.4, litra d

<sup>991</sup> ØFO bilag II, del II, 1.9.4.4, litra e

<sup>992</sup> ØFO bilag II, del II, 1.7.3, 1.9.4.4, litra d og litra e

<sup>993</sup> ØFO bilag II, del II, 1.4.3.1

<sup>994</sup> (EU) 2020/464, artikel 16, stk. 1

## 28.5.1 Udearealets udformning

Arealkravene til udearealer for fjerkræ kan ses i tabel 28.6.

Du skal sørge for, at udearealet til en enkelt flok er adskilt fra udearealet til en anden flok. Dette er for at sikre begrænset kontakt mellem flokkene, samt at fugle fra de forskellige flokke ikke kan blandes.<sup>995</sup>

Udendørsarealer kan være delvist overdækkede, og verandaer betragtes ikke som udendørsarealer.<sup>996</sup> Hvis der bliver pålagt restriktioner for fjerkræets adgang til udearealer på baggrund af EU lovgivningen, f.eks. ved fugleinfluenza, kan verandaen dog medregnes som et udeareal til ynglefugle og hønniker på under 18 uger.<sup>997</sup> I sådanne tilfælde skal verandaen dog som minimum være overdækket med net, der forhindrer vilde fugle i at komme ind. Se definitionen af en veranda (og en anden udendørs tagbelagt bygning) i afsnit 28.3.3.

Udearealer til fjerkræ skal være attraktive,<sup>998</sup> og skal for størstedelens vedkommende være dækket af vegetation bestående af forskellige planter.<sup>999</sup> Vegetationen på udearealet skal vedligeholdes regelmæssigt så der undgås et overskud af næringsstoffer.<sup>1000</sup> Du skal sørge for, at arealet ikke er meget vådt eller sumpet.<sup>1001</sup> Dette gælder også foran udgangshullerne, så det er attraktivt for fuglene af komme ud. Du kan læse mere om kravene til beplantning, samt ly og læ i afsnit 28.5.3.

For gæs, skal der være græs på udearealet, så de kan tilfredsstille deres behov for at spise græs.<sup>1002</sup>

**TABEL 28.6.** Arealkrav til udearealer for fjerkræ<sup>1003</sup>

Typer	Areal, der skal være til rådighed pr. foldskift pr. dyr**	
	Faste huse	Mobile huse <sup>1004</sup>
Æglæggende høner og forældredyr	4 m <sup>2</sup>	4 m <sup>2</sup>
Hønniker og hanekyllinger fra æglæggerlinjer	1 m <sup>2</sup>	1 m <sup>2</sup>
Slagtekyllinger	4 m <sup>2</sup>	2,5 m <sup>2</sup>
Kapuner	4 m <sup>2</sup>	4 m <sup>2</sup>
Perlehøns	4 m <sup>2</sup>	4 m <sup>2</sup>
Pekingænder, berberænder og mulardænder	4,5 m <sup>2</sup>	4,5 m <sup>2</sup>
Kalkuner	10 m <sup>2</sup>	10 m <sup>2</sup>
Gæs	15 m <sup>2</sup>	

<sup>995</sup> (EU) 2020/464, artikel 16, stk. 2

<sup>996</sup> ØFO bilag II, del II, 1.6.5

<sup>997</sup> ØFO bilag II, del II, 1.9.4.4, litra f

<sup>998</sup> (EU) 2020/464, artikel 16, stk. 1

<sup>999</sup> ØFO bilag II, del II, 1.9.4.4, litra h og (EU) 2020/464, artikel 16, stk. 3

<sup>1000</sup> (EU) 2020/464, artikel 16, stk. 5

<sup>1001</sup> ØFO bilag II, del II, 1.6.10

<sup>1002</sup> (EU) 2020/464, artikel 16, stk. 6

<sup>1003</sup> (EU) 2020/464, artikel 14 og bilag I, del IV

<sup>1004</sup> For arealkravene for mobile huse til fjerkræ, bortset fra slagtekyllinger, gælder de samme regler som for de faste huse.

\*\* Det er en forudsætning, at grænsen på 170 kg N fra husdyrgødning/ha/år ikke bliver overskredet.<sup>1005</sup>

### 28.5.1.1 Overgangsordning vedr. arealkrav til udearealer til hønniker til centralopdræt

Hvis du før 1. januar 2022 har produceret hønniker til centralopdræt, som økologisk, kan du være omfattet af en overgangsordning.

I så fald kan du vente, indtil 1. januar 2030, med at opfylde ovenstående krav om mindst 1m<sup>2</sup> pr. fugl på udearealet.

Det er dog en betingelse for at være omfattet af overgangsordningen, at det er nødvendigt med større tilpasninger af fjerkræhusenes struktur eller yderligere jorderhvervelse for at kunne opfylde kravet.<sup>1006</sup>

### 28.5.2 Vand på udearealet

Udearealerne skal desuden forsyne fjerkræet med let adgang til et tilstrækkeligt antal drikkekar.<sup>1007</sup> Som udgangspunkt vurderer Landbrugsstyrelsen, at der er let adgang til vand på udearealet, hvis radius fra udgangs-/indgangshul til fjerneste hjørne af hønsegården er mindre end 150 meter, som beskrevet i rapporten fra EGTOP fra 2012.<sup>1008</sup> Hvis radius forlænges op til de tilladte 350 meter<sup>1009</sup>, er det Landbrugsstyrelsens vurdering, at det kan være nødvendigt med vand tilgængeligt på udearealet, jf. rapporten fra EGTOP. Dette kan f.eks. være ved at placere vand på ydersiden af huset. Alternativt kan der etableres vand i verandaen.

Det vil være en konkret vurdering i hvert tilfælde, hvorvidt fjerkræet har let adgang til et tilstrækkeligt antal drikkekar, og placeringen af vandet kan have betydning herfor.

Vandfugle skal have adgang til et vandløb, en dam eller sø, når vejforholdene og de hygiejniske forhold tillader det, for at tilgodese deres artsspecifikke behov. Hvis vejforholdene ikke tillader denne adgang, skal de have adgang til vand, så de kan dyppe hovedet og dermed soignere deres fjerdragt.<sup>1010</sup> Vær opmærksom på, at der er generelle regler omkring husdyrgødning, som skal overholdes. Disse administreres af Miljøstyrelsen.

### 28.5.3 Krav til beplantning for udearealer og tomgangsperiode

Udearealer til fjerkræ skal overvejende være dækket af vegetation.<sup>1011</sup> For at sikre et varieret og attraktivt udeareal skal vegetationen bestå af forskellige planter.<sup>1012</sup> Det anbefales, at have mindst fem forskellige plantearter fra mindst tre forskellige familier. Vegetationen på udearealerne skal desuden vedligeholdes regelmæssigt for at undgå, at der kommer overskud af næringsstoffer.<sup>1013</sup>

---

<sup>1005</sup> ØFO bilag II, del I, 1.9.4

<sup>1006</sup> (EU) 2020/464 artikel 26, stk. 7

<sup>1007</sup> ØFO bilag II, del II, 1.9.4.4, litra g.

<sup>1008</sup> EGTOP/4/2012, Report on Poultry

<sup>1009</sup> (EU) 2020/464, artikel 16, stk. 6

<sup>1010</sup> ØFO bilag II, del II, 1.9.4.4, litra k

<sup>1011</sup> ØFO bilag II, del II, 1.9.4.4, litra h og (EU) 2020/464, artikel 16, stk. 3

<sup>1012</sup> (EU) 2020/464, artikel 16, stk. 1 og stk. 3

<sup>1013</sup> (EU) 2020/464, artikel 16, stk. 5

Du skal sørge for, at dyrene anvender hele udearealet jævnt fordelt. Dette skal gøres ved at give fuglene et attraktivt udeareal med tilstrækkeligt antal skjul eller ly, buske eller træer fordelt over hele udearealet.<sup>1014</sup>

Hvis hønsegården er mere end 150 meter i radius fra fjerneste hjørne til nærmeste indgangs-/udgangshul og maksimalt op til 350 meter, skal der findes mindst fire steder med ly pr. hektar hvor fuglene kan søge ly mod vejr og rovdyr, jævnt fordelt over hele udearealet.<sup>1015</sup>

Alle dyr, som går ude i vinterperioden fra 1. december til 1. marts eller i perioder med vinterlignende vejr, skal have adgang til ly og læ, enten i form af beplantning eller et læskur/bygning.<sup>1016</sup>

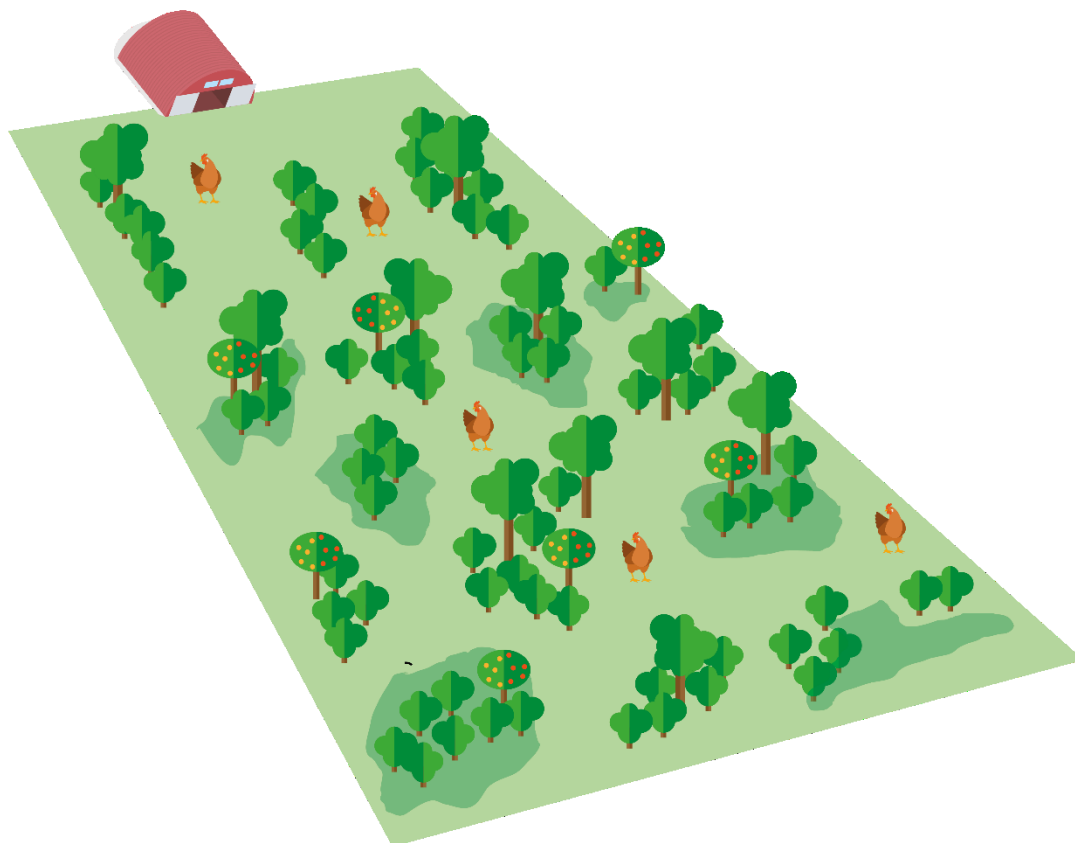

**FIGUR 28.5.** Illustration af forslag til beplantning af udearealer til fjerkræ.

Figur 28.5 illustrerer et eksempel på, hvordan beplantningen med fordel kan udformes i en hønsegård. I illustrationen er der træer og/eller buske i mindst 50 pct. af arealet, og i mindst 20 pct. af arealet er der bunddække. Det betyder, at i alt 70 pct. af udearealet er dækket af vegetation. For at sikre at dyrene benytter hele udearealet, kan beplantningen udformes som korridorer eller øer af træer/buske. Det anbefales desuden, at der er højst 25 meter fra udgangshullerne til den første beplantning, og højst 20 meter mellem træer og/eller buske. Dette hjælper til at få fuglene ud på arealet og sikrer, at de anvender hele udearealet jævnt fordelt. Da fjerkræ som udgangspunkt har adgang til deres udeareal hele året, anbefales det at bruge stedsegrønne planter og buske, som sikrer flyverskjul hele året.

<sup>1014</sup> (EU) 2020/464 artikel 16, stk. 1 og stk. 4

<sup>1015</sup> (EU) 2020/464 artikel 16, stk. 6

<sup>1016</sup> ØFO bilag II, del II, 1.6.2

Der skal være en tomgangsperiode mellem opdræt af to flokke. I tomgangsperioden skal bygninger og udstyr rengøres og desinficeres.<sup>1017</sup> Derudover skal tomgangsperioden sikre, at hønsegården/fjerkræfolden får hvile, så vegetationen kan gro frem igen, og at vegetationskravene er opfyldt i hele den periode, hvor den efterfølgende flok har adgang til hønsegården.<sup>1018</sup>

Det vil være en konkret vurdering i hvert tilfælde, hvorvidt arealet lever op til kravene om beplantning. Mængden af beplantning vil også have betydning for, hvor lang en tomgangsperiode der bør være imellem to fjerkræhold, idet en hønsegård med lidt beplantning bliver hurtigere slidt end en hønsegård med meget beplantning.

Kravet om tomgangsperiode gælder ikke for små fjerkræflokke, som ikke holdes i folde/hønsegårde, og som kan bevæge sig frit hele dagen.<sup>1019</sup>

Vær opmærksom på, at der gælder særlige krav for at opnå grundbetaling og økologisk Arealtilskud til beplantede arealer.

#### 28.5.4 Krav til udeareal ved mobile huse

Mobile huse kan anvendes til fjerkræ, under forudsætning af, at de regelmæssigt, og mindst mellem hver fjerkræflok, flyttes rundt for at sikre, at fuglene har adgang til vegetation.<sup>1020</sup> Det er Landbrugsstyrelsens anbefaling, at der altid er grønt lige udenfor udgangshullerne, for at sikre, at udearealet er attraktivt for fuglene at komme ud på.<sup>1021</sup>

For slagtekyllinger er arealkravet til udearealet ved opstaldning i mobile huse 2,5 m<sup>2</sup> pr. fugl.<sup>1022</sup> For alle andre fjerkræ er der de samme arealkrav til udearealet som ved opstaldning i en fast stald.

#### 28.6 Slagtealder for fjerkræ

For at undgå anvendelse af intensive opdrætsmetoder skal fjerkræ enten opdrættes, indtil de når en given mindstealder, eller komme fra langsomt voksende racer, der er egnet til frilandsopdræt.<sup>1023</sup> Langsomt voksende slagtekyllingeracer er defineret som kyllinger med en væksthastighed, der gennemsnitlig over tre på hinanden følgende hold ikke overstiger 38

<sup>1017</sup> ØFO bilag II, del II, 1.9.4.4, litra c

<sup>1018</sup> ØFO bilag II, del II, 19.4.4, litra c og Økologibek. § 25

<sup>1019</sup> ØFO bilag II, del II, 1.9.4.4, litra c

<sup>1020</sup> (EU) 2020/464 artikel 15, stk. 6

<sup>1021</sup> (EU) 2020/464 artikel 16, stk. 1

<sup>1022</sup> (EU) 2020/464 artikel 14, og bilag I, del IV, nr. 4

<sup>1023</sup> ØFO bilag II, del II, pkt. 1.9.4.1

gram pr. dyr pr. dag<sup>1024</sup>. Langsomt voksende kalkuner er defineret som kalkuner med en væksthastighed, der gennemsnitlig over tre på hinanden følgende hold ikke overstiger 90 gram pr. dyr pr. dag<sup>1025</sup>. Den gennemsnitlige væksthastighed i det enkelte hus måles som den gennemsnitlige væksthastighed for det aktuelle hold og de to forudgående hold i det enkelte hus.

Har du langsomt voksende racer og har indsat ikke-økologisk fjerkræ, kan du slagte dyrene, når omlægningstiden\* på 70 dage er overholdt.<sup>1026</sup>

Hvis du indsætter, ikke-langsomt voksende racer, kan du se i nedenstående tabel 28.7, hvornår du kan slagte dem som økologiske.

**TABEL 28.7.** Mindste slagtealder for fjerkræarter ved ikke-langsomt-voksende racer<sup>1027</sup>

Typen	Slagtealder
Slagtekyllinger	81 dage
Perlehøns	94 dage
Pekingænder	49 dage
Moskusænder og berberænder (hundyr)	70 dage
Moskusænder og berberænder (handyr)	84 dage
Mulardænder	92 dage
Kalkuner (handyr) og gæs	140 dage
Kalkuner (hundyr)	100 dage
Kapuner	150 dage

<sup>1024</sup> Økologibek. § 23

<sup>1025</sup> Økologibek. § 24

<sup>1026</sup> ØFO bilag II, del II, 1.2.2, litra c

<sup>1027</sup> ØFO bilag II, del II, 1.9.4.1, litra a-i



# 29. Økologisk fåre- og gedehold

I dette kapitel finder du vejledning om reglerne for hold af får og geder på økologiske bedrifter. Kapitlet gennemgår de krav og retningslinjer til fodring (29.1), staldforhold (29.2), udeforhold og afgræsning (29.3), der gælder for økologiske får og geder. Udgangspunktet er, at du skal sikre høj dyrevelfærd og sørge for, at dyrenes fysiologiske og adfærdsmæssige behov er opfyldt i din besætning.<sup>1028</sup>

Du finder generelle oplysninger om husdyrhold såsom omlægningstider\*, etablering af besætninger og indsættelse af dyr i kapitel 23 og kapitel 24 og om behandling af syge dyr i kapitel 34.

## 29.1 Fodring af økologiske får og geder

Økologiske husdyr skal fodres med økologiske fodermidler produceret på din egen bedrift og økologisk foder produceret på andre bedrifter i samme region (hele Danmark regnes som en region). Du har også mulighed for at fodre med eget omlægningsfoder\* (dvs. foder høstet på egne andets års omlægningsmarker) eller foder fra dine egne første års omlægningsmarker.<sup>1029</sup> Indkøbt omlægningsfoder fra andre bedrifter og ikke-økologisk foder kan udgøre en andel af foderrationen til dine får og geder<sup>1030</sup>, se tabel 29.1. Foderet skal opfylde dyrenes ernæringsmæssige behov.<sup>1031</sup> Restriktiv fodring er ikke tilladt, med mindre det er af veterinære hensyn.<sup>1032</sup>

Af hensyn til dyrenes grundlæggende næringsbehov er det derudover tilladt at anvende visse ikke-økologiske, foderstoffer.<sup>1033</sup> Tilladte ikke-økologiske fodermidler omtales i afsnit 26.1.7 og fodermidler af mineralsk oprindelse og fodertilsetningsstoffer er omtalt i afsnit 26.1.6.

Du skal lave en foderplan\* til dine dyr, hvilket du kan læse mere om i afsnit 26.1.4.

Mindst 60 pct. af foderet skal komme fra din egen bedrift.<sup>1034</sup> Hvis du ikke kan opfylde 60 pct. kravet, kan du bruge foder, der er produceret i samme region.<sup>1035</sup> Danmark betragtes som én region. Dette skal fremgå af din foderplan.<sup>1036</sup> Denne procentsats forhøjes til 70 pct. fra 1. januar 2024.<sup>1037</sup>

Alle økologiske får og geder skal have adgang til græsningsarealer, når forholdene tillader det,<sup>1038</sup> og dit opdræt skal være baseret på størst mulig anvendelse af græsarealer, i det omfang de står til rådighed på de forskellige tidspunkter af

---

<sup>1028</sup> ØFO bilag II, del II, pkt. 1.7.2.

<sup>1029</sup> ØFO bilag II, del II, 1.4.1, litra a

<sup>1030</sup> ØFO bilag II, del II, 1.4.3.1

<sup>1031</sup> ØFO bilag II, del II, 1.4.1, litra b

<sup>1032</sup> ØFO bilag II, del II, 1.4.1, litra b

<sup>1033</sup> ØFO bilag II, del II, 1.4.1, litra i

<sup>1034</sup> ØFO bilag II, del II, 1.9.1.1, litra a

<sup>1035</sup> ØFO bilag II, del II, 1.9.1.1, litra a

<sup>1036</sup> ØFO artikel 39, stk. 1, litra a

<sup>1037</sup> ØFO bilag II, del II, 1.9.1.1, litra a

<sup>1038</sup> ØFO bilag II, del II, 1.4.1, litra e, 1.7.3 og 1.9.1.1, litra b

året.<sup>1039</sup> I Danmark tillader forholdene normalt adgang til græsning fra ca. 15. april til ca. 1. november.<sup>1040</sup> Dit opdræt skal være baseret på størst mulig anvendelse af græsarealer, i det omfang de står til rådighed på de forskellige tidspunkter af året.<sup>1041</sup> Du kan læse mere om afgræsning i afsnit 29.3.

I tilfælde af katastrofesituationer kan Landbrugsstyrelsen give enkeltstående, midlertidige tilladelser til at fravige de økologiske produktionsregler, herunder kravet om økologisk foder.<sup>1042</sup> Såfremt hele eller dele af Danmark bliver omfattet af katastrofebestemmelserne, vil Landbrugsstyrelsen oplyse om muligheden for at søge om dispensation.

Tabel 29.1 viser de krævede eller tilladte andele af forskellige fodertyper til får og geder. Du kan læse mere om retningslinjerne for brug af de forskellige fodertyper i de efterfølgende afsnit.

**TABEL 29.1.** Fodring af økologisk får og geder

Fodertype	Økologisk foder	Ikke-økologisk foder	Foder fra marker under omlægning*	Grovfoder
<b>Mængde**</b>	Foder af landbrugsoprindelse skal være økologisk og mindst 60 pct. skal komme fra din egen bedrift eller være produceret i samme region (Danmark). <sup>1043</sup>  Denne pct. sats forhøjes til 70 pct. fra 1. januar 2024.	Du kan bruge ikke-økologiske fodermidler og fodertilsætningsstoffer fra bilag 3 <sup>1044</sup> .	Du må bruge 100 pct. omlægningsfoder*, hvis det er produceret på din egen bedrift. Du må bruge indkøbt omlægningsfoder op til 25 pct. <sup>1045</sup>  Der kan indgå op til 20 pct. foder fra bedriftens egne første års omlægningsmarker med permanent græs, flerårige afgrøder eller proteinafgrøder. <sup>1046</sup>  Vær opmærksom på, at den samlede andel af indkøbt omlægningsfoder og foder fra egne første års omlægningsmarker højst må udgøre 25 pct. af foderplanen.	Minimum 60 pct. pr. dyr pr. dag, dog minimum 50 pct. for hundyr i de første tre måneder i begyndelsen af laktationen. <sup>1047</sup>

\* Omlægningsfoder er foder fra andet års omlægningsmarker, dvs. høstet tidligst 12 måneder efter markens omlægningsdato.

\*\* De angivne pct.er for foder regnes på baggrund af foderets tørstofindhold, pr. år, bortset fra grovfoder, som opgøres i tørstof pr. dag.

<sup>1039</sup> ØFO bilag II, del II, 1.9.1.1, litra e

<sup>1040</sup> Økologibek. § 21

<sup>1041</sup> ØFO bilag II, del II, 1.9.1.1, litra e

<sup>1042</sup> ØFO artikel 22, stk. 2 og (EU) 2020/2146 artikel 3

<sup>1043</sup> ØFO bilag II, del II, pkt. 1.9.1.1, litra a.

<sup>1044</sup> ØFO artikel 24, stk. 1, litra c.

<sup>1045</sup> ØFO bilag II, del II, 1.4.3.1, litra a

<sup>1046</sup> ØFO bilag II, del II, 1.4.3.1, litra b

<sup>1047</sup> ØFO bilag II, del II, pkt. 1.9.1.1, litra f

### 29.1.1 Tildeling af grovfoder til økologiske får og geder

Får og geder skal have permanent adgang til grovfoder, når de ikke har permanent adgang til græsningsarealer.<sup>1048</sup> Mindst 60 pct. af den daglige foderration, på tørstofbasis, skal være frisk, tørret eller ensileret grovfoder. Du kan nedsætte andelen til mindst 50 pct. til lakterende dyr i de første tre måneder af laktationen.<sup>1049</sup>

Hvis du ikke har tilstrækkeligt grovfoder til dine dyr, må du som udgangspunkt godt medregne f.eks. grøntpiller, roepiller og lucernepiller i opgørelsen af grovfoderandelen.

Du kan som udgangspunkt ikke anse kravet om 60 pct. grovfoder i den daglige foderration som opfyldt, hvis du tildeler kraftfoder, korn eller andet foder med lav strukturværdi ad libitum. Ved ad libitum fodring forstås, at dyrene har fri adgang til foderet hele døgnet.

Grovfoderandelen ovenfor opgøres på baggrund af tørstofindholdet i foderet pr. dag,<sup>1050</sup> og skal fremgå af din foderplan.<sup>1051</sup> Græsoptag ved afgræsning skal også fremgå af planen.

### 29.1.2 Brug af omlægningsfoder og hjemmeproducerede afgrøder fra første års omlægningsmarker

Der er tre forskellige muligheder for at fodre med afgrøder, der er under omlægning:

1. Du må fodre med op til 100 pct. omlægningsfoder\* (fra afgrøder, der er høstet tidligst 12 måneder efter påbegyndt omlægning af marken), hvis omlægningsfoderet er dyrket på din bedrifts egne marker, herunder forpagtede marker, eller på marker, hvor du har lejet græsningsret, og hvor der er givet anerkendelse af omlægningsperiode med tilbagevirkende kraft (AOTK) (se kapitel 15).<sup>1052</sup>
2. Omlægningsfoder\* indkøbt fra andre bedrifter må udgøre op til 25 pct. pr. kalenderår.<sup>1053</sup>
3. Du kan bruge visse foderafgrøder fra dine egne første års omlægningsmarker og fra første års omlægningsmarker med lejet græsningsret med op til 20 pct. af den samlede foderration pr. dyr pr. år, hvis:<sup>1054</sup>
  - 3.1. Foderet er høstet på permanente græsarealer eller marker med flerårige foderplanter (f.eks. græs, græsblandinger og lucerne)
  - 3.2. Foderet er proteinafgrøder (bælgsæd, herunder f.eks. ærter, hestebønner, sødlupin eller blandinger<sup>1055</sup> af korn og bælgsæd), der er sået efter marken er begyndt omlægning

Hvis du benytter dig af mulighederne nævnt i punkt to og tre ovenfor, skal du være opmærksom på, at den samlede andel af indkøbt omlægningsfoder og foder fra egne første års omlægningsmarker højst må udgøre 25 pct. af foderplanen.<sup>1056</sup>

---

<sup>1048</sup> ØFO bilag II, del II, 1.4.1, litra e

<sup>1049</sup> ØFO bilag II, del II, pkt. 1.9.1.1. litra f

<sup>1050</sup> ØFO bilag II, del II, pkt. 1.9.1.1. litra f

<sup>1051</sup> ØFO artikel 39, stk. 1, litra a

<sup>1052</sup> ØFO bilag II, del II, 1.4.3.1, litra a

<sup>1053</sup> ØFO bilag II, del II, 1.4.3.1, litra a

<sup>1054</sup> ØFO bilag II, del II, 1.4.3.1, litra b

<sup>1055</sup> Hvis der er tale om blandinger vurderes blandingsforholdet ud fra frøblandingens.

<sup>1056</sup> ØFO bilag II, del II, 1.4.3.1, andet afsnit

Foderandelene ovenfor opgøres på baggrund af tørstofindholdet i foderet pr. år<sup>1057</sup> og skal fremgå af din foderopgørelse.<sup>1058</sup>

Læs mere om lejet græsningsret hos en ikke-økolog i afsnit 15.4.

### 29.1.3 Mælkefodring

Lam og kid skal i mælkefodringsperioden fodres med mælk i mindst 45 dage.<sup>1059</sup> Du skal fortrinsvis fodre med modermælk i mælkefodringsperioden.<sup>1060</sup>

Mælk fra får og geder i din egen besætning under omlægning, genomlægning, eller dyr hvor mælken tages fra i tilbageholdelsesperioden efter en medicinsk behandling, kan bruges til dine egne lam og gedekid.<sup>1061</sup>

Hvis du får behov for at bruge mælkeerstatning, må den ikke indeholde kemisk fremstillede bestanddele eller bestanddele af vegetabilsk oprindelse.<sup>1062</sup> Det vil sige, at mælkeerstatningen skal være mærket med, at den kan bruges til økologiske lam og gedekid.

### 29.1.4 Du skal kunne dokumentere, at du fodrer efter økologireglerne

Du skal kunne dokumentere, at du overholder økologireglerne.<sup>1063</sup> Derfor skal du dokumentere, at dine dyr får mindst 60 pct. grovfoder i den daglige foderration på tørstofbasis, f.eks. med en foderplan. Du skal også dokumentere i en foderopgørelse\*, at du på årsbasis overholder de maksimale grænser for anvendelse af indkøbt omlægningsfoder, foder fra første års omlægningsmarker og eventuelt ikke-økologisk foder.

Der er ikke noget krav til udformningen af denne dokumentation. Det skal dog fremgå tydeligt, at du overholder reglerne.

Fodrer du kun med økologiske afgrøder og omlægningsafgrøder\* produceret på din egen bedrift, behøver du kun at udarbejde en oversigt/liste over de foderemner, som du bruger, med angivelse af mængde. Den daglige grovfoderandel efter mælkefodringsperioden skal tydeligt fremgå af oversigten/listen.

### 29.1.5 Foderblandinger

Foderblandinger, som indeholder en andel af økologiske fodermidler eller omlægningsfodermidler og tilladte ikke-økologiske ingredienser, kan sælges med en angivelse af, at blandingen må anvendes i økologisk produktion i overensstemmelse med økologiforordningen.<sup>1064</sup>

---

<sup>1057</sup> ØFO bilag II, del II, 1.4.3.2

<sup>1058</sup> ØFO artikel 39, stk. 1, litra a

<sup>1059</sup> (EU) 2020/464 artikel 2

<sup>1060</sup> ØFO bilag II, del II, pkt. 1.4.1, litra g

<sup>1061</sup> ØFO bilag II, del II, pkt. 1.4.1, litra g, sammenholdt med litra a og litra b

<sup>1062</sup> ØFO bilag II, del II, 1.4.1, litra g.

<sup>1063</sup> ØFO artikel 39, stk. 1, litra a, og bilag II, del II, 1.4.4

<sup>1064</sup> ØFO bilag III, 2.1.2, litra e

I en foderblanding, som er mærket økologisk, er mindst 95 pct. af tørstoffet<sup>1065</sup> og alle ingredienser af landbrugsoprindelse økologiske.<sup>1066</sup>

Selvom foderet er mærket økologisk, skal du altid være opmærksom på at produktet er mærket til den rette dyreart.

Når du køber vitamin- og mineralblandinger til får og geder, skal du sikre dig, at de ikke indeholder ikke-økologiske fodermidler, der ikke er tilladt i økologisk produktion. Generelt skal ingredienser af vegetabilsk oprindelse være økologiske,<sup>1067</sup> herunder klid og strømel. Det gælder også for krydderier og melasse, medmindre at netop disse fodermidler ikke kan skaffes som økologiske (se afsnit 29.1.6).<sup>1068</sup>

### 29.1.6 Fodermidler af mineralsk oprindelse og fodertilsætningsstoffer

Mineralske fodermidler og fodertilsætningsstoffer kan ikke have status som økologiske, men kan være nødvendige for at fodre dyrene i henhold til deres fysiologiske behov. Derfor er en række af disse stoffer tilladt at anvende i økologisk foder.

Mineralske fodermidler og fodertilsætningsstoffer, der fremgår af listen i bilag 3, må bruges i foder til økologiske husdyr.<sup>1069</sup> Listen indeholder de tilladte fodertilsætningsstoffer, som du må fodre med eller tilsætte til foderet, hvis det er nødvendigt for at bevare dyrenes sundhed, velfærd og levedygtighed.<sup>1070</sup>

Listen i bilag 3 er en positivliste. Det betyder, at du kun må bruge mineralske fodermidler og fodertilsætningsstoffer, hvis de står på listen. For eksempel må der ikke anvendes syntetiske aminosyrer i foder til økologiske får og geder.<sup>1071</sup> Sporstoffer, vitaminer og provitaminer, skal som udgangspunkt være af naturlig oprindelse. Hvis der ikke er naturlige sporstoffer, vitaminer og provitaminer på markedet i tilstrækkelig mængde eller kvalitet kan der anvendes syntetiske alternativer.<sup>1072</sup> I begge tilfælde skal stofferne dog fremgå af bilag 3.

Du må kun opbevare fodertilsætningsstoffer på din økologiske bedrift, der er tilladt til økologisk jordbrugsproduktion.<sup>1073</sup> Ved brug af tilladte fodertilsætningsstoffer til økologisk foder forudsætter det, at de også er tilladt ifølge den generelle lovgivning.<sup>1074</sup>

---

<sup>1065</sup> ØFO artikel 30, stk. 6, litra c

<sup>1066</sup> ØFO artikel 30, stk. 6, litra b

<sup>1067</sup> ØFO bilag II del II, 1.4.1, litra h

<sup>1068</sup> ØFO artikel 24, stk. 3, litra e, nr. iv jf. (EU) 2021.1165, bilag III, del A, 2. del

<sup>1069</sup> ØFO artikel 24, stk. 1 og bilag II, del II, 1.4.1. litra i

<sup>1070</sup> ØFO artikel 24, stk. 3, litra e, nr. i

<sup>1071</sup> ØFO bilag II, del II, pkt. 1.4.1, litra f.

<sup>1072</sup> ØFO artikel 24, stk. 1 litra c og stk. 3, litra e, nr. ii jf. (EU) 2021/1165, bilag III, del B, 3. del

<sup>1073</sup> ØFO bilag III, 7.2

<sup>1074</sup> ØFO artikel 9, stk. 3.

### 29.1.6.1 Fodertilsætningsstoffer i vand

Det er Landbrugsstyrelsens vurdering, at du må tilsætte fodertilsætningsstoffer, for eksempel vitaminer og mineraler, til dyrenes drikkevand, hvis brugen er i overensstemmelse med de generelle foderregler, og tilsætningen er i overensstemmelse med dyrenes fysiologiske behov med hensyn til næringsstoffer og vandoptag. Vandet skal efter tilsætning, fremstå som rent.<sup>1075</sup> Er det opfyldt, er det ikke nødvendigt at tilbyde drikkevand uden tilsætning ved siden af.<sup>1076</sup>

### 29.1.7 Tilladte ikke-økologiske fodermidler til får og geder

Generelt er det ikke tilladt at anvende ikke-økologiske fodermidler af vegetabilsk oprindelse til fodring af økologiske dyr.<sup>1077</sup> Der findes dog enkelte undtagelser, f.eks. ølgær, som er tilladt ifølge bilag 3.

Bemærk, at økologisk gær og ikke-økologisk gær ikke må indgå i samme foderblanding.<sup>1078</sup>

Hvis specielle urter, krydderier og melasse ikke findes til salg i økologisk form, kan du bruge ikke-økologiske alternativer med op til 1 pct. af dyrenes foderration i tørstof pr. år. Disse ikke-økologiske alternativer skal være produceret eller tilberedt uden kemiske opløsningsmidler.<sup>1079</sup> Disse kan eventuelt også findes i foderblandinger, der er mærket med at kunne bruges i økologi. Det er Landbrugsstyrelsens opfattelse, at melasse samt de fleste krydderier og urter kan fremskaffes som økologiske i Danmark.

Hvis din foderproduktion går tabt eller der pålægges restriktioner, kan du undtagelsesvist søge Landbrugsstyrelsen om dispensation til at fodre med ikke-økologisk foder i stedet for økologisk foder, eller foder fra omlægning.<sup>1080</sup>

### 29.1.8 Forbud mod GMO

Du må ikke bruge foderstoffer, der består af, indeholder, er fremstillet af eller er fremstillet ved hjælp af genetisk modificerede organismer (GMO\*) i økologisk jordbrugsproduktion.<sup>1081</sup> Veterinære lægemidler er undtaget fra dette krav.<sup>1082</sup>

Produkter mærket med en angivelse af, at de kan anvendes i økologisk produktion i overensstemmelse med forordningen, er GMO\*-fri, og du behøver ikke sikre dig yderligere dokumentation.<sup>1083</sup>

Produkter, der består af GMO\*, indeholder GMO\*, eller som er fremstillet af GMO\*, skal være mærket med det, hvis de er fremstillet i EU.<sup>1084</sup> Du kan derfor gå ud fra, at indkøbte foderstoffer ikke er fremstillet af GMO\* eller indeholder GMO\*, hvis de ikke er mærket med det.<sup>1085</sup>

---

<sup>1075</sup> ØFO bilag II, del II, 1.7.2

<sup>1076</sup> Fødevarestyrelsen, Vejledning nr. 9514 af 15. juli 2020 om foder og fodervirksomheder (Fodervejledningen) afsnit 8.1

<sup>1077</sup> ØFO bilag II del II, 1.4.1, litra a og litra h

<sup>1078</sup> ØFO bilag II del VII, 1.2

<sup>1079</sup> ØFO artikel 24, stk. 1 litra c og stk. 3, litra e, nr. iv jf. (EU) 2021.1165, bilag III, del A, 2. del

<sup>1080</sup> (EU) 2020/2146 artikel 3, stk. 3

<sup>1081</sup> ØFO artikel 11, stk. 1

<sup>1082</sup> ØFO artikel 5, stk. 1, litra f, nr. iii

<sup>1083</sup> ØFO artikel 11, stk. 2, og bilag III, 2.1.2, litra e

<sup>1084</sup> ØFO artikel 11, stk. 2

<sup>1085</sup> ØFO artikel 11, stk. 2, og stk. 3

Du skal dog være opmærksom på, at foderstoffer, der er fremstillet ved hjælp af GMO\*, ikke nødvendigvis er omfattet af de generelle mærkningsregler for GMO\*. Det kan for eksempel være fodertilsætningsstoffer. Det medfører, at hvis du vil bruge et ikke-økologisk foderprodukt, som skal være tilladt i økologi i øvrigt, skal du kræve, at sælger bekræfter, at produktet ikke er fremstillet ved hjælp af GMO\*.<sup>1086</sup> En sådan bekræftelse kan være en erklæring som kan fremgå af følgesedlen eller fakturaen. Du kan også finde en blanket til [sælgers erklæring om GMO-frihed](#) på Landbrugsstyrelsens hjemmeside.

## 29.2 Opdrætsmetoder og staldforhold

For at sikre høj dyrevelfærd skal du sørge for, at dyrenes udviklingsmæssige, fysiologiske og adfærdsmæssige behov bliver opfyldt gennem opdrætsmetoder og staldforhold.<sup>1087</sup>

For at sikre dette, skal du blandt andet sørge for, at:

- Alle dyr har mulighed for at bevæge sig frit, og at deres naturlige bevægelsesmønstre tilgodeses.<sup>1088</sup>
- Alle dyr har let adgang til fodringssteder og rent drikkevand.<sup>1089</sup>
- Enhver form for lidelse, smerte og angst skal undgås og skal holdes på et minimum hele dyrets levetid, herunder i forbindelse med slagting,<sup>1090</sup> samt transport.<sup>1091</sup>
- Alle dyr kan holde sig rene og foretage hud-, hår- og pelspleje.<sup>1092</sup>
- Får og geder, der læmmer på stald, har et tørt og velstrøet areal til rådighed, for eksempel en læmmeboks, hvor de kan bevæge sig frit og naturligt, herunder læmme uforstyrret.<sup>1093</sup>
- Du må som udgangspunkt ikke binde eller isolere dyrene, hverken i stalden eller på udearealer. Det er kun tilladt kortvarigt at opbinde enkelte dyr og skal være begrundet i sikkerheds-, velfærds- eller veterinærhensyn.<sup>1094</sup> Det kan f.eks. være i forbindelse med afhentning, sygdomsbehandling, læmningsbesvær eller inseminering. Du kan læse mere om isolering af syge dyr i kapitel 34.

Du skal sikre rigelig naturlig ventilation og naturligt lys i staldbygningerne. Du skal sørge for, at luftcirkulationen, støv-indholdet, temperaturen, den relative luftfugtighed og koncentrationen af luftarter holdes inden for grænser, hvor det ikke er til gene for dyrene. Det skal du gøre ved korrekt isolering, opvarmning og ventilation i bygningerne.<sup>1095</sup>

I åbne staldbygninger, helt eller delvist uden side-/ydervægge, kan staldklimaet være påvirket ved hårdt vejr. I tilfælde af kraftig blæst, fyesne, slagregn og lignende, skal du sikre, at stalden yder beskyttelse til dyrene, og at alle dyr har adgang til et bekvemt og tørt lejeareal på samme tid.<sup>1096</sup> Det kan eksempelvis sikres ved hjælp af vindbrydende gardiner, midlertidig opstabling af halmballer eller anden afskærmning.

---

<sup>1086</sup> ØFO artikel 11, stk. 1, og stk. 4

<sup>1087</sup> ØFO artikel 9, stk. 3

<sup>1088</sup> ØFO bilag II, del II, 1.6.3

<sup>1089</sup> ØFO bilag II, del II, 1.7.2

<sup>1090</sup> ØFO bilag II, del II, 1.7.7

<sup>1091</sup> ØFO bilag II, del II, 1.7.11

<sup>1092</sup> ØFO bilag II, del II, 1.6.3

<sup>1093</sup> ØFO bilag II, del II, 1.6.3, 1.7.2 og 1.9.1.2, litra b

<sup>1094</sup> ØFO bilag II, del II, 1.7.5

<sup>1095</sup> ØFO bilag II, del II, 1.6.1

<sup>1096</sup> ØFO bilag II, del II, 1.6.1 og 1.9.1.2, litra b.

For at sikre, at enhver form for lidelse undgås og holdes på et minimum hele dyrets levetid, er det Landbrugsstyrelsens vurdering, at inventar eller andet ikke må kunne medføre skader på dyrene hverken i stalden eller på marken.<sup>1097</sup>

### Halekupering af lam

Udgangspunktet er, at der i økologien bruges dyreracer som er tilpasset økologien.<sup>1098</sup> Enhver form for lidelse, smerte, angst og lemlæstelse bør undgås, eller bør holdes på et minimum i hele dyrets levetid.<sup>1099</sup> Er der i konkrete tilfælde et særligt behov for at skulle halekuperede lam, for at forbedre lammenes sundhed, velfærd eller hygiejne, skal du, før du påbegynder halekuperingen, ansøge om dispensation hos Landbrugsstyrelsen.<sup>1100</sup> Du skal bruge blanketten "[Ansøgning om halekupering af lam](#)", som du finder på Landbrugsstyrelsens hjemmeside. "[Ansøgning om halekupering af lam](#)", som du finder på Landbrugsstyrelsens hjemmeside. Tilladelsen vil være gyldig i op til 1 år. Se også afsnit 34.10.

## 29.2.1 Arealkrav for får og geder

Du skal ved en passende belægningsgrad i stalden sikre dyrenes komfort, velvære og behov under hensyntagen til race, køn og alder. Du skal tilbyde dem arealer, der er så store, at de kan stå naturligt, lægge og rejse sig uhindret, vende sig, soignere sig og indtage alle naturlige stillinger og lave alle naturlige bevægelser såsom at strække sig.<sup>1101</sup> Dine stalde skal som minimum opfylde de arealkrav, der er angivet i tabel 29.2.<sup>1102</sup>

**TABEL 29.2.** Arealkrav for får og geder

	Indendørs areal (det nettoareal, som dyrene altid skal have til rådighed - hvile og opholdsareal) m <sup>2</sup> /dyr	Udendørs areal (løbegård, ikke græsarealer)** m <sup>2</sup> /dyr
Får/ged	1,50	2,50
Lam/gedekid	0,35	0,50

\*\* Kravet om udendørs løbegård gælder ikke for dyr, der kommer på græs i græsningssæsonen og går i løsdrift om vinteren.

Landbrugsstyrelsen definerer nettoarealet som det areal, dyrene til enhver tid har til rådighed. Det vil sige, at arealer, hvor der står eller hænger inventar (vand/fodertrug) og stolper, som forhindrer dyrene i at opholde sig der, som udgangspunkt ikke tæller med. Nettoarealet inkluderer som udgangspunkt heller ikke malkestald, foderbord, afspærret opsamlingsplads og arealer forbeholdt staldpersonale.

Staldgulve skal være jævne, men ikke glatte.<sup>1103</sup> Mindst halvdelen af det samlede gulvareal, skal bestå af fast gulv, det vil sige ikke fuldspaltegulv eller tremmegulv.<sup>1104</sup> Landbrugsstyrelsen sidestiller drænet gulv med fast gulv.

<sup>1097</sup> ØFO bilag II, del II, 1.7.7

<sup>1098</sup> ØFO artikel 6, litra j.

<sup>1099</sup> ØFO bilag II, del II, pkt. 1.7.7.

<sup>1100</sup> ØFO bilag II, del II, pkt. 1.7.8 og Bekendtgørelse nr. 1744 af 30. november 2020 om halekupering, kastration og afhorning af visse dyr.

<sup>1101</sup> ØFO bilag II, del II, pkt. 1.6.3.

<sup>1102</sup> (EU) 2020/464, bilag I, del I

<sup>1103</sup> ØFO bilag II, del II, pkt. 1.9.1.2, litra a.

<sup>1104</sup> (EU) 2020/464, artikel 4.



Læskure eller frilandshytter bliver ikke betragtet som egentlige staldbygninger, hvis der hele tiden er fri adgang til arealer med plantedække. Arealkravet gælder derfor ikke i disse tilfælde, men dyrene skal stadig have mulighed for at søge beskyttelse mod vejrliget.<sup>1105</sup> Det er Landbrugsstyrelsens vurdering, at dyr, som ikke har adgang til en egentlig staldbygning, fortsat skal have adgang til et tørt lejeareal, der er så stort, at alle dyr kan ligge ned på samme tid.<sup>1106</sup> Du kan læse mere om krav til udeareal og udeforhold i afsnit 29.3.

## 29.2.2 Lejeareal, inventar og strøelse

Alle dyr skal have adgang til en bekvem, ren og tør liggeplads.<sup>1107</sup> Ved vurdering af staldforholdene er udgangspunktet i økologien desuden en høj dyrevelfærd.<sup>1108</sup> Det er hertil Landbrugsstyrelsens vurdering, at underlaget, inventaret og strøelsen skal være med til at sikre dyret mod trykskader og hårafslidninger, samt sikre at dyret kan holde sig ren og tør.

For at opfylde dette skal du som minimum sørge for, at:

1. Lejearealet og adgangen hertil er indrettet, så dyrenes udviklingsmæssige, fysiologiske og adfærdsmæssige behov opfyldes.<sup>1109</sup> Det er derfor Landbrugsstyrelsens vurdering, at også de lavest rangerende dyr får adgang til arealet.
2. Lejearealet er velforsynet med ren og tør strøelse som for eksempel halm, sand eller savsmuld.<sup>1110</sup> Der er ikke krav til at strøelsen skal være økologisk. Du må kun tilsætte mineralske produkter, der er nævnt i bilag 2<sup>1111</sup> til strøelsen.
3. Strøelsesmængden er tilstrækkelig til, at lejet, uanset underlag, altid er rent og tørt<sup>1112</sup> og er med til at sikre mod hårafslidninger og trykskader.

## 29.2.3 Rengøring og skadedyrsbekæmpelse

Om nødvendigt skal stalde, folde, udstyr og redskaber renses og desinficeres for at undgå krydsinfektion og udvikling af sygdomme. Afføring, urin og levnet eller spredt foder skal fjernes ofte for at mindske lugten og for at undgå, at der tiltrækkes insekter og gnavere.<sup>1113</sup>

Du må bruge de produkter, der er nævnt i bilag 4, til rengøring og desinfektion af stalde, folde, udstyr og redskaber.<sup>1114</sup>

---

<sup>1105</sup> ØFO bilag II, del II, pkt. 1.6.2.

<sup>1106</sup> ØFO bilag II, del II, pkt. 1.7.2.

<sup>1107</sup> ØFO bilag II, del II, pkt. 1.9.1.2, litra b

<sup>1108</sup> ØFO artikel 4, litra e og bilag II, del II, 1.7.2

<sup>1109</sup> ØFO bilag II, del II, 1.7.2.

<sup>1110</sup> ØFO bilag II, del II, 1.9.1.2, litra b

<sup>1111</sup> ØFO bilag II, del II, 1.9.1.2, litra b, jf. (EU) 2021/1165 artikel 2 og bilag II

<sup>1112</sup> ØFO bilag II, del II, 1.9.1.2, litra b.

<sup>1113</sup> ØFO bilag II, del II, 1.5.1.7

<sup>1114</sup> KFO 889/2008 bilag VII (finder anvendelse indtil 31. december 2023), jf. (EU) 2021/1165 artikel 11

Har du problemer med skadedyr<sup>1115</sup>, har du følgende muligheder:

- Rotter. Du skal kontakte kommunens tekniske forvaltning. De foretager rottebekæmpelse efter gældende lovgivning og vejleder herom.
- Mus kan bekæmpes med midler godkendt til bekæmpelse af gnavere (rodenticider) i fælder.
- Fluer og andre insekter kan bekæmpes med mekaniske eller biologiske metoder, for eksempel fluepapir eller rov-flue. Desuden må produkter i bilag 1 bruges, hvis de er godkendt til brug indendørs.<sup>1116</sup>

## 29.3 Afgræsning og udeforhold

Som udgangspunkt skal får og geder have permanent adgang til udendørsarealer, fortrinsvis græsarealer,<sup>1117</sup> når vejrforholdene, de sæsonbestemte forhold og jordbundens tilstand tillader det.<sup>1118</sup>

Når dine dyr har adgang til græsarealer i græsningssæsonen, og hvis du har dem opstaldet i løsdrift resten af året, kan du se bort fra kravet om adgang til udearealer uden for græsningssæsonen.<sup>1119</sup>

I dette afsnit får du beskrevet de retningslinjer, der sikrer, at dyrenes velfærd, biologiske- og adfærdsmæssige behov bliver opfyldt, når de er ude.

I kapitel 25 kan du finde retningslinjer for afgræsning af særlige arealer, som omlægningsmarker, lejet græsningsret og samgræsningsarealer.

Du skal dagligt tilse alle dyr på udearealerne og sikre, at de til hver en tid har adgang til rent drikkevand.<sup>1120</sup>

### 29.3.1 Græsningsperioden fra 15. april til 1. november

Får og geder skal fortrinsvis have adgang til græsarealer når vejrforholdene og jordbundens tilstand tillader det.<sup>1121</sup> I Danmark betyder det, at de skal have adgang til græsningsarealer i græsningsperioden som er fra 15. april til 1. november.<sup>1122</sup> Opdræt af får og geder skal desuden være baseret på størst mulig anvendelse af græsarealer.<sup>1123</sup> Du skal derfor tilrettelægge den daglige drift, for eksempel fodring på stald, adgang til drikkevand og malkning, så du sikrer, at alle dyr afgræsser i løbet af dagen.<sup>1124</sup>

Økologiske dyr må ikke opdrættes i en fold på meget våd eller sumpet jord.<sup>1125</sup>

---

<sup>1115</sup> ØFO bilag II, del II, 1.5.1.7

<sup>1116</sup> ØFO artikel 24, stk. 1, litra a, jf. (EU) 2021/1165 bilag I

<sup>1117</sup> ØFO artikel 6, litra i, bilag II, del II, 1.4.1, litra e, 1.9.1.1, litra e

<sup>1118</sup> ØFO bilag II, del II, 1.7.3 og 1.9.1.1, litra b og 1.4.1 litra e

<sup>1119</sup> ØFO bilag II, del II, 1.9.1.1, litra d.

<sup>1120</sup> ØFO bilag II, del II, 1.5.1.1, 1.5.2.1, 1.7.2 og 1.7.7

<sup>1121</sup> ØFO bilag II, del II, 1.4.1, litra e, 1.7.3 og 1.9.1.1, litra b. 1.7.3 og 1.9.1.1, litra b.

<sup>1122</sup> Økologibek. § 21, nr. 1

<sup>1123</sup> ØFO bilag II, del II, 1.9.1.1, litra e.

<sup>1124</sup> ØFO bilag II, del II, 1.4.1, litra e.

<sup>1125</sup> ØFO bilag II, del II, 1.6.10.

Du kan tage særligt hensyn til lam og gedekid.<sup>1126</sup> Lam og gedekid skal tilbydes adgang til afgræsning, når vejrforholdene og dyrenes fysiske kondition tillader det.

Du skal notere afgræsning i din logbog for husdyrproduktion.<sup>1127</sup> Du skal skrive dato for ud- og indbinding, samt hvilke dyr, det drejer sig om. Derudover skal du skrive begrundelse for eventuelle forsinkelser eller afbrydelser af perioden med adgang til afgræsning. Hvis du lukker alle dyr på græs samme dag, kan du nøjes med at skrive "alle dyr sat på græs" i logbogen.

Hvis det er nødvendigt af hensyn til et dyrs velfærd, kan du holde det på stald i en kortere periode.<sup>1128</sup> Det kan for eksempel være ved sygdom, ekstremt vejr, eller flueplage. I sådanne tilfælde skal du skrive i logbogen hvilke dyr (CKR-nr.), det drejer sig om, samt årsagen og perioden.<sup>1129</sup>

Hvis du holder enkeltdyr på stald i en kort periode, i forbindelse med inseminering, goldning eller levering til slagteri, så vurderer Landbrugsstyrelsen, at du kan undlade at notere det i din logbog.

Du skal sørge for, at lam og gedekid har mulighed for at søge læ og skygge, når de er ude på græsarealer. Det kan f.eks. være under træer, levende hegn, i en hytte eller et skur. Får og geder, der læmmer ude på græsarealer, skal ligeledes have mulighed for at søge læ og skygge.<sup>1130</sup>

Husdyr skal fodres med økologisk foder eller foder fra omlægning, der opfylder deres ernæringsmæssige behov i de forskellige faser af deres udvikling<sup>1131</sup> og får og geder skal have adgang til græsningsarealer, når forholdene tillader det.<sup>1132</sup> Opdrættet skal baseres på størst mulig anvendelse af græsningsarealer, i det omfang græsgange står til rådighed på de forskellige tidspunkter af året.<sup>1133</sup> Det er Landbrugsstyrelsens vurdering, at dyrene derfor skal afgræsse arealerne, hvilket betyder, at dyrene har et optag af frisk, afbidt græs. Vi anser det ikke som tilstrækkeligt, at du fodrer med høstet græs eller andet grovfoder i en fold. Afgræsning skal fremgå af foderplanen.<sup>1134</sup>

Du skal undgå, at græsningsarealerne bliver overgræsset, optrådt, ved at begrænse antallet af dyr.<sup>1135</sup>

---

<sup>1126</sup> ØFO bilag II, del II, 1.7.2.

<sup>1127</sup> ØFO bilag II, del II, 1.4.4

<sup>1128</sup> ØFO bilag II, del II, 1.6.9, 1.7.2 og 1.7.5.

<sup>1129</sup> ØFO bilag II, del II, 1.7.12

<sup>1130</sup> ØFO bilag II, del II, 1.7.2 og Dyreværnsrådet og Det Veterinære Sundhedsråds udtalelse om hold af dyr der går ude hele døgnet i vinterperioden og i perioder med vinterlignende vejr af d. 8. november 2012.

<sup>1131</sup> ØFO bilag II, del II, 1.4.1, litra b.

<sup>1132</sup> ØFO bilag II, del II, 1.9.1.1, litra b.

<sup>1133</sup> ØFO bilag II, del II, 1.9.1.1, litra e.

<sup>1134</sup> ØFO bilag II, del II, 1.4.4

<sup>1135</sup> ØFO bilag II, del II, 1.7.4.

### 29.3.2 Vinterperioden fra 1. december til 1. marts og vinterlignende vejr

Vinterperioden vil i Danmark typisk være i december, januar og februar. Perioder med vinterlignende vejr ses også ofte i månederne november og marts. Uanset kalenderen skal dyr beskyttes i overensstemmelse med deres behov.<sup>1136</sup>

De græsningsarealer, som dyrene går på, skal være så store, at der altid er græsdækkede arealer, som ikke er trådt op.<sup>1137</sup> For at dyrenes fysiologiske og adfærdsmæssige behov tilgodeses, skal de have adgang til rent, frostfrit drikkevand.

I de følgende afsnit har Landbrugsstyrelsen vurderet hvilke forhold der anses for at tilgode dyrenes udviklingsmæssige, fysiologiske og adfærdsmæssige behov, når de holdes udendørs om vinteren og i vinterlignende vejr. Disse vurderinger tager udgangspunkt i gældende dyrevelfærdslov<sup>1138</sup>, samt udtalelser fra Dyreværnsrådet og Det Veterinære Sundhedsråd.<sup>1139</sup>

Når du har dyr, der skal gå ude i vinterperioden eller under vinterlignende vejr, skal de være forberedt til det.<sup>1140</sup> Det betyder bl.a., at:

- Dyrene skal have udviklet et kraftigt og tæt hårlag.
- Dyrene skal være ved godt huld.
- Du skal desuden tildele supplerende foder, så dyrene opretholder det gode huld.<sup>1141</sup>
- Der skal hele tiden være adgang til rent drikkevand.

Når du holder dyr, der går ude døgnet rundt i vinterperioden og i vinterlignende vejr, er staldbygninger ikke obligatoriske, men dyrene skal i stedet have adgang til et læskur eller til steder, hvor de kan søge beskyttelse mod vejr og vind.<sup>1142</sup> I den forbindelse, skal dyrene kunne hvile på et tørt og strøet leje.<sup>1143</sup>

**Et læskur**, vurderes at yde tilstrækkelig beskyttelse, når:

- Det er stort nok til, at alle dyr kan ligge ned samtidig
- Lejearealet i skuret er trækfrit, tørt og velstrøet

Det er Landbrugsstyrelsens vurdering, at et læskur med en overdækning og tre tætte sider som udgangspunkt yder tilstrækkelig beskyttelse. Et læskur kan dog have andre udformninger, så længe det sikrer et tørt og trækfrit lejeareal samt læ og ly.

**Et areal**, vurderes at yde tilstrækkelig beskyttelse når:

---

<sup>1136</sup> ØFO, bilag II, del II, 1.7.2.

<sup>1137</sup> ØFO, bilag II, del II, 1.6.10 og 1.7.4.

<sup>1138</sup> Lov om dyrevelfærd (Dyrevelfærdsloven), nr. 133 af 25. februar 2020, §9, stk. 1 og stk. 2.

<sup>1139</sup> Dyreværnsrådet og Det Veterinære Sundhedsråds udtalelse om hold af dyr der går ude hele døgnet i vinterperioden og i perioder med vinterlignende vejr af d. 8. november 2012

<sup>1140</sup> ØFO, bilag II, del II, 1.7.2.

<sup>1141</sup> ØFO, bilag II, del II, 1.4.1, litra b.

<sup>1142</sup> ØFO, bilag II, del II, 1.6.2.

<sup>1143</sup> ØFO, bilag II, del II 1.7.2 og Dyreværnsrådet og Det Veterinære Sundhedsråds udtalelse om hold af dyr der går ude hele døgnet i vinterperioden og i perioder med vinterlignende vejr af d. 8. november 2012.

- Arealet er så stort, at de naturlige forhold kan yde dyrene beskyttelse der svarer til det et læskur eller en bygning kunne give
- De naturlige forhold på arealet sikrer en tilstrækkelig tæthed af beplantning, der sammen med øvrige landskabsforhold (hældninger, skråninger og niveauforskelle) og jordbundsforhold kan sikre dyrene mod vind og vejr
- De naturlige forhold kan sikre, at alle dyr kan hvile på et tørt leje på samme tid

Landbrugsstyrelsen henviser desuden til Dyreværnsrådet og Det Veterinære Sundhedsråds udtalelse om, at der efter deres opfattelse findes meget få steder i Danmark, hvor de naturlige forhold gør, at dyr i vinterperioden og i perioder med vinterlignende vejr vil kunne holdes ude i mere end 12 timer om dagen, uden adgang til læskur eller bygning.

Du kan læse mere om ly og læ for udegående dyr om vinteren på [Fødevarestyrelsens hjemmeside](#).

### Særlige forhold for får

Der stilles ikke krav om et læskur eller en bygning til får, da de anses for at være særligt hårdføre. Dyrene skal dog være vænnet til at gå ude, og deres behov skal tilgodeses.<sup>1144</sup>

Fårene skal:<sup>1145</sup>

- Være forberedt på at gå ude, dvs. have et kraftigt og tæt hårlag samt være ved godt huld og opretholde dette
- Have adgang til rent, frostfrit drikkevand<sup>1</sup>
- Tilses dagligt

## 29.4 Udlicitering af pasningsansvar

Det er Landbrugsstyrelsens praksis at acceptere/anerkende, at du kan udlicitere pasningen af dine dyr til en anden økologisk producent gennem pasningsaftaler. Aftalen kan være vedvarende, eller midlertidig, eksempelvis som ved aftaler om pasning i forbindelse med vinteropstaldning eller sommergræsning.

Bedriften, som pasningen af dyrene er udliciteret til, skal være certificeret til økologisk jordbrug, og der må kun passes økologiske dyr på bedriften.<sup>1146</sup> Ansvar for overholdelse af økologireglerne ligger som udgangspunkt hos den, der har pasningsansvaret for dyrene.

Du skal som ejer af dyrene indberette dem i dit fællesskema,<sup>1147</sup> selvom pasningen varetages af en anden bedrift.

**Du skal som bruger og ejer af markerne hvor dyrene afgræsser** (hvis de f.eks. ikke opstaldes), oprette en græsningsaftale med ejer af dyrene, se afsnit 25.4 om leje og udlejning af græsningsret.

Du skal desuden meddele det særskilt til Landbrugsstyrelsen, hvis du får passet dyr på en anden bedrift, uanset antal dyr, da vi betragter det som en væsentlig ændring i dyreholdet.<sup>1148</sup> Du skal også meddele, hvis en pasningsaftale ophører. Dette gøres via en mail til [jordbrugskontrol@lbst.dk](mailto:jordbrugskontrol@lbst.dk), att. Økologiadministrationen.

<sup>1144</sup> Dyreværnsrådet og Det Veterinære Sundhedsråds udtalelse om hold af dyr der går ude hele døgnet i vinterperioden og i perioder med vinterlignende vejr af d. 8. november 2012.

<sup>1145</sup> Dyreværnsrådet og Det Veterinære Sundhedsråds udtalelse om hold af dyr der går ude hele døgnet i vinterperioden og i perioder med vinterlignende vejr af d. 8. november 2012.

<sup>1146</sup> ØFO artikel 9 stk. 1 og stk. 2

<sup>1147</sup> Økologibek. § 11, stk. 1, nr. 2, og ØFO artikel 39, stk. 1, litra d

<sup>1148</sup> ØFO artikel 39, stk. 1, litra b

# 30. Økologisk hestehold

I dette kapitel finder du vejledning om reglerne for hold af økologiske heste. I kapitlet bliver de krav og retningslinjer til fodring, staldforhold, udeforhold og afgræsning, der gælder for økologiske heste, gennemgået. Udgangspunktet er, at du skal sikre høj dyrevelfærd og sørge for at dyrenes fysiologiske og adfærdsmæssige behov er opfyldt i din besætning.<sup>1149</sup>

Heste er omfattet af de generelle regler for dyrehold på økologiske bedrifter. Du skal derfor som udgangspunkt omlægge dit hestehold til økologisk produktion. Du har dog mulighed for at have heste som selskabsdyr\*. Se afsnit 23.6.

Du finder generelle oplysninger om husdyrhold såsom omlægningstider\*, etablering af besætninger og indsættelse af dyr i kapitel 23 og kapitel 24 og om behandling af syge dyr i kapitel 34.

## 30.1 Fodring af økologiske heste

Økologiske husdyr skal fodres med økologiske fodermidler produceret på din egen bedrift og økologisk foder produceret på andre bedrifter i samme region (hele Danmark regnes som en region). Du har også mulighed for at fodre med eget omlægningsfoder\* (dvs. foder høstet på egne andet års omlægningsarealer) eller foder fra dine egne første års omlægningsarealer.<sup>1150</sup> Indkøbt omlægningsfoder fra andre bedrifter og ikke-økologisk foder kan udgøre en andel af foderrationen til dine heste<sup>1151</sup>, se tabel 30.1. Foderet skal opfylde dyrenes ernæringsmæssige behov.<sup>1152</sup>

Af hensyn til dyrenes grundlæggende næringsbehov er det derudover tilladt at anvende visse ikke-økologiske, foderstoffer.<sup>1153</sup> Tilladte ikke-økologiske fodermidler omtales i afsnit 30.1.6 og fodermidler af mineralsk oprindelse og fodertilsetningsstoffer er omtalt i afsnit 30.1.5.

Restriktiv fodring er ikke tilladt, med mindre det er af veterinære hensyn.<sup>1154</sup>

Du skal lave en foderplan til dine dyr, hvilket du kan læse mere om i afsnit 30.1.3.

Mindst 60 pct. af foderet skal komme fra din egen bedrift.<sup>1155</sup> Hvis du ikke kan opfylde 60 pct. kravet, kan du bruge foder, der er produceret i samme region.<sup>1156</sup> Danmark betragtes som én region. Dette skal fremgå af din foderplan.<sup>1157</sup> Denne procentsats forhøjes til 70 pct. fra 1. januar 2024.<sup>1158</sup>

---

<sup>1149</sup> ØFO bilag II, del II, 1.7.2

<sup>1150</sup> ØFO bilag II, del II, 1.4.1, litra a

<sup>1151</sup> ØFO bilag II, del II, 1.4.3.1

<sup>1152</sup> ØFO bilag II, del II, 1.4.1, litra b

<sup>1153</sup> ØFO bilag II, del II, 1.4.1, litra i

<sup>1154</sup> ØFO bilag II, del II, 1.4.1, litra b

<sup>1155</sup> ØFO bilag II, del II, 1.9.1.1, litra a

<sup>1156</sup> ØFO bilag II, del II, 1.9.1.1, litra a

<sup>1157</sup> ØFO artikel 39, stk. 1, litra a

<sup>1158</sup> ØFO bilag II, del II, 1.9.1.1, litra a

Alle økologisk heste skal have adgang til græsningsarealer, når forholdene tillader det,<sup>1159</sup> og dit opdræt skal være baseret på størst mulig anvendelse af græsarealer, i det omfang de står til rådighed på de forskellige tidspunkter af året.<sup>1160</sup> I Danmark tillader forholdene normalt adgang til græsning fra ca. 15. april til ca. 1. november.<sup>1161</sup> Du kan læse mere om afgræsning i afsnit 30.3.

I tilfælde af katastrofesituationer kan Landbrugsstyrelsen give enkeltstående, midlertidige dispensationer til at fravige de økologiske produktionsregler, herunder kravet om økologisk foder.<sup>1162</sup> Såfremt hele eller dele af Danmark bliver omfattet af katastrofebestemmelserne, vil Landbrugsstyrelsen oplyse om muligheden for at søge om dispensation.

Tabel 30.1 viser de krævede eller tilladte andele af forskellige fodertyper til heste. Du kan læse mere om retningslinjerne for brug af de forskellige fodertyper i de efterfølgende afsnit.

**TABEL 30.1.** Fodring af økologiske heste

Fodertype	Økologisk foder	Ikke-økologisk foder	Foder fra arealer under omlægning*	Grovfoder
<b>Mængde**</b>	Foder af landbrugsoprindelse skal være økologisk og mindst 60 pct. skal komme fra din egen bedrift eller være produceret i samme region (Danmark). <sup>1163</sup>	Du kan bruge ikke-økologiske fodermidler og til sætningsstoffer fra bilag 3. <sup>1164</sup>	Du må bruge 100 pct. omlægningsfoder*, hvis det er produceret på din egen bedrift.  Du må bruge indkøbt omlægningsfoder* op til 25 pct. <sup>1165</sup>  Der kan indgå op til 20 pct. foder fra bedriftens egne første års omlægningsarealer med permanent græs, flerårige afgrøder eller proteinafgrøder. <sup>1166</sup>	Minimum 60 pct. pr. dyr pr. dag, dog minimum 50 pct. for dyr i de første 3 måneder i begyndelsen af laktationen. <sup>1167</sup>

\* Omlægningsfoder er foder fra andet års omlægningsarealer, dvs. høstet tidligst 12 måneder efter markens omlægningsdato.

\*\* De angivne procenter for foder regnes på baggrund af foderets tørstofindhold, pr. år<sup>1168</sup>, bortset fra grovfoder, som opgøres i tørstof pr. dag.<sup>1169</sup>

<sup>1159</sup> ØFO bilag II, del II, 1.4.1, litra e, 1.7.3 og 1.9.1.1, litra b

<sup>1160</sup> ØFO bilag II, del II, 1.9.1.1, litra e

<sup>1161</sup> Økologibek. § 21

<sup>1162</sup> ØFO artikel 22, stk. 2 og (EU) 2020/2146 artikel 3

<sup>1163</sup> ØFO bilag II, del II, 1.9.1.1, litra a

<sup>1164</sup> ØFO artikel 24, stk. 1, litra c

<sup>1165</sup> ØFO bilag II, del II, 1.4.3.1, litra a

<sup>1166</sup> ØFO bilag II, del II, 1.4.3.1, litra b

<sup>1167</sup> ØFO bilag II, del II, 1.9.1.1, litra f

<sup>1168</sup> ØFO bilag II, del II, 1.4.3.2

<sup>1169</sup> ØFO bilag II, del II, 1.9.1.1, litra f

### 30.1.1 Tildeling af grovfoder til økologiske heste

Heste skal have permanent adgang til grovfoder, når de ikke har permanent adgang til græsningsarealer.<sup>1170</sup> Mindst 60 pct. af den daglige foderration, på tørstofbasis, skal være frisk, tørret eller ensileret grovfoder. Du kan nedsætte andelen til mindst 50 pct. for lakterende hopper i de første tre måneder af laktationen.<sup>1171</sup>

Hvis du ikke har tilstrækkeligt grovfoder til dine dyr, må du som udgangspunkt godt medregne f.eks. grøntpiller, roepiller og lucernepiller i opgørelsen af grovfoderandelen.

Du kan som udgangspunkt ikke anse kravet om 60 pct. grovfoder i den daglige foderration som opfyldt, hvis du tildeler kraftfoder, korn eller andet foder med lav strukturværdi ad libitum. Ved ad libitum fodring forstås, at dyrene har fri adgang til foderet hele døgnet.

Grovfoderandelen ovenfor opgøres på baggrund af tørstofindholdet i foderet pr. dag,<sup>1172</sup> og skal fremgå af din foderplan\*.<sup>1173</sup> Græsoptag ved afgræsning skal også fremgå af planen. Læs mere om foderplaner i afsnit 30.1.3.

### 30.1.2 Brug af omlægningsfoder og hjemmeproducerede afgrøder fra første års omlægningsarealer

Der er tre forskellige muligheder for at fodre med afgrøder, der er under omlægning:

1. Du må fodre med op til 100 pct. omlægningsfoder\* (fra afgrøder, der er høstet tidligst 12 måneder efter påbegyndt omlægning af marken), hvis omlægningsfoderet er dyrket på din bedrifts egne arealer, herunder forpagtede arealer, eller på arealer, hvor du har lejet græsningsret, og hvor der er givet anerkendelse af omlægningsperiode med tilbagevirkende kraft (AOTK) (se kapitel 15).<sup>1174</sup>
2. Omlægningsfoder\* indkøbt fra andre bedrifter må udgøre op til 25 pct. pr. kalenderår.<sup>1175</sup>
3. Du kan bruge visse foderafgrøder fra dine egne første års omlægningsarealer og fra første års omlægningsarealer med lejet græsningsret med op til 20 pct. af den samlede foderration pr. dyr pr. år, hvis:<sup>1176</sup>
  - 3.1. Foderet er høstet på permanente græsarealer eller arealer med flerårige foderplanter (f.eks. græs, græsblandinger og lucerne)
  - 3.2. Foderet er proteinafgrøder (bælgsæd, herunder f.eks. ærter, hestebønner, sødlupin eller blandinger<sup>1177</sup> af korn og bælgsæd), der er sået efter marken er begyndt omlægning

Hvis du benytter dig af mulighederne nævnt i punkt to og tre ovenfor, skal du være opmærksom på, at den samlede andel af indkøbt omlægningsfoder og foder fra egne første års omlægningsarealer højst må udgøre 25 pct. af foderplanen.<sup>1178</sup>

---

<sup>1170</sup> ØFO bilag II, del II, 1.4.1, litra e

<sup>1171</sup> ØFO bilag II, del II, 1.9.1.1, litra f

<sup>1172</sup> ØFO bilag II, del II, 1.9.1.1, litra f

<sup>1173</sup> ØFO artikel 39, stk. 1, litra a

<sup>1174</sup> ØFO bilag II, del II, 1.4.3.1, litra a

<sup>1175</sup> ØFO bilag II, del II, 1.4.3.1, litra a

<sup>1176</sup> ØFO bilag II, del II, 1.4.3.1, litra b

<sup>1177</sup> Hvis der er tale om blandinger vurderes blandingsforholdet ud fra frøblandingens.

<sup>1178</sup> ØFO bilag II, del II, 1.4.3.1, andet afsnit



Foderandelene ovenfor opgøres på baggrund af tørstofindholdet i foderet pr. år<sup>1179</sup> og skal fremgå af din foderopgørelse\*.<sup>1180</sup>

Læs mere om lejet græsningsret hos en ikke-økolog i afsnit 15.4.

### 30.1.3 Du skal kunne dokumentere, at du fodrer efter økologireglerne

Du skal kunne dokumentere, at du overholder økologireglerne.<sup>1181</sup> Derfor skal du dokumentere, at dine dyr får mindst 60 pct. grovfoder i den daglige foderration på tørstofbasis, f.eks. med en foderplan. Du skal også dokumentere i en foderopgørelse, at du på årsbasis overholder de maksimale grænser for anvendelse af indkøbt omlægningsfoder, foder fra første års omlægningsarealer og eventuelt ikke-økologisk foder.

Der er ikke noget krav til udformningen af denne dokumentation. Det skal dog fremgå tydeligt, at du overholder reglerne.

Det daglige græsoptag ved afgræsning skal også dokumenteres.

Fodrer du kun med økologiske afgrøder og omlægningsafgrøder produceret på din egen bedrift, behøver du kun at udarbejde en oversigt/liste over de foderemner, som du bruger, med angivelse af mængde. Den daglige grovfoderandel efter mælkefodringsperioden skal tydeligt fremgå af oversigten/listen.

### 30.1.4 Foderblandinger til heste

Foderblandinger, som indeholder en andel af økologiske fodermidler eller omlægningsfodermidler og tilladte ikke-økologiske ingredienser, kan sælges med en angivelse af, at blandingen må anvendes i økologisk produktion i overensstemmelse med økologiforordningen.<sup>1182</sup>

I en foderblanding, som er mærket økologisk, er mindst 95 pct. af tørstoffet<sup>1183</sup> og alle ingredienser af landbrugsoprindelse økologiske.<sup>1184</sup>

Selvom foderet er mærket økologisk, skal du altid være opmærksom på, at produktet er mærket til den rette dyreart.

---

<sup>1179</sup> ØFO bilag II, del II, 1.4.3.2

<sup>1180</sup> ØFO artikel 39, stk. 1, litra a

<sup>1181</sup> ØFO artikel 39, stk. 1, litra a, og bilag II, del II, 1.4.4

<sup>1182</sup> ØFO bilag III, 2.1.2, litra e

<sup>1183</sup> ØFO artikel 30, stk. 6, litra c

<sup>1184</sup> ØFO artikel 30, stk. 6, litra b

Når du køber vitamin- og mineralblandinger til heste, skal du sikre dig, at de ikke indeholder ikke-økologiske fodermidler, der ikke er tilladt i økologisk produktion. Generelt skal ingredienser af vegetabilsk oprindelse være økologiske,<sup>1185</sup> herunder klid og strømel. Det gælder også for krydderier og melasse, medmindre at netop disse fodermidler ikke kan skaffes som økologiske (se afsnit 30.1.6).<sup>1186</sup>

### 30.1.5 Fodermidler af mineralisk oprindelse og fodertilsætningsstoffer

Mineralske fodermidler og fodertilsætningsstoffer kan ikke have status som økologiske, men kan være nødvendige for at fodre dyrene i henhold til deres fysiologiske behov. Derfor er en række af disse stoffer tilladt at anvende i økologisk foder.

Mineralske fodermidler og fodertilsætningsstoffer, der fremgår af listen i bilag 3, må bruges i foder til økologiske husdyr.<sup>1187</sup> Listen indeholder de tilladte fodertilsætningsstoffer, som du må fodre med eller tilsætte til foderet, hvis det er nødvendigt for at bevare dyrenes sundhed, velfærd og levedygtighed.<sup>1188</sup>

Listen i bilag 3 er en positivliste. Det betyder, at du kun må bruge mineralske fodermidler og fodertilsætningsstoffer, hvis de står på listen. For eksempel må der ikke anvendes vækstoffremmere og syntetiske aminosyrer i foder til økologiske heste.<sup>1189</sup> Sporstoffer, vitaminer og provitaminer, skal som udgangspunkt være af naturlig oprindelse. Hvis der ikke er naturlige sporstoffer, vitaminer og provitaminer på markedet i tilstrækkelig mængde eller kvalitet kan der anvendes syntetiske alternativer.<sup>1190</sup> I begge tilfælde skal stofferne dog fremgå af bilag 3.

Du må kun opbevare fodertilsætningsstoffer på din økologiske bedrift, der er tilladt til økologisk jordbrugsproduktion.<sup>1191</sup> Ved brug af tilladte fodertilsætningsstoffer til økologisk foder forudsætter det, at de også er tilladt ifølge den generelle lovgivning.<sup>1192</sup>

#### 30.1.5.1 Fodertilsætningsstoffer i vand

Det er Landbrugsstyrelsens vurdering, at du må tilsætte fodertilsætningsstoffer, for eksempel vitaminer og mineraler, til dyrenes drikkevand, hvis brugen er i overensstemmelse med de generelle foderregler, og tilsætningen er i overensstemmelse med dyrenes fysiologiske behov med hensyn til næringsstoffer og vandoptag. Vandet skal efter tilsætning, fremstå som rent.<sup>1193</sup> Er det opfyldt, er det ikke nødvendigt at tilbyde drikkevand uden tilsætning ved siden af.<sup>1194</sup>

---

<sup>1185</sup> ØFO bilag II del II, 1.4.1, litra h

<sup>1186</sup> ØFO artikel 24, stk. 3, litra e, nr. iv jf. (EU) 2021/1165, bilag III, del A, 2. del

<sup>1187</sup> ØFO artikel 24, stk. 1 og bilag II, del II, 1.4.1. litra i

<sup>1188</sup> ØFO artikel 24, stk. 3, litra e, nr. i

<sup>1189</sup> ØFO bilag II, del II, 1.4.1, litra f

<sup>1190</sup> ØFO artikel 24, stk. 3, litra e, nr. ii

<sup>1191</sup> ØFO bilag III, pkt. 7.2

<sup>1192</sup> ØFO artikel 9, stk. 3

<sup>1193</sup> ØFO bilag II, del II, 1.7.2

<sup>1194</sup> Fødevarestyrelsen, Vejledning nr. 9514 af 15. juli 2020 om foder og fodervirksomheder (Fodervejledningen) afsnit 8.1

### 30.1.6 Tilladte ikke-økologiske fodermidler til heste

Generelt er det ikke tilladt at anvende ikke-økologiske fodermidler af vegetabilsk oprindelse til fodring af økologiske dyr.<sup>1195</sup> Der findes dog enkelte undtagelser, f.eks. ølgær, som er tilladt ifølge bilag 3.

Bemærk, at økologisk gær og ikke-økologisk gær ikke må indgå i samme foderblanding.<sup>1196</sup>

Hvis specielle urter, krydderier og melasse ikke findes til salg i økologisk form, kan du bruge ikke-økologiske alternativer med op til 1 pct. af dyrenes foderration i tørstof pr. år. Disse ikke-økologiske alternativer skal være produceret eller tilberedt uden kemiske opløsningsmidler.<sup>1197</sup> Disse kan eventuelt også findes i foderblandinger, der er mærket med at kunne bruges i økologi. Det er Landbrugsstyrelsens opfattelse, at melasse samt de fleste krydderier og urter kan fremskaffes som økologiske i Danmark.

Hvis din foderproduktion går tabt eller der pålægges restriktioner, kan du undtagelsesvist søge Landbrugsstyrelsen om dispensation til at fodre med ikke-økologisk foder i stedet for økologisk foder, eller foder fra omlægning.<sup>1198</sup>

### 30.1.7 Forbud mod GMO

Du må ikke bruge foderstoffer, der består af, indeholder, er fremstillet af eller er fremstillet ved hjælp af genetisk modificerede organismer (GMO\*) i økologisk jordbrugsproduktion.<sup>1199</sup> Veterinære lægemidler er undtaget fra dette krav.<sup>1200</sup>

Produkter mærket med en angivelse af, at de kan anvendes i økologisk produktion i overensstemmelse med forordningen, er GMO\*-fri, og du behøver ikke sikre dig yderligere dokumentation.<sup>1201</sup>

Produkter, der består af GMO\*, indeholder GMO\*, eller som er fremstillet af GMO\*, skal være mærket med det, hvis de er fremstillet i EU.<sup>1202</sup> Du kan derfor gå ud fra, at indkøbte foderstoffer ikke er fremstillet af GMO\* eller indeholder GMO\*, hvis de ikke er mærket med det.<sup>1203</sup>

Du skal dog være opmærksom på, at foderstoffer, der er fremstillet ved hjælp af GMO\*, ikke nødvendigvis er omfattet af de generelle mærkningsregler for GMO\*. Det kan for eksempel være foderilsætningsstoffer. Det medfører, at hvis du vil bruge et ikke-økologisk foderprodukt, som skal være tilladt i økologi i øvrigt, skal du kræve, at sælger bekræfter, at produktet ikke er fremstillet ved hjælp af GMO\*.<sup>1204</sup> En sådan bekræftelse kan være en erklæring som kan fremgå af følgesedlen eller fakturaen. Du kan også finde en blanket til [sælgers erklæring om GMO-frihed](#) på Landbrugsstyrelsens hjemmeside.

---

<sup>1195</sup> ØFO bilag II del II, 1.4.1, litra a og litra h

<sup>1196</sup> ØFO bilag II del VII, 1.2

<sup>1197</sup> ØFO artikel 24, stk. 1 litra c og stk. 3, litra e, nr. iv jf. (EU) 2021/1165, bilag III, del A, 2. del

<sup>1198</sup> (EU) 2020/2146 artikel 3, stk. 3

<sup>1199</sup> ØFO artikel 11, stk. 1

<sup>1200</sup> ØFO artikel 5, stk. 1, litra f, nr. iii

<sup>1201</sup> ØFO artikel 11, stk. 2, og bilag III, 2.1.2, litra e

<sup>1202</sup> ØFO artikel 11, stk. 2

<sup>1203</sup> ØFO artikel 11, stk. 2, og stk. 3

<sup>1204</sup> ØFO artikel 11, stk. 1, og stk. 4

## 30.2 Opdrætsmetoder og staldforhold

For at sikre høj dyrevelfærd skal du sørge for, at dyrenes udviklingsmæssige, fysiologiske og adfærdsmæssige behov bliver opfyldt gennem opdrætsmetoder og staldforhold.<sup>1205</sup>

For at sikre dette, skal du blandt andet sørge for, at:

- Alle dyr har mulighed for at bevæge sig frit, og deres naturlige bevægelsesmønstre tilgodeses.<sup>1206</sup>
- Alle dyr har let adgang til fodringssteder og rent drikkevand.<sup>1207</sup>
- Enhver form for lidelse, smerte og angst skal undgås og skal holdes på et minimum hele dyrets levetid, herunder i forbindelse med slagtning,<sup>1208</sup> samt transport.<sup>1209</sup> Du må derfor ikke have eltråd eller lignende i stalden, eller bruge nogen former for elektrisk stød.
- Alle dyr kan holde sig rene og foretage hud-, hår- og pelspleje.<sup>1210</sup>
- Heste, der foler på stald, har et tørt og velstrøet areal til rådighed, for eksempel en folingsboks, hvor de kan bevæge sig frit og naturligt, herunder fole uforstyrret.<sup>1211</sup>
- Du må som udgangspunkt ikke binde eller isolere dyrene, hverken i stalden eller på udearealer. Det er kun tilladt kortvarigt at opbinde enkelte dyr og skal være begrundet i sikkerheds-, velfærds- eller veterinærhensyn.<sup>1212</sup> Det kan f.eks. være i forbindelse med afhentning, sygdomsbehandling, folingsbesvær eller inseminering. Du kan læse mere om isolering af syge dyr i kapitel 34.

Du skal sikre rigelig naturlig ventilation og naturligt lys i staldbygningerne. Du skal sørge for, at luftcirkulationen, støv-indholdet, temperaturen, den relative luftfugtighed og koncentrationen af luftarter holdes inden for grænser, hvor det ikke er til gene for dyrene. Det skal du gøre ved korrekt isolering, opvarmning og ventilation i bygningerne.<sup>1213</sup>

I åbne staldbygninger, helt eller delvist uden side-/ydervægge, kan staldklimaet være påvirket ved hårdt vejr. I tilfælde af kraftig blæst, fygese, slagregn og lignende, skal du sikre, at stalden yder beskyttelse til dyrene, og at alle dyr har adgang til et bekvemt og tørt lejeareal på samme tid.<sup>1214</sup> Det kan eksempelvis sikres ved hjælp af vindbrydende gardiner, midlertidig opstabling af halmballer eller anden afskærmning.

For at sikre, at enhver form for lidelse undgås og holdes på et minimum hele dyrets levetid, er det Landbrugsstyrelsens vurdering, at inventar eller andet ikke må kunne medføre skader på dyrene hverken i stalden eller på marken.<sup>1215</sup>

---

<sup>1205</sup> ØFO artikel 9, stk. 3

<sup>1206</sup> ØFO bilag II, del II, 1.6.3

<sup>1207</sup> ØFO bilag II, del II, 1.7.2

<sup>1208</sup> ØFO bilag II, del II, 1.7.7

<sup>1209</sup> ØFO bilag II, del II, 1.7.11

<sup>1210</sup> ØFO bilag II, del II, 1.6.3

<sup>1211</sup> ØFO bilag II, del II, 1.6.3, 1.7.2 og 1.9.1.2, litra b

<sup>1212</sup> ØFO bilag II, del II, 1.7.5

<sup>1213</sup> ØFO bilag II, del II, 1.6.1

<sup>1214</sup> ØFO bilag II, del II, 1.6.1 og 1.9.1.2, litra b.

<sup>1215</sup> ØFO bilag II, del II, 1.7.7

### 30.2.1 Arealkrav for heste

Du skal ved en passende belægningsgrad i stalden sikre dyrenes komfort, velvære og behov under hensyntagen til race, køn og alder. Du skal tilbyde dem arealer, der er så store, at de kan stå naturligt, lægge og rejse sig uhindret, vende sig, soignere sig og indtage alle naturlige stillinger og lave alle naturlige bevægelser såsom at strække sig.<sup>1216</sup> Staldgulve skal være jævne, men ikke glatte.<sup>1217</sup>

Læskure eller frilandshytter bliver ikke betragtet som egentlige staldbygninger, hvis der hele tiden er fri adgang til arealer med plantedække. Dyrene skal dog stadig have mulighed for at søge beskyttelse mod vejrliget.<sup>1218</sup> Det er Landbrugsstyrelsens vurdering, at dyr, som ikke har adgang til en egentlig staldbygning, fortsat skal have adgang til et tørt lejeareal, der er så stort, at alle dyr kan ligge ned på samme tid.<sup>1219</sup> Du kan læse mere om krav til udeareal og udeforhold i afsnit 30.3.

### 30.2.2 Lejeareal og strøelse

Alle dyr skal have adgang til en bekvem, ren og tør liggeplads.<sup>1220</sup> Ved vurdering af staldforholdene er udgangspunktet i økologien desuden en høj dyrevelfærd.<sup>1221</sup> Det er hertil Landbrugsstyrelsens vurdering, at underlaget, inventaret og strøelsen skal være med til at sikre dyret mod trykskader og hårafslidninger, samt sikre at dyret kan holde sig ren og tør.

For at opfylde dette skal du som minimum sørge for, at:

- Lejearealet og adgangen hertil er indrettet, så dyrenes udviklingsmæssige, fysiologiske og adfærdsmæssige behov opfyldes.<sup>1222</sup> Der er derfor Landbrugsstyrelsens vurdering, at også de lavest rangerende dyr får adgang til arealet.
- Lejearealet er velforsynet med ren og tør strøelse som for eksempel halm, sand eller savsmuld.<sup>1223</sup> Der er ikke krav til, at strøelsen skal være økologisk. Du må kun tilsætte mineralske produkter, der er nævnt i bilag 2<sup>1224</sup> til strøelsen.
- Strøelsesmængden er tilstrækkelig til, at lejet uanset underlag, altid er rent og tørt<sup>1225</sup> og er med til at sikre mod hårafslidninger og trykskader.

---

<sup>1216</sup> ØFO bilag II, del II, 1.6.3.

<sup>1217</sup> ØFO bilag II, del II, 1.9.1.2, litra a

<sup>1218</sup> ØFO bilag II, del II, 1.6.2

<sup>1219</sup> ØFO bilag II, del II, 1.7.2

<sup>1220</sup> ØFO bilag II, del II, 1.9.1.2, litra b

<sup>1221</sup> ØFO artikel 4, litra e og bilag II, del II, 1.7.2

<sup>1222</sup> ØFO bilag II, del II, 1.7.2

<sup>1223</sup> ØFO bilag II, del II, 1.9.1.2, litra b

<sup>1224</sup> ØFO bilag II, del II, 1.9.1.2, litra b, jf. (EU) 2021/1165 artikel 2 og bilag II

<sup>1225</sup> ØFO bilag II, del II, 1.9.1.2, litra b

### 30.2.3 Rengøring og skadedyrsbekæmpelse

Om nødvendigt skal stalde, folde, udstyr og redskaber renses og desinficeres for at undgå krydsinfektion og udvikling af sygdomme. Afføring, urin og levnet eller spredt foder skal fjernes ofte for at mindske lugten og for at undgå, at der tiltrækkes insekter og gnavere.<sup>1226</sup>

Du må bruge de produkter, der er nævnt i bilag 4, til rengøring og desinfektion af stalde, folde, udstyr og redskaber.<sup>1227</sup>

Til rengøring og desinficering af lastbiler må du bruge rengørings- og desinfektionsmidler, der er godkendt til formålet efter de generelle regler.

Har du problemer med skadedyr<sup>1228</sup>, har du følgende muligheder:

- Rotter. Du skal kontakte kommunens tekniske forvaltning. De foretager rottebekæmpelse efter gældende lovgivning og vejleder herom.
- Mus kan bekæmpes med midler godkendt til bekæmpelse af gnavere (rodenticider) i fælder.
- Fluer og andre insekter kan bekæmpes med mekaniske eller biologiske metoder, for eksempel fluepapir eller rov-flue.

Desuden må produkter i bilag 1 bruges, hvis de er godkendt til brug indendørs.<sup>1229</sup>

## 30.3 Afgræsning og udeforhold

Heste skal have permanent adgang til udendørsarealer, fortrinsvis græsarealer,<sup>1230</sup> når vejrforholdene, de sæsonbestemte forhold og jordbundens tilstand tillader det.<sup>1231</sup>

Når dine dyr har adgang til græsarealer i græsningsperioden, og hvis du har dem opstaldet i løsdrift resten af året, kan du se bort fra kravet om adgang til udearealer uden for græsningsperioden.<sup>1232</sup>

I dette afsnit får du beskrevet de retningslinjer, der sikrer, at dyrenes velfærd, samt deres biologiske- og adfærdsmæssige behov bliver opfyldt, når de er ude.

I kapitel 25 kan du finde retningslinjer for afgræsning af særlige arealer, som omlægningsarealer, lejet græsningsret og samgræsningsarealer.

Du skal dagligt tilse alle dyr på udearealerne og sikre, at de til hver en tid har adgang til rent drikkevand.<sup>1233</sup>

---

<sup>1226</sup> ØFO bilag II, del II, 1.5.1.7

<sup>1227</sup> KFO 889/2008 bilag VII (finder anvendelse indtil 31. december 2023), jf. (EU) 2021/1165 artikel 11

<sup>1228</sup> ØFO bilag II, del II, 1.5.1.7

<sup>1229</sup> ØFO artikel 24, stk. 1, litra a, jf. (EU) 2021/1165 bilag I

<sup>1230</sup> ØFO bilag II, del II, 1.9.1.1, litra e

<sup>1231</sup> ØFO bilag II, del II, 1.7.3 og 1.9.1.1, litra b og 1.4.1 litra e

<sup>1232</sup> ØFO bilag II, del II, 1.9.1.1, litra d

<sup>1233</sup> ØFO bilag II, del II, 1.5.1.1, 1.5.2.1, 1.7.2 og 1.7.7

### 30.3.1 Græsningsperioden fra 15. april til 1. november

Heste skal fortrinsvis have adgang til græsarealer når vejrforholdene og jordbundens tilstand tillader det.<sup>1234</sup> I Danmark betyder det, at de som udgangspunkt skal have adgang til græsningsarealer i græsningsperioden som er fra 15. april til 1. november.<sup>1235</sup> Opdræt af heste skal desuden være baseret på størst mulig anvendelse af græsarealer.<sup>1236</sup> Du skal derfor tilrettelægge den daglige drift, for eksempel fodring på stald og adgang til drikkevand, så du sikrer, at alle dyr afgræsser i løbet af dagen.<sup>1237</sup>

Økologiske dyr må ikke opdrættes i en fold på meget våd eller sumpet jord.<sup>1238</sup>

Du skal notere afgræsning i din logbog for husdyrproduktion.<sup>1239</sup> Du skal skrive dato for ud- og indbinding, samt hvilke dyr, det drejer sig om. Derudover skal du skrive begrundelse for eventuelle forsinkelser eller afbrydelser af perioden med adgang til afgræsning. Hvis du lukker alle dyr på græs samme dag, kan du nøjes med at skrive "alle dyr sat på græs" i logbogen.

Hvis det er nødvendigt af hensyn til et dyrs velfærd, kan du holde det på stald i en kortere periode.<sup>1240</sup> Det kan for eksempel være ved sygdom, ekstremt vejr, eller flueplage. I sådanne tilfælde skal du skrive i logbogen, hvilke dyr, det drejer sig om, samt årsagen og perioden.<sup>1241</sup>

Hvis du holder enkeltdyr på stald i en kort periode, f.eks. i forbindelse med inseminering eller levering til slagteri, så vurderer Landbrugsstyrelsen, at du kan undlade at notere det i din logbog.

Du skal sørge for, at dine heste har mulighed for at søge læ og skygge, når de er ude på græsarealer.<sup>1242</sup> Det kan f.eks. være under træer, levende hegn, i en hytte/skur eller stald. Ved hold af heste der foler ude på græsarealer, skal de ligeledes have mulighed for at søge læ og skygge.<sup>1243</sup>

---

<sup>1234</sup> ØFO bilag II, del II, 1.4.1, litra e, 1.7.3 og 1.9.1.1, litra b

<sup>1235</sup> Økologibek. § 21, nr. 1

<sup>1236</sup> ØFO bilag II, del II, 1.9.1.1, litra e

<sup>1237</sup> ØFO bilag II, del II, 1.4.1, litra e

<sup>1238</sup> ØFO bilag II, del II, 1.6.10

<sup>1239</sup> ØFO bilag II, del II, 1.4.4

<sup>1240</sup> ØFO bilag II, del II, 1.6.9 og 1.7.5

<sup>1241</sup> ØFO bilag II, del II, 1.7.12

<sup>1242</sup> ØFO bilag II, del II, 1.7.2

<sup>1243</sup> ØFO bilag II, del II, 1.7.2

### Græsningsarealernes beskaffenhed

Husdyr skal fodres med økologisk foder eller foder fra omlægning, der opfylder deres ernæringsmæssige behov i de forskellige faser af deres udvikling,<sup>1244</sup> og heste skal have adgang til græsningsarealer, når forholdene tillader det.<sup>1245</sup> Opdrættet skal baseres på størst mulig anvendelse af græsningsarealer, i det omfang græsgange står til rådighed på de forskellige tidspunkter af året.<sup>1246</sup> Det er Landbrugsstyrelsens vurdering, at dyrene derfor skal afgræsse arealerne, hvilket betyder, at dyrene har et optag af frisk, afbidt græs. Vi anser det ikke som tilstrækkeligt, at du fodrer med høstet græs eller andet grovfoder i en fold. Afgræsning skal fremgå af foderplanen.<sup>1247</sup>

Du skal undgå, at græsningsarealerne bliver overgræsset eller oprådt, ved at begrænse antallet af dyr.<sup>1248</sup>

### 30.3.2 Vinterperioden fra 1. december til 1. marts og vinterlignende vejr

Vinterperioden vil i Danmark typisk være december, januar og februar. Perioder med vinterlignende vejr ses også ofte i månederne november og marts. Uanset kalenderen skal dyr beskyttes i overensstemmelse med deres behov.<sup>1249</sup>

De græsningsarealer, som dyrene går på, skal være så store, at der altid er græsdækkede arealer, som ikke er trådt op.<sup>1250</sup> For at dyrenes fysiologiske og adfærdsmæssige behov tilgodeses, skal de have adgang til rent<sup>1251</sup>, frostoffrit drikkevand.<sup>1253</sup>

I de følgende afsnit har Landbrugsstyrelsen vurderet hvilke forhold der anses for at tilgode dyrenes udviklingsmæssige, fysiologiske og adfærdsmæssige behov, når de holdes udendørs om vinteren og i vinterlignende vejr. Disse vurderinger tager udgangspunkt i gældende dyrevelfærdslov,<sup>1252</sup> samt udtalelser fra Dyreværnsrådet og Det Veterinære Sundhedsråd.<sup>1253</sup>

Når du har dyr, der skal gå ude i vinterperioden eller under vinterlignende vejr, skal de være forberedt til det.<sup>1254</sup> Det betyder bl.a., at:

- Dyrene skal have udviklet et kraftigt og tæt hårlag
- Dyrene skal være ved godt huld
- Du skal desuden tildele supplerende foder, så dyrene opretholder det gode huld<sup>1255</sup>.
- Der skal hele tiden være adgang til rent drikkevand

---

<sup>1244</sup> ØFO bilag II, del II, 1.4.1, litra b

<sup>1245</sup> ØFO bilag II, del II, 1.9.1.1, litra b

<sup>1246</sup> ØFO bilag II, del II, 1.9.1.1, litra e

<sup>1247</sup> ØFO bilag II, del II, 1.4.4

<sup>1248</sup> ØFO bilag II, del II, 1.7.4

<sup>1249</sup> ØFO bilag II, del II, 1.7.2

<sup>1250</sup> ØFO bilag II, del II, 1.6.10 og 1.7.4

<sup>1251</sup> ØFO bilag II, del II, 1.5.1.1, 1.5.1.7 og 1.7.2

<sup>1252</sup> Bekendtgørelse af lov om dyrevelfærd (dyrevelfærdsloven), nr. 1597 af 8. juli 2021, § 9, stk. 1 og stk. 2

<sup>1253</sup> Dyreværnsrådet og Det Veterinære Sundhedsråds udtalelse om hold af dyr der går ude hele døgnet i vinterperioden og i perioder med vinterlignende vejr af d. 8. november 2012

<sup>1254</sup> ØFO bilag II, del II, 1.7.2

<sup>1255</sup> ØFO bilag II, del II, 1.4.1, litra b



Når du holder dyr, der går ude døgnet rundt i vinterperioden og i vinterlignende vejr, er staldbygninger ikke obligatoriske, men dyrene skal i stedet have adgang til et læskur eller til steder, hvor de kan søge beskyttelse mod vejr og vind.<sup>1256</sup> I den forbindelse, skal dyrene kunne hvile på et tørt og strøet leje.<sup>1257</sup>

**Et læskur**, vurderes at yde tilstrækkelig beskyttelse, når:

- Det er stort nok til, at alle dyr kan ligge ned samtidig
- Lejearealet i skuret er trækfrit, tørt og velstrøet

Det er Landbrugsstyrelsens vurdering, at et læskur med en overdækning og tre tætte sider som udgangspunkt yder tilstrækkelig beskyttelse. Et læskur kan dog have andre udformninger, så længe det sikrer et tørt og trækfrit lejeareal samt læ og ly.

**Et areal**, vurderes at yde tilstrækkelig beskyttelse når:

- Arealet er så stort, at de naturlige forhold kan yde dyrene beskyttelse der svarer til det et læskur eller en bygning kunne give
- De naturlige forhold på arealet sikrer en tilstrækkelig tæthed af beplantning, der sammen med øvrige landskabsforhold (hældninger, skråninger og niveauforskelle) og jordbundsforhold kan sikre dyrene mod vind og vejr
- De naturlige forhold kan sikre, at alle dyr kan hvile på et tørt leje på samme tid

Landbrugsstyrelsen henviser desuden til Dyreværnsrådet og Det Veterinære Sundhedsråds udtalelse<sup>1258</sup> om, at der efter deres opfattelse findes meget få steder i Danmark, hvor de naturlige forhold gør, at dyr i vinterperioden og i perioder med vinterlignende vejr vil kunne holdes ude i mere end 12 timer om dagen, uden adgang til læskur eller bygning.

---

<sup>1256</sup> ØFO bilag II, del II, 1.6.2

<sup>1257</sup> ØFO bilag II, del II 1.7.2 og Dyreværnsrådet og Det Veterinære Sundhedsråds udtalelse om hold af dyr der går ude hele døgnet i vinterperioden og i perioder med vinterlignende vejr af d. 8. november 2012

<sup>1258</sup> Dyreværnsrådet og Det Veterinære Sundhedsråds udtalelse om hold af dyr der går ude hele døgnet i vinterperioden og i perioder med vinterlignende vejr af d. 8. november 2012

# 31. Økologisk kaninhold

I dette kapitel finder du vejledning om reglerne for hold af kaniner på økologiske bedrifter. Kapitlet gennemgår de krav og retningslinjer til fodring (afsnit 31.1), staldforhold (31.2), samt udeforhold og afgræsning (31.3), der gælder for økologiske kaniner. Udgangspunktet er, at du skal sikre høj dyrevelfærd og sørge for, at dyrenes fysiologiske og adfærdsmæssige behov er opfyldt i din besætning.<sup>1259</sup>

Du finder generelle oplysninger om husdyrhold såsom omlægningstider\*, etablering af besætninger og indsættelse af dyr i kapitel 23 og kapitel 24 og om behandling af syge dyr i kapitel 34.

## 31.1 Fodring af økologiske kaniner

Økologiske husdyr skal som udgangspunkt fodres med økologiske fodermidler produceret på din egen bedrift, og økologisk foder produceret på andre bedrifter i samme region (hele Danmark regnes som en region). Du har også mulighed for at fodre med eget omlægningsfoder\* (dvs. foder høstet på andets års omlægningsmarker) eller foder fra dine egne første års omlægningsmarker.<sup>1260</sup> Indkøbt omlægningsfoder fra andre bedrifter og ikke-økologisk foder kan udgøre en andel af foderrationen til dine kaniner,<sup>1261</sup> se tabel 31.1. Foderet skal opfylde dyrenes ernæringsmæssige behov.<sup>1262</sup>

Af hensyn til dyrenes grundlæggende næringsbehov er det derudover tilladt at anvende visse ikke-økologiske fodermidler.<sup>1263</sup> Tilladte ikke-økologiske fodermidler omtales i afsnit 31.1.7, hvor fodermidler af mineralsk oprindelse og fodertilsætningsstoffer er omtalt i afsnit 31.1.6.

Restriktiv fodring er ikke tilladt, med mindre det er af veterinære hensyn.<sup>1264</sup>

Du skal lave en foderplan\* til dine dyr, hvilket du kan læse mere om i afsnit 31.1.4.

Mindst 70 pct. af foderet til dine kaniner skal komme fra din egen bedrift. Hvis du ikke kan opfylde kravet om de 70 pct., kan du bruge foder, der er produceret i samme region.<sup>1265</sup> Danmark betragtes som én region.

Alle økologiske kaniner skal have adgang til græsningsarealer, når forholdene tillader det,<sup>1266</sup> og dit opdræt skal være baseret på størst mulig anvendelse af græsarealer, i det omfang de står til rådighed på de forskellige tidspunkter af året.<sup>1267</sup> Du kan læse mere om afgræsning i afsnit 31.3.

---

<sup>1259</sup> ØFO bilag II, del II, 1.7.2

<sup>1260</sup> ØFO bilag II, del II, 1.4.1, litra a

<sup>1261</sup> ØFO bilag II, del II, 1.4.3.1

<sup>1262</sup> ØFO bilag II, del II, 1.4.1, litra b

<sup>1263</sup> ØFO bilag II, del II, 1.4.1, litra i

<sup>1264</sup> ØFO bilag II, del II, 1.4.1, litra b

<sup>1265</sup> ØFO bilag II, del II, 1.9.5.1, litra a

<sup>1266</sup> ØFO bilag II, del II, 1.4.1, litra e og 1.9.5.1, litra b

<sup>1267</sup> ØFO bilag II, del II, 1.9.5.1, litra c

I tilfælde af katastrofesituationer kan Landbrugsstyrelsen give enkeltstående, midlertidige tilladelser til at fravige de økologiske produktionsregler, herunder kravet om økologisk foder.<sup>1268</sup> Såfremt hele eller dele af Danmark bliver omfattet af katastrofebestemmelserne, vil Landbrugsstyrelsen oplyse om muligheden for at søge om dispensation.

Tabel 31.1 viser de krævede eller tilladte andele af forskellige fodertyper til kaniner. Du kan læse mere om retningslinjerne for brug af de forskellige fodertyper i de efterfølgende afsnit.

**TABEL 31.1.** Fodring af økologiske kaniner

Fodertype	Økologisk foder	Ikke-økologisk foder	Foder fra marker under omlægning*	Grovfoder
<b>Mængde**</b>	Foder af landbrugsoprindelse skal være økologisk og mindst 70 pct. skal komme fra din egen bedrift eller være produceret i samme region (Danmark). <sup>1269</sup>	Du kan bruge ikke-økologiske fodermidler og tilsætningsstoffer fra bilag 3. <sup>1270</sup>	Du må bruge 100 pct. omlægningsfoder*, hvis det er produceret på din egen bedrift. Du må bruge indkøbt omlægningsfoder op til 25 pct. <sup>1271</sup>  Der kan indgå op til 20 pct. foder fra bedriftens egne første års omlægningsmarker med permanent græs, flerårige afgrøder eller proteinafgrøder. <sup>1272</sup>	Minimum 60 pct. <sup>1273</sup> pr. dyr pr. dag.

\* Omlægningsfoder er foder der er produceret i omlægningsperioden og altid minimum 1 år efter begyndelse af omlægningen.

\*\* De angivne pct.er for foder regnes på baggrund af foderets tørstofindhold, pr. år,<sup>1274</sup> bortset fra grovfoder, som opgøres i tørstof pr. dag.

### 31.1.1 Tildeling af grovfoder til økologiske kaniner

Kaniner skal have permanent adgang til grovfoder, når de ikke har permanent adgang til græsningsarealer.<sup>1275</sup>

Mindst 60 pct. af den daglige foderration, skal være grovfoder. Hvis der ikke er tilstrækkeligt græs, f.eks. om vinteren, skal du fodre med fiberholdigt foder som halm eller hø.<sup>1276</sup>

<sup>1268</sup> ØFO artikel 22, stk. 2 og (EU) 2020/2146 artikel 3, stk. 3-5

<sup>1269</sup> ØFO bilag II, del II, 1.9.5.1, litra a

<sup>1270</sup> ØFO artikel 24, stk. 1, litra c

<sup>1271</sup> ØFO bilag II, del II, 1.4.3.1, litra a

<sup>1272</sup> ØFO bilag II, del II, 1.4.3.1, litra b

<sup>1273</sup> ØFO bilag II, del II, 1.9.5.1, litra d

<sup>1274</sup> ØFO bilag II, del II, 1.4.3.2

<sup>1275</sup> ØFO bilag II, del II, 1.4.1, litra e

<sup>1276</sup> ØFO bilag II, del II, 1.9.5.1 litra d

Derudover skal kaniner have daglig adgang til gnavemateriale,<sup>1277</sup> for eksempel grene med bark.

Du kan som udgangspunkt ikke anse kravet om 60 pct. grovfoder i den daglige foderration som opfyldt, hvis du tildeler kraftfoder, korn eller andet foder med lav strukturværdi ad libitum. Ved ad libitum fodring forstås, at dyrene har fri adgang til foderet.

Grovfoderandelen ovenfor opgøres på baggrund af tørstofindholdet i foderet pr. dag, og skal fremgå af din foderplan<sup>1278</sup>. Græsoptag ved afgræsning skal også fremgå af planen.

### 31.1.2 Brug af omlægningsfoder og hjemmeproducerede afgrøder fra første års omlægningsmarker

Der er tre forskellige muligheder for at fodre med afgrøder, der er under omlægning:

1. Du må fodre med op til 100 pct. omlægningsfoder\* (fra afgrøder, der er høstet tidligst 12 måneder efter påbegyndt omlægning af marken), hvis omlægningsfoderet er dyrket på din bedrifts egne marker, herunder forpagtede marker, eller på marker, hvor du har lejet græsningsret, og hvor der er givet anerkendelse af omlægningsperiode\* med tilbagevirkende kraft (AOTK) (se kapitel 15).<sup>1279</sup>
2. Omlægningsfoder indkøbt fra andre bedrifter må udgøre op til 25 pct. pr. kalenderår.<sup>1280</sup>
3. Du kan bruge visse foderafgrøder fra dine egne første års omlægningsmarker og fra første års omlægningsmarker med lejet græsningsret med op til 20 pct. af den samlede foderration pr. dyr pr. år, hvis:<sup>1281</sup>
  - 3.1. Foderet er høstet på permanente græsningsarealer eller marker med flerårige foderplanter (f.eks. græs, græsblanding og lucerne)
  - 3.2. Foderet er proteinafgrøder (bælgsæd, herunder f.eks. ærter, hestebønner, sødlupin eller blandinger<sup>1282</sup> af korn og bælgsæd), der er sået efter marken er begyndt omlægning

Hvis du benytter dig af mulighederne nævnt i punkt 2 og 3 ovenfor, skal du være opmærksom på, at den samlede andel af indkøbt omlægningsfoder og foder fra egne første års omlægningsmarker højst må udgøre 25 pct. af foderplanen.<sup>1283</sup>

Foderandelene ovenfor opgøres på baggrund af tørstofindholdet i foderet pr. år<sup>1284</sup> og skal fremgå af din foderopgørelse\*.<sup>1285</sup>

Læs mere om lejet græsningsret hos en ikke-økolog i afsnit 15.4.

---

<sup>1277</sup> (EU) 2020/464 artikel 20, stk. 1, litra e, nr. iv og stk. 2, litra d, nr. ii

<sup>1278</sup> ØFO artikel 39, stk. 1, litra a

<sup>1279</sup> ØFO bilag II, del II, 1.4.3.1, litra a

<sup>1280</sup> ØFO bilag II, del II, 1.4.3.1, litra a

<sup>1281</sup> ØFO bilag II, del II, 1.4.3.1, litra b

<sup>1282</sup> Hvis der er tale om blandinger vurderes blandingsforholdet ud fra frøblanding.

<sup>1283</sup> ØFO bilag II, del II, 1.4.3.1, andet afsnit

<sup>1284</sup> ØFO bilag II, del II, 1.4.3.2

<sup>1285</sup> ØFO artikel 39, stk. 1, litra a

### 31.1.3 Mælkefodring til kaninunger

Kaninunger skal have modermælk i mindst 42 dage efter fødslen.<sup>1286</sup> Desuden skal huset være indrettet således, at moderdyret kan bevæge sig væk fra reden og tilbage igen for at passe ungerne.<sup>1287</sup>

Hvis du får behov for at bruge mælkeerstatning, må den ikke indeholde kemisk fremstillede bestanddele eller bestanddele af vegetabilsk oprindelse.<sup>1288</sup> Det vil sige, at mælkeerstatningen skal være mærket med at kunne bruges til økologiske dyr.

### 31.1.4 Du skal kunne dokumentere, at du fodrer efter økologireglerne

Du skal kunne dokumentere, at du overholder økologireglerne.<sup>1289</sup> Derfor skal du dokumentere, at dine dyr får mindst 60 pct. grovfoder i den daglige foderration på tørstofbasis, f.eks. med en foderplan. Du skal også dokumentere i en foderopgørelse\*, at du på årsbasis overholder de maksimale grænser for anvendelse af indkøbt omlægningsfoder, foder fra første års omlægningsmarker og eventuelt ikke-økologisk foder. Der er ikke noget krav til udformningen af denne dokumentation. Det skal dog fremgå tydeligt, at du overholder reglerne.

Det daglige græsoptag ved afgræsning skal også dokumenteres.

Fodrer du kun med økologiske afgrøder og omlægningsafgrøder\* produceret på din egen bedrift, behøver du kun at udarbejde en oversigt/liste over de foderremner, som du bruger, med angivelse af mængde. Den daglige grovfoderandel efter mælkefodringsperioden skal tydeligt fremgå af oversigten/listen.

### 31.1.5 Foderblandinger til kaniner

Foderblandinger, som indeholder en andel af økologiske fodermidler eller omlægningsfodermidler og tilladte ikke-økologiske ingredienser, kan sælges med en angivelse af, at blandingen må anvendes i økologisk produktion i overensstemmelse med økologiforordningen.<sup>1290</sup>

I en foderblanding, som er mærket økologisk, er mindst 95 pct. af tørstoffet og alle ingredienser af landbrugsoprindelse økologiske.<sup>1291</sup>

Selvom foderet er mærket økologisk, skal du altid være opmærksom på at produktet er mærket til den rette dyreart.

---

<sup>1286</sup> (EU) 2020/464 artikel 17

<sup>1287</sup> (EU) 2020/464 artikel 20, stk. 1, litra d

<sup>1288</sup> ØFO bilag II, del II, 1.4.1, litra g

<sup>1289</sup> ØFO artikel 39, stk. 1, litra a, og bilag II, del II, 1.4.4

<sup>1290</sup> ØFO bilag III, 2.1.2, litra e

<sup>1291</sup> ØFO artikel 30, stk. 6, litra c

Når du køber vitamin- og mineralblandinger til kaniner, skal du sikre dig, at de ikke indeholder ikke-økologiske fodermidler, der ikke er tilladt i økologiske produktion. Generelt skal ingredienser af vegetabilsk oprindelse være økologiske,<sup>1292</sup> herunder klid og strømel. Det gælder også for krydderier og melasse, medmindre at netop disse fodermidler ikke kan skaffes som økologiske (se afsnit 31.1.6).

### 31.1.6 Fodermidler af mineralisk oprindelse og fodertilsætningsstoffer

Mineralske fodermidler og fodertilsætningsstoffer kan ikke have status som økologiske, men kan være nødvendige for at fodre dyrene i henhold til deres fysiologiske behov. Derfor er en række af disse stoffer tilladt at anvende i økologisk foder.

Mineralske fodermidler og fodertilsætningsstoffer, der fremgår af listen i bilag 3, må bruges i foder til økologiske husdyr.<sup>1293</sup> Listen indeholder de tilladte fodertilsætningsstoffer, som du må fodre med eller tilsætte til foderet, hvis det er nødvendigt for at bevare dyrenes sundhed, velfærd og levedygtighed.<sup>1294</sup>

Listen i bilag 3 er en positivliste. Det betyder, at du kun må bruge mineralske fodermidler og fodertilsætningsstoffer, hvis de står på listen. For eksempel må der ikke anvendes syntetiske aminosyrer i foder til økologisk kvæg.<sup>1295</sup> Sporstoffer, vitaminer og provitaminer, skal som udgangspunkt være af naturlig oprindelse. Hvis der ikke er naturlige sporstoffer, vitaminer og provitaminer på markedet i tilstrækkelig mængde eller kvalitet kan der anvendes syntetiske alternativer.<sup>1296</sup> I begge tilfælde skal stofferne dog fremgå af bilag 3.

Du må kun opbevare fodertilsætningsstoffer på din økologiske bedrift, der er tilladt til økologisk jordbrugsproduktion.<sup>1297</sup> Ved brug af tilladte fodertilsætningsstoffer til økologisk foder forudsætter det, at de også er tilladt ifølge den generelle lovgivning.<sup>1298</sup>

#### 31.1.6.1 Fodertilsætningsstoffer i vand

Det er Landbrugsstyrelsens vurdering, at du må tilsætte fodertilsætningsstoffer, for eksempel vitaminer og mineraler, til dyrenes drikkevand, hvis brugen er i overensstemmelse med de generelle foderregler, og tilsætningen er i overensstemmelse med dyrenes fysiologiske behov med hensyn til næringsstoffer og vandoptag. Vandet skal efter tilsætning, fremstå som rent.<sup>1299</sup> Er det opfyldt, er det ikke nødvendigt at tilbyde drikkevand uden tilsætning ved siden af.<sup>1300</sup>

---

<sup>1292</sup> ØFO bilag II del II, 1.4.1, litra h

<sup>1293</sup> ØFO artikel 24, stk. 1

<sup>1294</sup> ØFO artikel 24, stk. 3, litra e, nr. i

<sup>1295</sup> ØFO bilag II, del II, pkt. 1.4.1, litra f.

<sup>1296</sup> ØFO artikel 24, stk. 1 litra c og stk. 3, litra e, nr. ii jf. (EU) 2021.1165, bilag III, del B, 3. del

<sup>1297</sup> ØFO bilag III, 7.2

<sup>1298</sup> ØFO artikel 9, stk. 3

<sup>1299</sup> ØFO bilag II, del II, 1.5.1.1. og 1.7.2

<sup>1300</sup> Fødevarestyrelsen, Vejledning nr. 9514 af 15. juli 2020 om foder og fodervirksomheder (Fodervejledningen) afsnit 8.1

### 31.1.7 Tilladte ikke-økologisk fodermidler til kaniner

Generelt er det ikke tilladt at anvende ikke-økologiske fodermidler af vegetabilsk oprindelse til fodring af økologiske dyr.<sup>1301</sup> Der findes dog enkelte undtagelser f.eks. ølgær, som er tilladt ifølge bilag 3. Bemærk, at økologisk gær og ikke-økologisk gær ikke må indgå i samme foderblanding.<sup>1302</sup>

Hvis specielle urter, krydderier og melasse ikke findes til salg i økologisk form, kan du bruge ikke-økologiske alternativer med op til 1 pct. af dyrenes foderration i tørstof pr. år. Disse ikke-økologiske alternativer skal være produceret eller tilberedt uden kemiske opløsningsmidler.<sup>1303</sup> Disse kan eventuelt også findes i foderblandinger, der er mærket med at kunne bruges i økologi. Det er Landbrugsstyrelsens opfattelse, at melasse samt de fleste krydderier og urter kan fremskaffes som økologiske i Danmark.

Hvis din foderproduktion går tabt eller der pålægges restriktioner, kan du undtagelsesvist søge Landbrugsstyrelsen om dispensation til at fodre med ikke-økologisk foder i stedet for økologisk foder, eller foder fra omlægning.<sup>1304</sup>

### 31.1.8 Forbud mod GMO

Du må ikke bruge foderstoffer, der består af, indeholder, er fremstillet af eller er fremstillet ved hjælp af genetisk modificerede organismer (GMO\*) i økologisk jordbrugsproduktion.<sup>1305</sup> Veterinære lægemidler er undtaget fra dette krav.<sup>1306</sup>

Produkter mærket med en angivelse af, at de kan anvendes i økologisk produktion i overensstemmelse med forordningen, er GMO\*-fri, og du behøver ikke sikre dig yderligere dokumentation.<sup>1307</sup>

Produkter, der består af GMO\*, indeholder GMO\*, eller som er fremstillet af GMO\*, skal være mærket med det, hvis de er fremstillet i EU.<sup>1308</sup> Du kan derfor gå ud fra, at indkøbte foderstoffer ikke er fremstillet af GMO\* eller indeholder GMO\*, hvis de ikke er mærket med det.<sup>1309</sup>

Du skal dog være opmærksom på, at foderstoffer, der er fremstillet ved hjælp af GMO\*, ikke nødvendigvis er omfattet af de generelle mærkningsregler for GMO\*. Det kan for eksempel være foderilsætningsstoffer. Det medfører, at hvis du vil bruge et ikke-økologisk foderprodukt, som skal være tilladt i økologi i øvrigt, skal du kræve, at sælger bekræfter, at produktet ikke er fremstillet ved hjælp af GMO\*.<sup>1310</sup> En sådan bekræftelse kan være en erklæring som kan fremgå af følgesedlen eller fakturaen. Du kan også finde en blanket til [sælgers erklæring om GMO-frihed](#) på Landbrugsstyrelsens hjemmeside.

---

<sup>1301</sup> ØFO bilag II, del II, 1.4.1, litra a og litra h

<sup>1302</sup> ØFO bilag II, del VII, pkt. 1.2

<sup>1303</sup> ØFO artikel 24, stk. 1 litra c og stk. 3, litra e, nr. iv jf. (EU) 2021.1165, bilag III, del A, 2. del

<sup>1304</sup> (EU) 2020/2146 artikel 3, stk. 3

<sup>1305</sup> ØFO artikel 11, stk. 1

<sup>1306</sup> ØFO artikel 5, stk. 1, litra f, nr. iii

<sup>1307</sup> ØFO artikel 11, stk. 2, og bilag III, 2.1.2, litra e

<sup>1308</sup> ØFO artikel 11, stk. 2

<sup>1309</sup> ØFO artikel 11, stk. 2, og stk. 3

<sup>1310</sup> ØFO artikel 11, stk. 1, og stk. 4

## 31.2 Staldforhold

For at sikre høj dyrevelfærd, skal du sørge for, at dyrenes udviklingsmæssige, fysiologiske og adfærdsmæssige behov bliver opfyldt, gennem opdrætsmetoder og staldforhold.<sup>1311</sup>

For at sikre dette, skal du blandt andet sørge for, at:

- Alle kaniner har mulighed for at bevæge sig frit, og at deres naturlige bevægelsesmønstre tilgodeses.<sup>1312</sup>
- Alle kaniner har let adgang til fodringssteder og rent drikkevand.<sup>1313</sup>
- Enhver form for lidelse, smerte og angst skal undgås og skal holdes på et minimum hele dyrets levetid, herunder i forbindelse med slagting<sup>1314</sup>, samt transport.<sup>1315</sup> Du må derfor ikke have eltråd eller lignende i stalden.
- Alle dyr kan holde sig rene og foretage hud-, hår- og pelspleje.<sup>1316</sup>
- Dyr, der føder på stald, har et tørt og velstrøet areal til rådighed, hvor de kan bevæge sig frit og uforstyrret.<sup>1317</sup>
- Produktionen skal anvende robuste racer, der er tilpasset udendørsforholdene.<sup>1318</sup>
- Alle kaniner skal have adgang til følgende:
  - Et overdækket læskur/ly, herunder mørke skjulesteder<sup>1319</sup>
  - En løbegård med vegetation, fortrinsvis græsarealer<sup>1320</sup>
  - En hævet platform, de kan sidde på, enten udenfor eller indenfor (Er der faste huse, skal platformene være udenfor<sup>1321</sup>)

Kaniner skal holdes i grupper.<sup>1322</sup> Det er muligt at holde kaniner enkeltvis, såfremt det kun berører enkelte dyr og er begrundet i sikkerheds-, velfærds- eller veterinærhensyn.<sup>1323</sup> Hankaniner samt drægtige og kønsmodne hunkaniner kan holdes enkeltvis, grundet konkrete dyrevelfærdsmæssige grunde og i en begrænset periode, forudsat at de kan se andre kaniner.<sup>1324</sup> Du skal notere årsagen og perioden i din logbog for husdyrproduktion.<sup>1325</sup>

Alle hunkaniner skal have adgang til en rede mindst én uge før termin og som minimum indtil diegivningsperiodens afslutning.<sup>1326</sup> Indvendigt skal faste og mobile huse være indrettet således, at moderdyret kan bevæge sig væk fra reden og

---

<sup>1311</sup> ØFO bilag II, del II, 1.7.2

<sup>1312</sup> ØFO bilag II, del II, 1.6.3

<sup>1313</sup> ØFO 208/848, bilag II, del II, 1.7.2

<sup>1314</sup> ØFO, bilag II, del II, 1.7.7

<sup>1315</sup> ØFO bilag II, del II, 1.7.11

<sup>1316</sup> ØFO bilag II, del II, 1.6.3

<sup>1317</sup> ØFO bilag II, del II, 1.9.5.2, litra a og d, nr. iv og (EU) 2020/464 artikel 20, stk. 1, litra d

<sup>1318</sup> ØFO bilag II, del II, 1.9.5.2, litra c

<sup>1319</sup> ØFO bilag II, del II, 1.9.5.2, litra d, nr. i og (EU) 2020/464, artikel 20, stk. 1, litra e, nr. i

<sup>1320</sup> ØFO bilag II, del II, 1.9.5.2, litra d, nr. ii og (EU) 2020/464, artikel 20, stk. 1, litra e, nr. i

<sup>1321</sup> ØFO bilag II, del II, 1.9.5.2, litra d, nr. iii og (EU) 2020/464, artikel 20, stk. 2, litra a

<sup>1322</sup> ØFO 2017/848, bilag II, del II, 1.9.5.2, litra b

<sup>1323</sup> ØFO bilag II, del II, 1.7.5

<sup>1324</sup> (EU) 2020/464, artikel 20, stk. 1, litra c og ØFO bilag II, del II, 1.7.5

<sup>1325</sup> ØFO bilag II, del II, 1.7.12

<sup>1326</sup> (EU) 2020/464 artikel 20, stk. 1, litra e, nr. ii og ØFO bilag II, del II, 1.9.5.2, litra d, nr. iv



tilbage igen for at passe ungerne.<sup>1327</sup> Der skal være adgang for ungerne til reder i et tilstrækkeligt omfang med mindst én rede pr. moderdyr med unger.<sup>1328</sup>

Du skal sørge for rigelig naturlig ventilation og naturligt lys i staldbygningerne.<sup>1329</sup> Du skal sikre, at luftcirkulation, støvni-veau, temperatur, relativ luftfugtighed og koncentration af luftarter holdes på et niveau, der sikrer dyrenes velbefindende. Det skal du gøre ved korrekt isolering, opvarmning og ventilation i bygningerne.<sup>1330</sup> Du skal også sørge for, at der ikke er inventar eller andet, som dyrene kan komme til skade på, både i stalden og i marken.<sup>1331</sup>

### 31.2.1 Arealkrav for kaniner

Du skal ved en passende belægningsgrad i stalden sikre dyrenes komfort, velvære og artsspecifikke behov under hen-syntagen til race, køn og alder. Du skal sørge for dyrenes velfærd ved at tilbyde dem arealer, der er så store, at de kan stå naturligt, lægge og rejse sig uhindret, vende sig, soignere sig og indtage alle naturlige stillinger og lave alle naturlige bevægelser såsom at strække sig.<sup>1332</sup>

Indvendigt skal faste og mobile huse være indrettet således, at højden er tilstrækkelig til, at alle kaniner kan stå oprejst med rejste ører,<sup>1333</sup> og der skal være plads til forskellige grupper af kaniner.<sup>1334</sup> Indendørsarealet skal være stort nok til, at kaninen kan ligge fuldt udstrakt.<sup>1335</sup> Dine stalde skal som minimum opfylde arealkravene<sup>1336</sup>, i tabel 31.2.

**TABEL 31.2.** Mindste indendørsareal for kaniner

	Faste huse	Mobile huse
	Indendørs areal i hvileområdet, m <sup>2</sup> /dyr (Det nettoareal, som dyrene altid skal have til rådighed – undtagen platforme)	
Diegivende hunkaniner med unger indtil fravæning	0,6, hvis hunnen vejer under 6 kg 0,72, hvis hunnen vejer over 6 kg	
Drægtige og kønsmodne hunkaniner	0,5 hvis hunnen vejer under 6 kg 0,62, hvis hunnen vejer over 6 kg	
Slagtekaniner** Erstatningskaniner***	0,2	0,15
Kønsmodne hankaniner	0,6 1, hvis hankaninen modtager hunner til bedækning	

\*\* Slagtekaniner: fra fravæning til slagtning.

<sup>1327</sup> (EU) 2020/464 artikel 20, stk. 1, litra d

<sup>1328</sup> (EU) 2020/464 artikel 20, stk. 1, litra e, nr. iii

<sup>1329</sup> ØFO bilag II, del II, 1.6.1

<sup>1330</sup> ØFO bilag II, del II, 1.6.1

<sup>1331</sup> ØFO bilag II, del II, 1.7.7

<sup>1332</sup> ØFO bilag II, del II, 1.6.3

<sup>1333</sup> (EU) 2020/464, artikel 20, stk. 1, litra a

<sup>1334</sup> (EU) 2020/464, artikel 20, stk. 1, litra b

<sup>1335</sup> ØFO bilag II, del II, 1.6.3

<sup>1336</sup> (EU) 2020/464, artikel 18 og bilag I del V

\*\*\* Erstatningskaniner: fra ophør af opfødning til 6 måneder.

Landbrugsstyrelsen definerer nettoarealet som det areal, dyrene til enhver tid har til rådighed. Det vil sige, at arealer, hvor der står eller hænger inventar (vand/fodertrug) og stolper, som forhindrer dyrene i at opholde sig der, som udgangspunkt ikke tæller med. Nettoarealet inkluderer som udgangspunkt heller ikke foderbord, afspærret opsamlingsplads og arealer forbeholdt staldpersonale.

### 31.2.2 Lejeareal, inventar og strøelse

Alle dyr skal have adgang til et bekvemt, rent og tørt hvileområde af tilstrækkelig størrelse med tilstrækkelig strøelse.<sup>1337</sup> Bunden skal være fast og må ikke have fuldspaltegulv. Landbrugsstyrelsen sidestiller drænet gulv med fast gulv. Strøelsen skal bestå af halm eller andet naturmateriale og kan være forbedret/beriget med mineralske produkter i henhold til bilag 2.<sup>1338</sup> Du kan bruge både økologisk og ikke-økologisk strøelse.

Ved vurdering af staldforholdene er udgangspunktet i økologien desuden en høj dyrevelfærd.<sup>1339</sup> Det er Landbrugsstyrelsens vurdering, at underlaget, inventaret og strøelsen tilgodeser dyrenes fysiologiske og adfærdsmæssige behov, når det sikrer dyret mod trykskader og hårafslidninger, samt at dyrene kan holde sig rene og tørre. Adgangen hertil skal desuden være indrettet, så også de lavest-rangerende dyr kan få adgang til arealet og dyrene skal fremgå uden sår og skader.

Det er Landbrugsstyrelsens praksis at foretage opmålinger hvis der konstateres velfærdsmæssige problemer i flokken, som kan relateres til inventaret. Landbrugsstyrelsen måler arealer fra inderside til inderside af inventar. Vægge måles fra inderside til inderside.

### 31.2.3 Rengøring og skadedyrsbekæmpelse

Om nødvendigt skal stalde, folde, udstyr og redskaber renses og desinficeres for at undgå krydsinfektion og udvikling af sygdomme. Afføring, urin og levnet eller spredt foder skal fjernes ofte for at mindske lugten og for at undgå, at der tiltrækkes insekter og gnavere.<sup>1340</sup>

Du må bruge de produkter, der er nævnt i bilag 4, til rengøring og desinfektion af stalde, folde, udstyr og redskaber.<sup>1341</sup>

Har du problemer med skadedyr<sup>1342</sup>, har du følgende muligheder:

- Rotter. Du skal kontakte kommunens tekniske forvaltning. De foretager rottebekæmpelse efter gældende lovgivning og vejleder herom.
- Mus kan bekæmpes med midler godkendt til bekæmpelse af gnavere (rodenticider) i fælder.
- Fluer og andre insekter kan bekæmpes med mekaniske eller biologiske metoder, for eksempel fluepapir eller rovfluer.

Desuden må produkter i bilag 1 bruges, hvis de er godkendt til brug indendørs.

---

<sup>1337</sup> ØFO bilag II, del II, 1.9.5.2, litra a

<sup>1338</sup> ØFO bilag II, del II, 1.9.5.2, litra a

<sup>1339</sup> ØFO artikel 4, litra e og bilag II, del II, 1.7.2

<sup>1340</sup> ØFO bilag II, del II, 1.5.1.7

<sup>1341</sup> ØFO bilag II, del II, 1.5.1.6 og artikel 24 og KFO 889/2008 bilag VII (finder anvendelse indtil 31. december 2023), jf. (EU) 2021/1165 artikel 11

<sup>1342</sup> ØFO bilag II, del II, 1.5.1.7, 1.5.1.6 og artikel 24

### 31.3 Udeforhold

Kaniner skal have permanent adgang til udendørsarealer, fortrinsvis græsarealer, når vejrforholdene, sæson og jordbundens tilstand tillader det.<sup>1343</sup> Græsningsperioden anses som den periode hvor vejrforholdene og jordbundens tilstand tillader, at der går dyr på arealerne og vil oftest være i forår og sommerperioden, samt det tidlige efterår. I denne periode skal kaniner fortrinsvis have adgang til græsarealer.<sup>1344</sup>

Udendørs arealer kan være delvist overdækkede.<sup>1345</sup> Det er Landbrugsstyrelsens praksis, at reglen om, at kaninerne indenfor skal kunne stå oprejst, uden at ørene rører toppen af overdækningen,<sup>1346</sup> kan overføres til en evt. overdækning på et udeareal.

**Mobile huse** på græsarealer skal etableres så kaninerne kan græsse på arealet, og flyttes så ofte som muligt, for at sikre størst mulig anvendelse af arealet.<sup>1347</sup> Du kan vælge at have net i bunden af udearealet for at beskytte mod rovdyr og sikre mod at dyrene graver sig ud. Det anbefales at maskerne på nettet er ca. 4x4 cm.

I anlæg med **faste huse**, skal udearealet være indrettet således, at:<sup>1348</sup>

- Der er et tilstrækkeligt antal hævede platforme, jævnt fordelt på minimumsarealet
- Det er omgivet af hegn, der er højt og dybt nok til at kaninerne ikke kan slippe ud (hverken i spring eller ved at grave)
- Ved betonbelagt udeareal: det skal være nemt at få adgang til området med vegetation, ellers kan betonarealet ikke indgå i beregningen af mindste udendørs areal
- Der skal være overdækket ly, herunder mørke skjulesteder i et tilstrækkeligt antal, til alle kategorier af kaniner
- Der skal være materialer, som kaninerne kan grave i

Udendørsarealet for mobile og faste huse skal som minimum opfylde arealkravene<sup>1349</sup> i tabel 31.3.

---

<sup>1343</sup> ØFO bilag II, del II, 1.7.3

<sup>1344</sup> ØFO bilag II, del II 1.7.2 og 1.7.3.

<sup>1345</sup> ØFO bilag II, del II, 1.6.5

<sup>1346</sup> (EU) 2020/464, artikel 20, stk. 1, litra

<sup>1347</sup> (EU) 2020/464, artikel 19, stk. 3

<sup>1348</sup> (EU) 2020/464, artikel 20, stk. 2

<sup>1349</sup> (EU) 2020/464, artikel 18 og bilag I, del V

**TABEL 31.3.** Mindste udendørsareal for kaniner

	Faste huse	Mobile huse
	Udendørs nettoareal, m <sup>2</sup> /dyr (Løbegård med vegetation, fortrinsvis græsareal, undtagen platforme)	
Diegivende hunkaniner med unger indtil fravæning	2,5 / hunkanin med unger	
Drægtige og kønsmodne hunkaniner	2,5	
Slagtekaniner** Erstatningskaniner***	0,5	0,4
Kønsmodne hankaniner	2,5	

\*\* Slagtekaniner: fra fravæning til slagtning.

\*\*\* Erstatningskaniner: fra ophør af opfødning til 6 måneder.

I kapitel 25 kan du finde retningslinjer for afgræsning af særlige arealer, som omlægningsmarker, lejet græsningsret og samgræsningsarealer.

Du skal dagligt tilse alle dyr på udearealerne og sikre, at de til hver en tid har adgang til rent drikkevand.<sup>1350</sup>

### 31.3.1 Afgræsning for kaniner

Kaniner skal have permanent adgang til udendørsarealer, fortrinsvis græsarealer, når vejrforholdene, sæson og jordbundens tilstand tillader det.<sup>1351</sup> Opdrættet skal være baseret på størst mulig anvendelse af græsarealer, i det omfang græsgange står til rådighed på de forskellige tidspunkter af året.<sup>1352</sup>

I græsningsperioden skal kaniner holdes i mobile huse på græsarealer, eller i faste huse med adgang til græsarealer.<sup>1353</sup> Mobile huse på græsarealer skal etableres så kaninerne kan græsse på arealet, og flyttes så ofte som muligt, for at sikre størst mulig anvendelse af arealet.<sup>1354</sup>

Uden for græsningsperioden kan kaniner holdes i faste huse med adgang til en løbegård med vegetation, fortrinsvis græsarealer.<sup>1355</sup> Vegetation i løbegårde skal vedligeholdes løbende og på en sådan måde, at den er attraktiv for kaninerne.<sup>1356</sup>

Ved græsning eller afgræsning forstås, ifølge Landbrugsstyrelsen, at dyrene har et optag af frisk, afbidt græs. Vi anser det ikke som tilstrækkeligt, at du fodrer med høstet græs eller andet grovfoder i en løbegård. Afgræsning skal fremgå af foderplanen eller foderoversigten.<sup>1357</sup>

<sup>1350</sup> ØFO bilag II, del II, 1.5.1.1, 1.5.2.1, 1.7.2 og 1.7.7

<sup>1351</sup> ØFO bilag II, del II, 1.7.3 og 1.9.5.1, litra b

<sup>1352</sup> ØFO bilag II, del II, 1.9.5.1, litra c

<sup>1353</sup> (EU) 2020/464, artikel 19, stk. 1

<sup>1354</sup> (EU) 2020/464, artikel 19, stk. 3

<sup>1355</sup> (EU) 2020/464, artikel 19, stk. 2

<sup>1356</sup> (EU) 2020/464, artikel 21, stk. 1

<sup>1357</sup> ØFO bilag II, del II, 1.4.4

Du skal undgå, at græsarealerne bliver overgræsset eller opgravet ved at begrænse antallet af kaniner.<sup>1358</sup> I græsningsperioden, skal græsgangene hvile jævnlige og forvaltes så kaninernes græsning optimeres.<sup>1359</sup> Der må gerne tildeles supplerende foder når det vurderes, at græsningsarealerne ikke kan opfylde dyrenes ernæringsmæssige behov.<sup>1360</sup>

---

<sup>1358</sup> ØFO bilag II, del II, 1.7.4

<sup>1359</sup> (EU) 2020/464 artikel 21, stk. 2

<sup>1360</sup> ØFO bilag II, del II, 1.9.5.1, litra d og 1.4.1, litra b

## 32. Økologisk hjortehold

I dette kapitel finder du vejledning om reglerne for hold af hjortedyr på økologiske bedrifter. Kapitlet gennemgår de krav og retningslinjer til fodring, udeforhold og afgræsning, der gælder for økologiske hjortedyr. Udgangspunktet er, at du skal sikre høj dyrevelfærd og sørge for, at dyrenes fysiologiske og adfærdsmæssige behov er opfyldt i din besætning.<sup>1361</sup>

Det er kun dådyr og krondyr, som kan omlægges til økologi.<sup>1362</sup> Ønsker du at opdrætte hjortedyr, som ikke traditionelt holdes som husdyr, skal du ansøge Fødevarestyrelsen om dispensation.<sup>1363</sup>

Du finder generelle oplysninger om husdyrhold såsom omlægningsstider\*, etablering af besætninger og indsættelse af dyr i kapitel 23 og kapitel 24 og om behandling af syge dyr i kapitel 34.

### 32.1 Fodring af økologiske hjorte

Fodring af hjortedyr er kun tilladt i tilfælde af utilstrækkelige græsningsmuligheder på grund af dårlige vejrforhold.<sup>1364</sup>

Økologiske husdyr skal fodres med økologiske fodermidler produceret på din egen bedrift og økologisk foder produceret på andre bedrifter i samme region (hele Danmark regnes som en region). Du har også mulighed for at fodre med eget omlægningsfoder\* (dvs. foder høstet på andets års omlægningsarealer) eller foder fra dine egne første års omlægningsarealer.<sup>1365</sup> Indkøbt omlægningsfoder fra andre bedrifter og ikke-økologisk foder kan udgøre en andel af foderrationen til dine hjorte.<sup>1366</sup> Foderet skal opfylde dyrenes ernæringsmæssige behov.<sup>1367</sup>

Af hensyn til dyrenes grundlæggende næringsbehov er det derudover tilladt at anvende visse ikke-økologiske, fodermidler.<sup>1368</sup> Fodermidler af mineralisk oprindelse er omtalt i afsnit 32.1.6.

Restriktiv fodring er ikke tilladt, med mindre det er af veterinære hensyn.<sup>1369</sup>

Du skal lave en foderplan\* til dine dyr, hvilket du kan læse mere om i afsnit 32.1.3.

---

<sup>1361</sup> ØFO bilag II, del II, pkt. 1.7.2.

<sup>1362</sup> Bekendtgørelse nr. 1497 af 10. december 2015 om opdræt af hjortedyr § 6

<sup>1363</sup> Bekendtgørelse nr. 1497 af 10. december 2015 om opdræt af hjortedyr § 6, stk. 2

<sup>1364</sup> ØFO bilag II, del II, pkt. 1.9.2.1, litra g.

<sup>1365</sup> ØFO bilag II, del II, 1.4.1, litra a

<sup>1366</sup> ØFO bilag II, del II, 1.4.3.1

<sup>1367</sup> ØFO bilag II, del II, 1.4.1, litra b

<sup>1368</sup> ØFO bilag II, del II, 1.4.1, litra i

<sup>1369</sup> ØFO bilag II, del II, 1.4.1, litra b.

Mindst 60 pct. af foderet skal komme fra din egen bedrift, hvis du ikke kan opfylde 60 pct. kravet, kan du bruge foder, der er produceret i samme region.<sup>1370</sup> Dette skal fremgå af din foderplan.<sup>1371</sup> Denne procentsats forhøjes til 70 pct. fra 1. januar 2024.<sup>1372</sup>

Alle økologiske hjorte skal have adgang til græsningsarealer, når forholdene tillader det,<sup>1373</sup> og dit opdræt skal være baseret på størst mulig anvendelse af græsarealer, i det omfang de står til rådighed på de forskellige tidspunkter af året.<sup>1374</sup> I Danmark tillader forholdene normalt adgang til græsning fra ca. 15. april til ca. 1. november.<sup>1375</sup> Du kan læse mere om afgræsning i afsnit 32.3.

I tilfælde af katastrofesituationer kan Landbrugsstyrelsen give enkeltstående, midlertidige dispensationer til at fravige de økologiske produktionsregler, herunder kravet om økologisk foder.<sup>1376</sup> Såfremt hele eller dele af Danmark bliver omfattet af katastrofebestemmelserne, vil Landbrugsstyrelsen oplyse om muligheden for at søge om dispensation.

Tabel 32.1 viser de krævede eller tilladte andele af forskellige fodertyper til hjorte. Du kan læse mere om retningslinjerne for brug af de forskellige fodertyper i de efterfølgende afsnit.

---

<sup>1370</sup> ØFO bilag II, del II, 1.9.1.1, litra a.

<sup>1371</sup> ØFO artikel 39, stk. 1, litra a.

<sup>1372</sup> ØFO bilag II, del II, pkt. 1.9.1.1, litra a og 1.9.2.1, litra a.

<sup>1373</sup> ØFO bilag II, del II, pkt. 1.4.1, litra e, 1.7.3 og 1.9.2.1, litra b.

<sup>1374</sup> ØFO bilag II, del II, 1.9.1.1, litra e.

<sup>1375</sup> Økologibek. § 21

<sup>1376</sup> ØFO artikel 22, stk. 2 og (EU) 2020/2146, artikel 3, stk. 3-5

**TABEL 32.1.** Fodring af økologiske hjortedyr

Fodertype	Økologisk foder	Ikke-økologisk foder	Foder fra arealer under omlægning*	Grovfoder
<b>Mængde**</b>	Foder af landbrugsoprindelse skal være økologisk og mindst 60 pct. skal komme fra din egen bedrift eller være produceret i samme region (Danmark). <sup>1377</sup>	Du kan bruge ikke-økologiske fodermidler og tilsætningsstoffer fra bilag 3. <sup>1378</sup>	Du må bruge 100 pct. omlægningsfoder*, hvis det er produceret på din egen bedrift. Du må bruge indkøbt omlægningsfoder op til 25 pct. <sup>1379</sup>  Der kan indgå op til 20 pct. foder fra bedriftens egne første års omlægningsarealer med permanent græs, flerårige afgrøder eller proteinafgrøder. <sup>1380</sup>	Minimum 60 pct. pr. dyr pr. dag, dog minimum 50 pct. for dyr i de første 3 måneder i begyndelsen af laktationen. <sup>1381</sup>

\*\* De angivne pct.er for foder regnes på baggrund af foderets tørstofindhold, pr. år<sup>1382</sup>, bortset fra grovfoder, som opgøres i tørstof pr. dag.<sup>1383</sup>

### 32.1.1 Tildeling af grovfoder til økologiske hjorte

Mindst 60 pct. af den daglige foderration til hjorte, på tørstofbasis, skal være frisk, tørret eller ensileret grovfoder. Du kan nedsætte andelen til mindst 50 pct. til mælkeproducerende hunnhjortedyr i de første 3 måneder af laktationen.<sup>1384</sup>

Hvis du ikke har tilstrækkeligt grovfoder til dine dyr, må du medregne f.eks. grøntpiller, roepiller og lucernepiller i opgørelsen af grovfoderandelen.

Du kan som udgangspunkt ikke anse kravet om 60 pct. grovfoder i den daglige foderration som opfyldt, hvis du tildeler kraftfoder, korn eller andet foder med lav strukturværdi ad libitum. Ved ad libitum fodring forstås, at dyrene har fri adgang til foderet hele døgnet.

Grovfoderandelen ovenfor opgøres på baggrund af tørstofindholdet i foderet pr. dag,<sup>1385</sup> og skal fremgå af din foderplan.<sup>1386</sup>

<sup>1377</sup> ØFO bilag II, del II, pkt. 1.9.1.1, litra a.

<sup>1378</sup> ØFO artikel 24, stk. 1, litra c.

<sup>1379</sup> ØFO bilag II, del II, pkt. 1.4.3.1, litra a.

<sup>1380</sup> ØFO bilag II, del II, pkt. 1.4.3.1, litra b.

<sup>1381</sup> ØFO bilag II, del II, 1.9.2.1, litra e.

<sup>1382</sup> ØFO bilag II, del II, 1.4.3.2.

<sup>1383</sup> ØFO bilag II, del II, 1.9.1.1, litra f.

<sup>1384</sup> ØFO bilag II, del II, pkt. 1.9.2.1, litra e.

<sup>1385</sup> ØFO bilag II, del II, pkt. 1.9.1.1, litra f

<sup>1386</sup> ØFO artikel 39, stk. 1, litra a



### 32.1.2 Brug af omlægningsfoder og hjemmeproducerede afgrøder fra første års omlægningsarealer

Der er tre forskellige muligheder for at fodre med afgrøder, der er under omlægning:

1. Du må fodre med op til 100 pct. omlægningsfoder\* (fra afgrøde, der er høstet tidligst 12 måneder efter påbegyndt omlægning af marken), hvis omlægningsfoderet er dyrket på din bedrifts egne arealer, herunder forpagtede arealer, eller på arealer, hvor du har lejet græsningsret, og der er givet anerkendelse af omlægningsperiode med tilbagevirkende kraft (AOTK) (se kapitel 15).<sup>1387</sup>
2. Omlægningsfoder indkøbt fra andre bedrifter må udgøre op til 25 pct. pr. kalenderår.<sup>1388</sup>
3. Du kan bruge visse foderafgrøder fra dine egne første års omlægningsarealer og fra første års omlægningsarealer med lejet græsningsret med op til 20 pct. af den samlede foderration pr. dyr pr. år, hvis:<sup>1389</sup>
  - 3.1. Foderet er høstet på permanente græsningsarealer eller arealer med flerårige foderplanter (f.eks. græs, græsblendinger og lucerne)
  - 3.2. Eller det er proteinafgrøder (bælgsæd, herunder f.eks. ærter, hestebønner, sødlupin eller blandinger<sup>1390</sup> af korn og bælgsæd), der er sået efter marken er begyndt omlægning

Hvis du benytter dig af mulighederne nævnt i punkt 2 og 3 ovenfor, skal du være opmærksom på, at den samlede andel af indkøbt omlægningsfoder og foder fra egne første års omlægningsarealer højst må udgøre 25 pct. af foderplanen.<sup>1391</sup>

Foderandelene ovenfor opgøres på baggrund af tørstofindholdet i foderet pr. år<sup>1392</sup> og skal fremgå af din foderopgørelse\*.<sup>1393</sup>

Læs mere om lejet græsningsret hos en ikke-økolog i afsnit 15.4.

### 32.1.3 Du skal kunne dokumentere, at du fodrer efter økologireglerne

Du skal kunne dokumentere, at du overholder økologireglerne.<sup>1394</sup> Derfor skal du dokumentere, at dine dyr får mindst 60 pct. grovfoder i den daglige foderration på tørstofbasis, f.eks. med en foderplan. Du skal også dokumentere i en foderopgørelse, at du på årsbasis overholder de maksimale grænser for anvendelse af indkøbt omlægningsfoder, foder fra første års omlægningsarealer og eventuelt ikke-økologisk foder.

Der er ikke noget krav til udformningen af denne dokumentation. Det skal dog fremgå tydeligt, at du overholder reglerne.

Det daglige græsoptag ved afgræsning skal også dokumenteres.

---

<sup>1387</sup> ØFO bilag II, del II, pkt. 1.4.3.1, litra a.

<sup>1388</sup> ØFO bilag II, del II, pkt. 1.4.3.1, litra a.

<sup>1389</sup> ØFO bilag II, del II, pkt. 1.4.3.1, litra b

<sup>1390</sup> Hvis der er tale om blandinger vurderes blandingsforholdet ud fra frøblanding.

<sup>1391</sup> ØFO bilag II, del II, pkt. 1.4.3.1, andet afsnit

<sup>1392</sup> ØFO bilag II, del II, pkt. 1.4.3.2

<sup>1393</sup> ØFO artikel 39, stk. 1, litra a, og bilag II, del II, 1.4.4

<sup>1394</sup> ØFO artikel 39, stk. 1, litra a, og bilag II, del II, 1.4.4

Fodrer du kun med økologiske afgrøder og omlægningsafgrøder produceret på din egen bedrift, behøver du kun at udarbejde en oversigt/liste over de foderemner, som du bruger, med angivelse af mængde. Den daglige grovfoderandel efter mælkefodringsperioden skal tydeligt fremgå af oversigten/listen.

### 32.1.4 Mælkefodring

Kalve skal i mælkefodringsperioden fodres med mælk i mindst 90 dage<sup>1395</sup>. Kalve skal fortrinsvis fodres med modernælk i mælkefodringsperioden<sup>1396</sup>.

Hvis du får behov for at bruge mælkeerstatning, må den ikke indeholde kemisk fremstillede bestanddele eller bestanddele af vegetabilsk oprindelse i dieperioden.<sup>1397</sup> Det vil sige, at mælkeerstatningen skal være tilladt til brug til økologiske hjortedyr.

### 32.1.5 Foderblandinger

Foderblandinger, som indeholder en andel af økologiske fodermidler eller omlægningsfodermidler og tilladte ikke-økologiske ingredienser, kan sælges med en angivelse af, at blandingen må anvendes i økologisk produktion i overensstemmelse med økologiforordningen.<sup>1398</sup>

I en foderblanding, som er mærket økologisk, er mindst 95 pct. af tørstoffet<sup>1399</sup> og alle ingredienser af landbrugsoprindelse økologiske.<sup>1400</sup>

Når du køber vitamin- og mineralblandinger til dine dyr, skal du sikre dig, at de ikke indeholder ikke-økologiske fodermidler, der ikke er tilladt i økologisk produktion. Generelt skal ingredienser af vegetabilsk oprindelse være økologiske.<sup>1401</sup> Det gælder også for krydderier, urter og melasse, medmindre at netop disse fodermidler ikke kan skaffes som økologisk (se afsnit 32.1.6).

### 32.1.6 Tilladte ikke-økologiske fodermidler

Det er i enkelte tilfælde tilladt at anvende ikke-økologiske fodermidler og fodertilsætningsstoffer, hvis det er nødvendigt for at bevare dyrenes sundhed, velfærd og levedygtighed.<sup>1402</sup>

De tilladte ikke-økologiske fodermidler og fodertilsætningsstoffer fremgår af listen i bilag 3.<sup>1403</sup>

Hvis specielle urter, krydderier og melasse ikke findes til salg i økologisk form, kan du bruge ikke-økologiske alternativer med op til 1 pct. af dyrenes foderration i tørstof pr. år. Disse ikke-økologiske alternativer skal være produceret eller tilberedt uden kemiske opløsningsmidler.<sup>1404</sup> Du skal være opmærksom på, at disse også kan forekomme i foderblandinger, der er mærket med, at kunne bruges i økologi.

---

<sup>1395</sup> ØFO bilag II, del II, pkt. 1.4.1. litra g, og (EU) 2020/464, artikel 5.

<sup>1396</sup> ØFO bilag II, del II, pkt. 1.4.1, litra g.

<sup>1397</sup> ØFO bilag II, del II, pkt. 1.4.1, litra g.

<sup>1398</sup> ØFO bilag III, 2.1.2, litra e

<sup>1399</sup> ØFO artikel 30, stk. 6, litra c

<sup>1400</sup> ØFO artikel 30, stk. 6, litra b

<sup>1401</sup> ØFO bilag II del II, 1.4.1, litra h

<sup>1402</sup> ØFO artikel 24, stk. 3, litra e, nr. i

<sup>1403</sup> ØFO artikel 24, stk. 1

<sup>1404</sup> ØFO artikel 24, stk. 3, litra e, nr. iv

### 32.1.7 Fodertilsætningsstoffer i foder og vand

Du kan se en liste over de fodertilsætningsstoffer, der må bruges i foder til økologiske dyr i bilag 3. Du må ikke bruge produkter med fodertilsætningsstoffer, der ikke er nævnt på denne liste.<sup>1405</sup> For eksempel må der ikke anvendes væksthormoner og syntetiske aminosyrer i foder til økologiske hjorte.<sup>1406</sup>

Du må kun opbevare foderstoffer, der er tilladt til økologisk jordbrugsproduktion på din økologiske produktionsenhed\*.<sup>1407</sup> Ved brug af tilladte fodertilsætningsstoffer til økologisk foder forudsætter det, at de også er tilladt ifølge den generelle lovgivning.<sup>1408</sup>

Du må bruge nødvendige sporstoffer, vitaminer og provitaminer, hvis de har naturlig oprindelse (dvs. de ikke er syntetiske). Hvis der ikke er naturlige sporstoffer, vitaminer og provitaminer på markedet i tilstrækkelig mængde eller kvalitet kan der anvendes syntetiske alternativer.<sup>1409</sup>

Det er Landbrugsstyrelsens vurdering, at du må tilsætte foderstoffer, for eksempel vitaminer og mineraler, til dyrenes drikkevand, hvis brugen er i overensstemmelse med de generelle foderregler, og tilsætningen er i overensstemmelse med dyrenes fysiologiske behov med hensyn til næringsstoffer og vandoptag. Til økologiske dyr skal vandet, efter tilsætning, fremstå som rent. Er det opfyldt, er det ikke nødvendigt at tilbyde drikkevand uden tilsætning ved siden af.<sup>1410</sup>

## 32.2 Forbud mod GMO

Du må ikke bruge foderstoffer, der består af, indeholder, er fremstillet af eller er fremstillet ved hjælp af genetisk modificerede organismer (GMO\*) i økologisk jordbrugsproduktion.<sup>1411</sup> Veterinære lægemidler er undtaget fra dette krav.<sup>1412</sup>

Produkter mærket med en angivelse af, at de kan anvendes i økologisk produktion i overensstemmelse med forordningen, er GMO\*-fri, og du behøver ikke sikre dig yderligere dokumentation.<sup>1413</sup>

Produkter, der består af GMO\*, indeholder GMO\*, eller som er fremstillet af GMO\*, skal være mærket med det, hvis de er fremstillet i EU.<sup>1414</sup> Du kan derfor gå ud fra, at indkøbte foderstoffer ikke er fremstillet af GMO\* eller indeholder GMO\*, hvis de ikke er mærket med det.<sup>1415</sup>

Du skal dog være opmærksom på, at foderstoffer, der er fremstillet ved hjælp af GMO\*, ikke nødvendigvis er omfattet af de generelle mærkningsregler for GMO\*. Det kan for eksempel være fodertilsætningsstoffer. Det medfører, at hvis du vil

---

<sup>1405</sup> ØFO artikel 24, stk. 1

<sup>1406</sup> ØFO bilag II, del II, pkt. 1.4.1, litra f.

<sup>1407</sup> ØFO artikel 9, stk. 7

<sup>1408</sup> ØFO artikel 9, stk. 3

<sup>1409</sup> ØFO artikel 24, stk. 3, litra e, nr. ii

<sup>1410</sup> Fødevarestyrelsen, Vejledning nr. 9514 af 15. juli 2020 om foder og fodervirksomheder (Fodervejledningen) afsnit 8.1

<sup>1411</sup> ØFO artikel 11, stk. 1

<sup>1412</sup> ØFO artikel 5, stk. 1, litra f, nr. iii

<sup>1413</sup> ØFO artikel 11, stk. 2, og bilag III, 2.1.2, litra e

<sup>1414</sup> ØFO artikel 11, stk. 2

<sup>1415</sup> ØFO artikel 11, stk. 2, og stk. 3

bruge et ikke-økologisk foderprodukt, som skal være tilladt i økologi i øvrigt, skal du kræve, at sælger bekræfter, at produktet ikke er fremstillet ved hjælp af GMO\*.<sup>1416</sup> En sådan bekræftelse kan være en erklæring som kan fremgå af følgesedlen eller fakturaen. Du kan også finde en blanket til [sælgers erklæring om GMO-frihed](#) på Landbrugsstyrelsens hjemmeside.

### 32.3 Opdrætsmetoder

For at sikre høj dyrevelfærd skal du sørge for, at dyrenes udviklingsmæssige, fysiologiske og adfærdsmæssige behov bliver opfyldt gennem opdrætsmetoder og staldforhold.<sup>1417</sup>

For at sikre dette, skal du blandt andet sørge for, at:

- Alle dyr har mulighed for at bevæge sig frit, og at deres naturlige bevægelsesmønstre tilgodeses.<sup>1418</sup>
- Hjortedyr skal have adgang til skjulesteder, ly og hegn, der ikke skader dyrene.<sup>1419</sup>
- I kronhjortefolde skal dyrene kunne rulle sig i mudder med henblik på skindpleje og regulering af kropstemperaturen.<sup>1420</sup>
- Dyr, der opdrættes i en fold, skal have adgang til rent og friskt vand. Hvis en naturlig vandkilde, der er lettilgængelig for dyr, ikke er til rådighed, skal der tilvejebringes vandingssteder.<sup>1421</sup>
- Hvis permanent adgang til foder ikke kan sikres, skal fodringsstederne være udformet således, at alle dyrene kan æde på samme tid.<sup>1422</sup>
- Enhver form for lidelse, smerte og angst skal undgås og skal holdes på et minimum hele dyrets levetid, herunder i forbindelse med slagtning<sup>1423</sup>, samt transport.<sup>1424</sup>
- Hjorte må ikke holdes på stald.<sup>1425</sup>

Fodring er kun tilladt i tilfælde af utilstrækkelige græsningsmuligheder på grund af dårlige vejrforhold.<sup>1426</sup> Fodringssteder skal etableres i områder, som er beskyttet mod vejrliget, og være tilgængelige for både dyrene og de personer, der passer dem. Jorden ved fodringsstederne skal være fast, og fodringsanlægget skal være forsynet med tag.<sup>1427</sup>

For at sikre, at enhver form for lidelse undgås og holdes på et minimum hele dyrets levetid, er det Landbrugsstyrelsens vurdering, at inventar eller andet ikke må kunne medføre skader på dyrene på marken.<sup>1428</sup>

---

<sup>1416</sup> ØFO artikel 11, stk. 1, og stk. 4

<sup>1417</sup> ØFO bilag II, del II, pkt. 1.7.2.

<sup>1418</sup> ØFO bilag II, del II, pkt. 1.6.3.

<sup>1419</sup> ØFO bilag II, del II, pkt. 1.9.2.1, litra h.

<sup>1420</sup> ØFO bilag II, del II, pkt. 1.9.2.2, litra b.

<sup>1421</sup> ØFO bilag II, del II, pkt. 1.6.3.

<sup>1422</sup> ØFO bilag II, del II, pkt. 1.9.2.1, litra f.

<sup>1423</sup> ØFO bilag II, del II, pkt. 1.7.7.

<sup>1424</sup> BEK nr 1497 af 10/12/2015, § 13.

<sup>1425</sup> ØFO bilag II, del II, 1.7.11.

<sup>1426</sup> ØFO bilag II, del II, pkt. 1.9.2.1, litra g.

<sup>1427</sup> ØFO bilag II, del II, pkt. 1.9.2.1, litra e.

<sup>1428</sup> ØFO bilag II, del II, pkt. 1.7.7.

### 32.3.1 Udeforhold, afgræsning og arealkrav

Hjortedyr skal holdes i udendørs indhegninger eller folde, der giver mulighed for græsning, når forholdene tillader det.<sup>1429</sup> Opdræt skal være baseret på størst mulig anvendelse af græsarealer. Dog er det tilladt, at der fodres supplerende, skulle der opstå et behov ved f.eks. tørke situationer eller om vinteren.<sup>1430</sup>

Du skal dagligt tilse alle dyr på udearealerne.<sup>1431</sup>

#### Krav til indhegning af hjortedyr

Der gælder særlig regler for hold af hjortedyr i indhegning. Du skal derfor være opmærksom på følgende:

- Udendørs indhegninger eller folde skal være konstrueret på en sådan måde, at de forskellige arter af hjortedyr kan adskilles efter behov.<sup>1432</sup>
- Enhver udendørs indhegning eller fold skal enten kunne deles i to områder eller ligge ved siden af en anden udendørs indhegning eller fold, således at der løbende kan gennemføres vedligeholdelsesforanstaltninger på hvert areal eller hver udendørs indhegning eller fold.<sup>1433</sup>
- Hjortedyr skal have adgang til skjulesteder, ly og hegn, der ikke skader dyrene.<sup>1434</sup>
- I kronhjortefolde skal dyrene kunne rulle sig i mudder med henblik på skindpleje og regulering af kropstemperaturen.<sup>1435</sup>
- Udendørs indhegninger eller folde til hjortedyr skal være udstyret med faciliteter eller være dækket af vegetation, der gør det muligt for dyrene at gnubbe basten af gevirene.<sup>1436</sup>
- Hunhjortedyr skal på det sene stadium i drægtigheden og to uger efter fødslen have adgang til områder, der er dækket af vegetation, der gør det muligt at skjule deres kalve og lam.<sup>1437</sup>
- Dyr, der opdrættes i en fold, skal have adgang til rent og friskt vand. Hvis en naturlig vandkilde, der er lettilgængelig for dyr, ikke er til rådighed, skal der tilvejebringes vandingssteder.<sup>1438</sup>
- Hegn omkring udendørs indhegninger eller folde skal være konstrueret på en sådan måde, at hjortedyr ikke kan slippe ud.<sup>1439</sup>
- Fodringssteder skal etableres i områder, som er beskyttet mod vejrliget, og være tilgængelige for både dyrene og de personer, der passer dem. Jorden ved fodringsstederne skal være fast, og fodringsanlægget skal være forsynet med tag.<sup>1440</sup>
- Hvis permanent adgang til foder ikke kan sikres, skal fodringsstederne være udformet således, at alle dyrene kan æde på samme tid.<sup>1441</sup>

---

<sup>1429</sup> (EU) 2020/464 artikel 7, stk. 1.

<sup>1430</sup> ØFO bilag II, del II, 1.9.2.1. litra d.

<sup>1431</sup> ØFO bilag II, del II, 1.5.1.1, 1.5.2.1, 1.7.2 og 1.7.7

<sup>1432</sup> (EU) 2020/464 artikel 7, stk. 2.

<sup>1433</sup> (EU) 2020/464 artikel 7, stk. 3.

<sup>1434</sup> ØFO bilag II, del II, pkt. 1.9.2.2, litra a.

<sup>1435</sup> ØFO bilag II, del II, pkt. 1.9.2.2, litra b

<sup>1436</sup> (EU) 2020/464 artikel 8, stk. 2.

<sup>1437</sup> (EU) 2020/464 artikel 8, stk. 3.

<sup>1438</sup> ØFO bilag II, del II, 1.9.2.1, litra h.

<sup>1439</sup> (EU) 2020/464 artikel 8, stk. 4.

<sup>1440</sup> ØFO bilag II, del II, pkt. 1.9.2. 2, litra e.

<sup>1441</sup> ØFO bilag II, del II, pkt. 1.9.2.2, litra f.

Der skal være områder tilgængelige på arealerne til visuelle skjulesteder, og vejrmæssig beskyttelse af hjortedyr, fortrinsvis ved naturlige læhegn, såsom anvendelse af grupper af træer og buske, dele af skove eller skovkanter i den udendørs indhegning eller fold; hvis dette ikke er muligt i tilstrækkeligt omfang hele året, skal der etableres et læskur med overdækning.<sup>1442</sup>

Læskure eller frilandshytter bliver ikke betragtet som egentlige staldbygninger, hvis der hele tiden er fri adgang til arealer med plantedække. Arealkravet gælder derfor ikke i disse tilfælde, men dyrene skal stadig have mulighed for at søge beskyttelse mod vejrliget. Det er Landbrugsstyrelsens vurdering, at dyr, som ikke har adgang til en egentlig staldbygning, fortsat skal have adgang til et tørt lejeareal, der er så stort, at alle dyr kan ligge ned på samme tid.

### Græsningsarealernes beskaffenhed

Husdyr skal fodres med økologisk foder eller foder fra omlægning, der opfylder deres ernæringsmæssige behov i de forskellige faser af deres udvikling<sup>1443</sup> og hjortedyr skal have adgang til græsningsarealer, når forholdene tillader det.<sup>1444</sup> Naturlig græsning skal sikres i en fold i vækstperioden. Folde, hvor der ikke kan græsses i vækstperioden, er ikke tilladt.<sup>1445</sup>

Det er Landbrugsstyrelsens vurdering, at dyrene derfor skal afgræsse arealerne, hvilket betyder, at dyrene har et optag af frisk, afbidt græs. Vi anser det ikke som tilstrækkeligt, at du fodrer med høstet græs eller andet grovfoder i en fold.

Du skal undgå, at græsningsarealerne bliver overgræsset, optrådt, ved at begrænse antallet af dyr.<sup>1446</sup>

**TABEL 32.2.** Belægningsgrad og mindste udendørs arealer for hjortedyr<sup>1447</sup>

Hjortedyr art	Mindste udendørs areal pr. indelukke eller pr. fold	Belægningsgrad, maksimalt antal voksne dyr pr. ha
Dådyr (Dama)	1 ha	15
Kronhjorte (Cervus elaphus)	2 ha	7

### 32.3.2 Lejeareal og strøelse

Alle dyr skal have adgang til en bekvem, ren og tør liggeplads.<sup>1448</sup> Det er Landbrugsstyrelsens vurdering, at underlaget og strøelsen skal være med til at sikre dyret mod trykskader og hårafslidninger, samt sikre at dyret kan holde sig ren og tør.

For at opfylde dette skal du som minimum sørge for, at:

<sup>1442</sup> (EU) 2020/464 artikel 8, stk. 1.

<sup>1443</sup> ØFO bilag II, del II, 1.4.1, litra b.

<sup>1444</sup> ØFO bilag II, del II, 1.9.1.1, litra b.

<sup>1445</sup> ØFO bilag II, del II, 1.9.2.1. litra f.

<sup>1446</sup> ØFO bilag II, del II, 1.7.4.

<sup>1447</sup> ØFO artikel 6 og (EU) 2020/464 artikel 6, og bilag I, del II

<sup>1448</sup> ØFO bilag II, del II, pkt. 1.9.1.2, litra b.

- Lejearealet og adgangen hertil er indrettet, så dyrenes udviklingsmæssige, fysiologiske og adfærdsmæssige behov opfyldes.<sup>1449</sup> Det er derfor Landbrugsstyrelsens vurdering, at også de lavest rangerende dyr får adgang til arealet.
- Lejearealet er velforsynet med ren og tør strøelse som for eksempel halm, sand eller savsmuld. Der er ikke krav til at strøelsen skal være økologisk. Du må kun tilsætte mineralske produkter, der er nævnt i bilag 1 til strøelsen.
- Strøelsesmængden er tilstrækkelig til, at lejet, uanset underlag, altid er rent og tørt<sup>1450</sup> og er med til at sikre mod hårafslidninger og trykskader.

## 32.4 Vinterperioden fra 1. december til 1. marts og vinterlignende vejr

Vinterperioden vil i Danmark typisk være i december, januar og februar. Perioder med vinterlignende vejr ses også ofte i månederne november og marts. Uanset kalenderen skal dyr beskyttes i overensstemmelse med deres behov.<sup>1451</sup>

De græsningsarealer, som dyrene går på, skal være så store, at der altid er græsdækkede arealer, som ikke er trådt op.<sup>1452</sup> For at dyrenes fysiologiske og adfærdsmæssige behov tilgodeses, skal de have adgang til rent, frostfrit drikkevand.<sup>1453</sup>

I de følgende afsnit har Landbrugsstyrelsen vurderet hvilke forhold der anses for at tilgodeses dyrenes udviklingsmæssige, fysiologiske og adfærdsmæssige behov, når de holdes udendørs om vinteren og i vinterlignende vejr. Disse vurderinger tager udgangspunkt i gældende dyrevelfærdslov<sup>1454</sup>, samt udtalelser fra Dyreværnsrådet og Det Veterinære Sundhedsråd.<sup>1455</sup>

Når du har dyr, der skal gå ude i vinterperioden eller under vinterlignende vejr, skal de være forberedt til det.<sup>1456</sup> Det betyder bl.a., at:

- Dyrene skal have udviklet et kraftigt og tæt hårlag.
- Dyrene skal være ved godt huld.
- Du skal desuden tildele supplerende foder, så dyrene opretholder det gode huld.<sup>1457</sup>
- Der skal hele tiden være adgang til rent drikkevand.<sup>1458</sup>

<sup>1449</sup> ØFO bilag II, del II, pkt. 1.7.2.

<sup>1450</sup> ØFO bilag II, del II, pkt. 1.9.1.2, litra b.

<sup>1451</sup> ØFO bilag II, del II, 1.7.2.

<sup>1452</sup> ØFO bilag II, del II, 1.6.10 og 1.7.4.

<sup>1453</sup> ØFO bilag II, del II, 1.9.2.1, litra h

<sup>1454</sup> Lov om dyrevelfærd (Dyrevelfærdsloven), nr. 133 af 25. februar 2020, §9, stk. 1 og stk. 2

<sup>1455</sup> Dyreværnsrådet og Det Veterinære Sundhedsråds udtalelse om hold af dyr der går ude hele døgnet i vinterperioden og i perioder med vinterlignende vejr af d. 8. november 2012.

<sup>1456</sup> ØFO bilag II, del II, 1.7.2.

<sup>1457</sup> ØFO bilag II, del II, 1.4.1, litra b

<sup>1458</sup> ØFO bilag II, del II, 1.9.2.1, litra h.

Der skal forefindes områder til visuelle skjulesteder og vejrmæssig beskyttelse af hjortedyr, fortrinsvis ved naturlige læhegn, såsom anvendelse af grupper af træer og buske, dele af skove eller skovkanter i den udendørs indhegning eller fold; hvis dette ikke er muligt i tilstrækkeligt omfang hele året, skal der etableres et læskur med overdækning.<sup>1459</sup>

**Et læskur**, vurderes at yde tilstrækkelig beskyttelse, når:

- Det er stort nok til, at alle dyr kan ligge ned samtidig
- Lejearealet i skuret er trækfrit, tørt og velstrøet.

Det er Landbrugsstyrelsens vurdering, at et læskur med en overdækning og tre tætte sider som udgangspunkt yder tilstrækkelig beskyttelse. Et læskur kan dog have andre udformninger, så længe det sikrer et tørt og trækfrit lejeareal samt læ og ly.

**Et areal**, vurderes at yde tilstrækkelig beskyttelse når:

- Arealet er så stort, at de naturlige forhold kan yde dyrene beskyttelse der svarer til det et læskur eller en bygning kunne give
- De naturlige forhold på arealet sikrer en tilstrækkelig tæthed af beplantning, der sammen med øvrige landskabsforhold (hældninger, skråninger og niveauforskelle) og jordbundsforhold kan sikre dyrene mod vind og vejr
- De naturlige forhold kan sikre, at alle dyr kan hvile på et tørt leje på samme tid

Landbrugsstyrelsen henviser desuden til Dyreværnsrådet og Det Veterinære Sundhedsråds udtalelse om, at der efter deres opfattelse findes meget få steder i Danmark, hvor de naturlige forhold gør, at dyr i vinterperioden og i perioder med vinterlignende vejr vil kunne holdes ude i mere end 12 timer om dagen, uden adgang til læskur eller bygning.

Du kan læse mere om ly og læ for udegående dyr om vinteren på [Fødevarestyrelsens hjemmeside](#).

## 32.5 Rengøring og skadedyrsbekæmpelse

Om nødvendigt skal stalde, folde, udstyr og redskaber renses og desinficeres for at undgå krydsinfektion og udvikling af sygdomme. Afføring, urin og levnet eller spredt foder skal fjernes ofte for at mindske lugten og for at undgå, at der tiltrækkes insekter og gnavere.<sup>1460</sup>

Du må bruge de produkter, der er nævnt i bilag 4, tabelafsnit 4, til rengøring og desinfektion af stalde, folde, udstyr og redskaber.<sup>1461</sup>

Har du problemer med skadedyr,<sup>1462</sup> har du følgende muligheder:

- Rotter: Du skal kontakte kommunens tekniske forvaltning. De foretager rottebekæmpelse efter gældende lovgivning og vejleder herom.
- Mus kan bekæmpes med midler godkendt til bekæmpelse af gnavere (rodenticider) i fælder.
- Fluer og andre insekter kan bekæmpes med mekaniske eller biologiske metoder, for eksempel fluepapir eller rovfluer. Desuden må produkter i bilag 1 bruges, hvis de er godkendt til brug indendørs.

---

<sup>1459</sup> (EU) 2020/464 artikel 8, stk. 1.

<sup>1460</sup> ØFO bilag II, del II, pkt. 1.5.1.7

<sup>1461</sup> ØFO artikel 24, stk. 1, litra e, f og g

<sup>1462</sup> ØFO bilag II, del II, pkt. 1.5.1.7.



# 33. Økologisk biavl

Reglerne om økologisk biavl gælder alle stadier af biavlens dvs. ikke kun de honningproducerende bi-familier, men også småfamilier og dronningeproduktion.

## 33.1 Årlig indberetning af biavl

Landbrugsstyrelsen skal hvert år have oplysninger om din biavl, både den økologiske og den ikke-økologiske produktion.<sup>1463</sup> Hvis du har givet en anden biavler lov til at opstille sine bistader på din bedrift, skal du ikke indberette dette til Landbrugsstyrelsen.

### 33.1.1 Årlig indberetning af økologisk biavl

Før du kan drive økologisk biavl, skal du inden 21. april 2023 indberette bedriftens biavl til Landbrugsstyrelsen. Hvert år skal du oprette et særligt skema i Miljø- og Fødevarerministeriets Tast selv, som hedder "Økologisk Biavl". I skemaet skal du sende oplysninger om:<sup>1464</sup>

- Antal bi-familier/stader,
- Placering af bigården/bigårdene, se afsnit 33.2
- Omlægningsdato\*

Hvis du ikke er certificeret økolog, skal du samtidig med din ansøgning om godkendelse af dine bistader til økologisk produktion anmode om økologificering, se kapitel 1.

Hvis du er økolog og har biavl, som ikke omlægges til økologisk produktion, skal du som udgangspunkt indberette i fællesskemaet, at du har samtidig drift\*, se kapitel 4. Det er dog muligt at have to bistader til eget brug, se afsnit 33.1.2.

### 33.1.2 Årlig indberetning af ikke-økologisk biavl

Du må ikke have både økologiske og ikke-økologiske bigårde til honningproduktion.<sup>1465</sup>

Alle økologer, der har ikke-økologiske bistader på deres bedrift, skal indberette bistaderne til Landbrugsstyrelsen.<sup>1466</sup> Der er flere muligheder i forbindelse med indberetningen.

#### Bier til eget brug

Du har mulighed for at have op til to bistader til eget brug. Når du har bier til eget brug, anser vi ikke bierne for omfattet af økologireglerne.<sup>1467</sup> "Eget brug" betyder, at du ikke må sælge honning fra bistaderne, da du i så fald producerer mere, end du selv kan forbruge. Landbrugsstyrelsen vil i det tilfælde anse din produktion som en produktionsenhed\*, der er underlagt økologireglerne. I dette tilfælde skal du derfor tage stilling til, om produktionsenheden skal være en økologisk produktionsenhed, som derfor skal omlægges til økologi, eller en ikke-økologisk produktionsenhed, som medfører, at du skal

---

<sup>1463</sup> Økologibek. § 11, stk. 1

<sup>1464</sup> Økologibek. § 11, stk. 1, nr. 5

<sup>1465</sup> ØFO, artikel 9, stk. 7

<sup>1466</sup> ØFO artikel 39, stk. 1, litra d

<sup>1467</sup> ØFO artikel 2, stk. 1

overholde betingelserne for samtidig drift. Du kan læse mere om samtidig drift i kapitel 4. Du skal altid indberette bier til eget brug i fællesskemaet. Du kan læse mere om ansøgningsprocedure i afsnit 33.10.

### Samtidig drift

Hvis du har mere end to ikke-økologiske bistader på din økologiske bedrift og sælger biernes honning som ikke-økologisk, men ikke ønsker eller ikke har mulighed for at omlægge dem til økologisk drift, skal du oplyse i fællesskemaet, at du har samtidig drift. I så fald skal du være opmærksom på reglerne for samtidig drift og parallelavl\*. Du kan læse mere om betingelser for samtidig drift i kapitel 4.

## 33.2 Godkendelse af bigårdens placering

Hvert år skal du indberette bigårdens nøjagtige placering i Tast selv.<sup>1468</sup>

Du får bigårdens placering godkendt, hvis bierne har adgang til at trække på 95 pct. godkendte nektar- og pollenkilder inden for en radius af bigården på 3 km.<sup>1469</sup> Områder som kan godkendes til økologisk biavl, er afhængig af det årlige sædskifte på arealerne. Bigårdens placering kan derfor først godkendes efter fristen for indberetning i fællesskemaet, hvor alle landmænd indberetter deres markplaner for det indeværende år. Efter tidsfristen får du et brev primo maj i Tast selv, om din placering er godkendt eller afvist.<sup>1470</sup>

Et opdateret kort som er brugt af Landbrugsstyrelsen til at afgøre om dine placeringer kan godkendes, bliver offentliggjort på Landbrugsstyrelsens hjemmeside primo maj. [Et kort over områder, der var godkendt til økologisk biavl i de forhenværende år](#) kan ses på Landbrugsstyrelsens hjemmeside. Bemærk at kortet bliver opdateret på baggrund af den fælles indberetning i 2023 og det endelige kort for 2023/2024 først er klar primo maj 2023.

Hvis din placering bliver afvist, får du fem hverdage, efter modtagelsen af afslaget, til at flytte dine bistader. Din placering bliver afvist, hvis bierne ikke **har** adgang til at trække på 95 pct. godkendte nektar- og pollenkilder inden for en radius af bigården på 3 km. Hvis du flytter dem, skal du huske at opdatere dit "Økologisk Biavl"-skema i Tast selv.<sup>1471</sup> Staderne må stå i et ikke-godkendt område, mens du finder en ny placering, uden at staderne skal genomlægges.

Hvis du vælger ikke at ansøge om godkendelse af en ny placering inden for fem hverdage, skal bistaderne genomlægges. Genomlægningen\* kan først påbegyndes den dato, hvor bistaderne flyttes til en godkendt placering, og bistadet er først økologiske igen 12 måneder efter genomlægningens påbegyndelse.<sup>1472</sup>

Du må kun flytte bistaderne fra den godkendte placering uden for træksæsonen eller, når der ikke er nogen blomstring i det område, hvor bistaderne står.<sup>1473</sup> I træksæsonen, må du dog gerne flytte bistaderne mellem placeringer, som er godkendte af Landbrugsstyrelsen. Flytninger af bistader skal skrives i logbogen.<sup>1474</sup>

---

<sup>1468</sup> Økologibek. § 11, stk. 1, nr. 5 og stk. 4

<sup>1469</sup> ØFO bilag II, del II, pkt. 1.9.6.5, litra a, b, c og i og Økologibek. § 30, stk. 1

<sup>1470</sup> Økologibek. § 11, stk. 4 samt § 47

<sup>1471</sup> Økologibek. § 11, stk. 6

<sup>1472</sup> ØFO bilag II, del II, 1.2.2, litra f

<sup>1473</sup> ØFO bilag II, del II, 1.9.6.5, litra c

<sup>1474</sup> ØFO bilag II, del II, 1.9.6.6

### 33.3 Biernes oprindelse

Bierne skal som udgangspunkt være født og opdrættet økologiske.<sup>1475</sup> Bierne skal fortrinsvis være af de europæiske racer af den almindelige honningbi (*Apis mellifera*) og lokale økotypen af denne.<sup>1476</sup>

Ved fornyelse af bigårde kan 20 pct. pr. år af bidronningerne og sværmene udskiftes med ikke-økologiske bidronninger og sværme i den økologiske produktionsenhed\*, forudsat at bidronningerne og sværmene anbringes i stader med voks, der stammer fra økologiske produktionsenheder\*. Under alle omstændigheder kan én sværm eller én bidronning udskiftes pr. år med en ikke-økologisk sværm eller en bidronning.<sup>1477</sup>

Du må ikke klippe dronningernes vinger.<sup>1478</sup>

### 33.4 Omlægning

Du kan omlægge dine ikke-økologiske bifamilier til økologisk biavl. Omlægningsperioden\* er 12 måneder. Du kan først høste honningen som økologisk, når omlægningsperioden er afsluttet.<sup>1479</sup>

Du skal udskifte voksen til økologisk voks i omlægningsperioden\*. Dog kan der anvendes ikkeøkologisk bivoks:

- Hvis bivoks fra økologisk biavl ikke er til rådighed på markedet
- Hvis det er godtgjort, at det ikke er forurenet med produkter eller stoffer, der ikke er tilladt til anvendelse i økologisk produktion, og

Hvis det stammer fra celletåg<sup>1480</sup>

Du kan straks producere økologisk honning, hvis du køber økologiske bier fra en certificeret økologisk biavl og placerer dem i et godkendt område.

### 33.5 Bistader, tavler og voks

Bistaderne, som du bruger i biavl, skal bestå af mindst 50 pct. naturlige materialer.<sup>1481</sup> Du kan dokumentere bistadernes sammensætning eksempelvis ved en vægtopgørelse af de enkelte dele, opdelt i ikke-naturligt og naturligt materiale.

De materialer, der anvendes i biavl, skal hovedsageligt bestå af naturlige materialer, der ikke giver nogen risiko for forurening af miljøet og biavlsprodukterne.<sup>1482</sup>

I forbindelse med udslyngning af honning er det ikke tilladt at bruge kemiske syntetiske afskrækningsmidler.<sup>1483</sup>

---

<sup>1475</sup> ØFO bilag II, del II, 1.3.1

<sup>1476</sup> ØFO bilag II, del II, 1.9.6.1

<sup>1477</sup> ØFO bilag II, del II, 1.3.4.2

<sup>1478</sup> ØFO bilag II, del II, 1.9.6.4, litra b

<sup>1479</sup> ØFO bilag II, del II, 1.2.2, litra f og artikel 30

<sup>1480</sup> ØFO bilag II, del II, 1.2.2, litra f

<sup>1481</sup> Økologibek. § 29

<sup>1482</sup> ØFO bilag II, del II, 1.9.6.5, litra d

<sup>1483</sup> ØFO bilag II, del II, 1.9.6.5, litra g

Voks til nye tavler skal stamme fra økologiske enheder<sup>1484</sup> medmindre der ikke er tilstrækkelig økologisk voks på markedet. I dette tilfælde kan du bruge ikke-økologisk voks.<sup>1485</sup> Du skal kunne vise dokumentation for, at den ikke-økologiske voks er ren, ved kontrolbesøg.

### 33.6 Fodring

Du skal efterlade bifamilierne med tilstrækkelig honning og pollen til, at de kan overvintre.<sup>1486</sup> Fodring af bifamilier er kun tilladt, hvis det, på grund af de klimatiske forhold,<sup>1487</sup> er nødvendigt for deres overlevelse. Dette gælder også for småfamilier.

Hvis der er behov for at fodre i træksæsonen pga. for eksempel tørke, er det vigtigt, at det også fremgår af logbogen med oplysninger om fodring på stadeniveau.<sup>1488</sup>

- Hvad du fodrer med
- Hvor meget du giver dem
- Dato for fodring

Du må kun fodre bierne med økologisk sukkeropløsning, økologisk sukker og økologisk pollen<sup>1489</sup>.

### 33.7 Slyngning

Du må ikke medtage tavler med yngel, når du slynger honning.<sup>1490</sup> Når du høster honning, må du ikke anvende en metode, der medfører at bierne tilintetgøres.<sup>1491</sup>

### 33.8 Sygdomsforebyggelse og behandling

Til rengøring og desinficering af rammer, stader og tavler må du bruge produkter som er tilladt ifølge bilag 4<sup>1492</sup> og fysiske behandlinger, f.eks. damp eller direkte ild.<sup>1493</sup>

---

<sup>1484</sup> ØFO bilag II, del II, 1.9.6.5, litra e

<sup>1485</sup> ØFO bilag II, del II, 1.2.2, litra f

<sup>1486</sup> ØFO bilag II, del II, 1.9.6.2, litra a.

<sup>1487</sup> ØFO bilag II, del II, 1.9.6.2, litra b.

<sup>1488</sup> ØFO bilag II, del II, 1.9.6.6

<sup>1489</sup> ØFO bilag II, del II, 1.9.6.2, litra b

<sup>1490</sup> ØFO bilag II, del II, 1.9.6.5, litra h.

<sup>1491</sup> ØFO bilag II, del II, 1.9.6.4, litra a.

<sup>1492</sup> ØFO bilag II, del II, 1.5.1.6

<sup>1493</sup> ØFO bilag II, del II, 1.9.6.3, litra b

Til bekæmpelse af varroamider må du bruge:<sup>1494</sup>

- Myresyre, mælkesyre, eddikesyre og oxalsyre.
- Mentol, thymol, eukalyptol og kamfer.

Du må kun slå droneyngel ihjel som led i bekæmpelse af varroamider.<sup>1495</sup>

Hvis bifamilierne, på trods af forebyggende foranstaltninger, bliver syge, skal du sørge for, at de bliver behandlet omgående og om nødvendigt i isolerede bigårde.<sup>1496</sup> Behandlinger skal noteres i logbogen. I tilfælde, hvor det er nødvendigt at behandle bifamilierne med veterinærmedicin, skal de omfattede bifamilier genomlægges. Perioden for genomlægning\* er 12 måneder.<sup>1497</sup>

Du må bruge godkendte bekæmpelsesmidler mod gnavere (rodenticider) i fælder og andre egnede produkter i bilag 1, hvis du har behov for at beskytte dine rammer, stader og tavler mod skadedyr.<sup>1498</sup>

### 33.9 Krav til registrering

Du skal føre en logbog for hver bigård.<sup>1499</sup> Logbogen skal indeholde følgende oplysninger:

- Identifikation af de enkelte stader
- Fodring: produkt, datoer, mængder i de stader hvor det er brugt
- Datoer for indsamling af honningmagasiner og for slyngning
- Vægttopgørelse af stademateriale, opdelt i ikke-naturligt og naturligt materiale
- Forebyggelse og behandling af sygdomme i de enkelte bistader, herunder dato for behandling, oplysning om diagnose, tilbageholdelsestider\*, behandlingsmetode og dyrlægerecepter og dosering. Se kapitel 34.
- Dato for eventuelle flytning og baggrund for flytning

Du skal også føre et regnskab\* over alle ind- og udgående produkter, se kapitel 8.

### 33.10 Høj dødelighed blandt bierne og katastrofesituationer

Hvis der er høj dødelighed blandt bierne, som følge af sundhedsmæssige forhold eller en katastrofesituation, og du ikke kan skaffe økologiske bifamilier, kan du søge om dispensation til at indsætte ikke-økologiske bifamilier. Ansøgningen skal sendes til Landbrugsstyrelsen, og du skal have modtaget dispensationen, inden du indkøber de ikke-økologiske erstatningsfamilier. Får du dispensationen, skal du gemme den og kunne vise den på kontrolbesøg.<sup>1500</sup>

---

<sup>1494</sup> ØFO bilag II, del II, 1.9.6.3, litra e.

<sup>1495</sup> ØFO bilag II, del II, 1.9.6.3, litra c

<sup>1496</sup> ØFO bilag II, del II, 1.9.6.3, litra d

<sup>1497</sup> ØFO bilag II, del II, 1.2.2, litra f og 1.5.2.7

<sup>1498</sup> ØFO bilag II, del II, 1.9.6.3, litra a

<sup>1499</sup> ØFO bilag II, del II, 1.9.6.6

<sup>1500</sup> (EU) 2020/2146 artikel 3, stk. 2

Bifamilier kan, hvis familiernes overlevelse er truet, flyttes til områder, der ikke overholder bestemmelserne om placering af bigårde.<sup>1501</sup> Du skal ansøge om at flytte bierne i dette tilfælde.

Bifamilier kan fodres med økologisk honning, økologisk pollen, økologisk sukkeropløsning eller økologisk sukker, hvis familiernes overlevelse er truet af andre årsager end klimatiske forhold.<sup>1502</sup>

---

<sup>1501</sup> (EU) 2020/2146 artikel 3, stk. 7

<sup>1502</sup> (EU) 2020/2146 artikel 3, stk. 6

# 34. Behandling af økologiske dyr

I dette kapitel kan du læse om reglerne for behandling af syge eller tilskadekomne dyr.

Du skal være opmærksom på, at Fødevarestyrelsens generelle regler om brug og opbevaring af veterinære lægemidler altid er gældende, medmindre der er økologiregler, der er mere restriktive og omhandler det samme. Du skal derfor sikre dig, at økologireglerne for sygdomsbehandling og brug af veterinære lægemidler, der som udgangspunkt er mere restriktive, bliver overholdt.

I bilag 5 finder du en oversigt over reglerne for behandling af økologiske dyr. Denne giver bl.a. en oversigt over, hvilke typer af behandlingsmidler, der må anvendes til hvilken sygdom/lidelse, samt om du som producent må udføre behandlingen, eller om dette skal være af en dyrlæge.

## 34.1 Vaccinationer og forebyggende behandling

I økologien er det et overordnet mål at sikre dyrenes velfærd.<sup>1503</sup> Der lægges afgørende vægt på at sygdomsforebyggelse bygger på udvælgelse af racer og linjer, praksis for husdyrhold, høj kvalitetsfoder, motion, en passende belægningsgrad og opstaldning under tilstrækkeligt gode og hygiejniske forhold.<sup>1504</sup>

Du må derfor gerne vaccinere dine dyr.<sup>1505</sup> Du skal dog opbevare en vaccinationsplan, der er underskrevet af din dyrlæge<sup>1506</sup> og huske at notere vaccinationen i din medicinlogbog\*.<sup>1507</sup>

Du må ikke forebygge sygdomme ved at behandle dyrene med veterinære lægemidler.<sup>1508</sup> Det er ligeledes forbudt at bruge vækstfremmende stoffer, herunder antibiotika, coccidiostatika og andre kunstige vækstfremmende hjælpemidler i økologisk produktion.<sup>1509</sup>

## 34.2 Sygdomsbehandling

Hvis et dyr bliver sygt, skal du sørge for, at det straks bliver behandlet. Hvis dyret ikke kommer sig inden for en kortere periode, skal det tilses af en dyrlæge igen, eller aflives.<sup>1510</sup> Du skal sørge for at behandle sygdomme med de mest effektive produkter, som nærmere beskrevet i nedenstående afsnit 34.2.1.<sup>1511</sup>

---

<sup>1503</sup> ØFO bilag II, del II, 1.7.2.

<sup>1504</sup> ØFO bilag II, del II, 1.5.1.1

<sup>1505</sup> ØFO bilag II, del II, 1.5.1.2

<sup>1506</sup> ØFO, bilag II, del II, 1.5.2.2

<sup>1507</sup> ØFO bilag II, del II, 1.5.2.7

<sup>1508</sup> ØFO bilag II, del II, 1.5.1.3

<sup>1509</sup> ØFO bilag II, del II, 1.5.1.4

<sup>1510</sup> ØFO bilag II, del II, 1.5.2.2 og 1.7.7

<sup>1511</sup> ØFO bilag II, del II, 1.5.2.3

### 34.2.1 Hvad må du selv behandle med?

Som økolog er det tilladt, at bruge nedenfor nævnte produkter i den rækkefølge, som de er beskrevet forudsat, at de har en effektiv terapeutisk virkning for den pågældende dyreart og den tilstand, som behandlingen er beregnet til.<sup>1512</sup>

- Fodermidler af mineralsk oprindelse og fodertilsætningsstoffer med særlige ernæringsmæssige egenskaber, der er tilladt at anvende i økologisk produktion. Vi henviser her til bilag 3.
- Produkter til udvortes brug, der ikke er veterinære lægemidler, men som er godkendt, jf. de generelle regler, kan anvendes i henhold til produktets indlægsseddel.<sup>1513</sup>

#### 34.2.1.1 Utrivelige dyr

Hvis du har dyr, der er utrivelige, skal du tage hensyn til dem, så de har mulighed for at komme i trivsel igen. Det kan være, at de skal have ekstra foder i en periode, eller gå i en mindre flok, så de ikke skal konkurrere med andre dyr om adgang til vand, foder og liggeplads.<sup>1514</sup> Det vigtigste er, at du er opmærksom på de utrivelige dyr, og handler aktivt for at finde årsagen til, hvorfor de ikke trives. Det er også vigtigt, at problemet vurderes, så der tages stilling til, hvad der kan ændres, så dyret enten kommer i trivsel igen, eller alternativt aflives.

### 34.2.2 Dyrlægebehandling

Hvis dyret ikke responderer godt på de tiltag, du selv har sat i gang, skal du tilkalde en dyrlæge.<sup>1515</sup> Der vil også være tilfælde, hvor du skal tilkalde en dyrlæge med det samme.<sup>1516</sup>

Dyrlægen stiller en diagnose og iværksætter en behandling med et lægemiddel, der kan inkludere eventuel efterbehandling, hvilket afhænger af de generelle regler for medicinanvendelse og bedriftens sundhedsrådgivningsaftale. Plantemedicin (fytoterapeutika) og homøopatiske produkter bør foretrækkes frem for kemisk fremstillede (allopatiske) veterinærlægemidler herunder antibiotika.<sup>1517</sup>

Det er kun under en dyrlæges ansvar, at der kan anvendes kemisk fremstillede allopatiske veterinærlægemidler, herunder antibiotika, når plantemedicin, homøopatiske og andre midler er uegnede.<sup>1518</sup> Ofte vil en efterbehandling være nødvendig. Dyrlægen skal udlevere anvisning til hvordan lægemidlet skal anvendes<sup>1519</sup> og emballagen skal være forsynet med de korrekte oplysninger, jf. de generelle regler<sup>1520</sup>, og relevant sundhedsrådgivningsaftale. Den udførte behandling skal noteres i medicinlogbogen.<sup>1521</sup> Du kan læse mere om medicinlogbog i afsnit 34.6.1.

---

<sup>1512</sup> ØFO bilag II, del II, 1.5.2.3

<sup>1513</sup> ØFO bilag II, del II, 1.5.1.1

<sup>1514</sup> ØFO bilag II, del II, 1.5.1.1 og 1.7.2

<sup>1515</sup> ØFO bilag II, del II, 1.5.2.1

<sup>1516</sup> ØFO bilag II, del II, 1.5.2.1

<sup>1517</sup> ØFO bilag II, del II, 1.5.2.3

<sup>1518</sup> ØFO bilag II, del II, 1.5.2.2

<sup>1519</sup> Bekendtgørelse nr. 995 af 25. maj 2021 om dyrlægers anvendelse, udlevering og ordinerings af lægemidler til dyr § 40, stk. 2

<sup>1520</sup> Bekendtgørelse nr. 995 af 25. maj 2021 om dyrlægers anvendelse, udlevering og ordinerings af lægemidler til dyr § 43, stk. 1

<sup>1521</sup> ØFO bilag II, del II, 1.5.2.7



Vær opmærksom på, at der kan være særlige medicinregler du og din dyrlæge skal overholde, hvis du er omfattet af branchebefalingerne for kvæg.<sup>1522</sup>

Du har selv ansvar for, at de lægemidler, der bliver brugt i din besætning, er godkendte efter økologireglerne. Der er ikke krav om, at veterinære lægemidler skal være GMO\*-fri.

### 34.3 Registrering og mærkning af behandlede dyr

Du skal registrere alle dyr, der bliver behandlet med veterinære lægemidler. Behandlede dyr skal til enhver tid kunne identificeres entydigt i resten af deres liv i det økologiske produktionssystem. Det skal fremgå af din medicinlogbog\*, hvilke og hvor mange behandlinger et dyr eller en flok har fået, og hvornår behandlingerne har fundet sted.<sup>1523</sup>

Udgangspunktet er, at alle behandlede produktionsdyr skal mærkes individuelt, for eksempel med nummererede øremærker, eller dyrets eget entydige identifikationsmærke.<sup>1524</sup>

Mærkning af behandlede fjerkræ og kaniner kan foregå pr. flok eller hus, hvis alle dyr i flokken eller huset er behandlet og forbliver samlet.<sup>1525</sup> For smågrise og slagtesvin gælder, at hvis alle grise i et staldafsnit eller en fold behandles samlet og forbliver samlet i resten af deres liv på bedriften, så sporbarheden er opretholdt, kan det undtagelsesvist accepteres, ikke at isætte øremærker i hver gris, men det forudsætter at flokken er identificerbar indtil slagt eller videresalg (f.eks. ved behandling med lægemiddel der doseres i drikkevand eller via foder). Hvilket betyder, at hvis enkelte dyr flyttes fra det behandlede staldafsnit eller fold, skal dyret mærkes individuelt. Det vil være en konkret vurdering på kontrollen om sporbarheden er opretholdt.

### 34.4 Isolering af syge eller tilskadekomne dyr

Hvis et dyr kommer til skade eller bliver sygt, skal du sørge for, at det straks får den nødvendige behandling.<sup>1526</sup> Hvis det er nødvendigt, skal du isolere det fra andre dyr.<sup>1527</sup> Når husdyr behandles enkeltvis af veterinære grunde, skal de holdes i områder, der har fast gulv, og skal have halm eller passende strøelse.<sup>1528</sup> Dyrene skal let kunne vende sig og ubesværet kunne lægge sig ned i fuld længde.<sup>1529</sup> Du skal derfor vurdere, om dine syge/tilskadekomne dyr kan gå i et sygeafsnit sammen med andre syge dyr, eller om de vil have bedst af at gå alene. Syge eller tilskadekomne dyr skal have let adgang til vand og foder og kunne holde sig varme.<sup>1530</sup>

---

<sup>1522</sup> Anbefalinger for at højne dyrevelfærd, miljø og etik ved produktion af økologisk mælk og kød fra bedrifter med kreaturer

<sup>1523</sup> ØFO bilag II, del II, 1.5.2.7

<sup>1524</sup> ØFO bilag II, del II, 1.5.2.7

<sup>1525</sup> ØFO bilag II, del II, 1.5.2.7

<sup>1526</sup> ØFO bilag II, del II, 1.5.2.1

<sup>1527</sup> ØFO bilag II, del II, 1.6.9 og 1.7.5

<sup>1528</sup> ØFO bilag II, del II, 1.6.9

<sup>1529</sup> ØFO bilag II, del II, 1.6.9

<sup>1530</sup> ØFO bilag II, del II, 1.6.9, 1.7.2 og 1.7.7

Det er tilladt, at tage dyr på stald i græsningsperioden, hvis de bliver syge eller er kommet til skade, som led i en behandling.<sup>1531</sup> I sådanne tilfælde skal du skrive i logbogen for husdyrproduktion, hvilket dyr, det drejer sig om, årsagen og dato for indsættelse, samt notere når dyret er klart til at komme tilbage i den almindelige sti igen.<sup>1532</sup>

Afkom, som du isolerer i mælkefodringsperioden, skal fortsat have adgang til naturlig mælk og have suttebehovet opfyldt.<sup>1533</sup>

Når du isolerer et sygt eller tilskadekommet dyr, skal du overholde arealkravene for indendørs opstaldning.<sup>1534</sup> Du kan finde arealkravene i afsnittene for de enkelte dyrearter. I økologisk produktion er der ikke særlige krav til sygestiens/sygeboksens størrelse, men du bør være opmærksom på, at der kan være generelle regler på området for specifikke dyrearter. For kalve under 6 måneder og grise gælder dog særlige regler, der fremgår af afsnit 34.4.1 og afsnit 34.4.2.

### 34.4.1 Isolering af kalve op til 6 måneder

Du skal med det samme notere i din logbog for husdyrproduktion, hvis du isolerer syge kalve, som er over 7 dage gamle i enkeltboks.<sup>1535</sup> Hvis det er nødvendigt at holde kalven isoleret, ud over den første leveuge, på grund af en igangværende behandling,<sup>1536</sup> skal din dyrlæge attestere isolationen.<sup>1537</sup>

Der er generelle arealkrav til sygebokse til kalve, disse skal du være opmærksomme på, hvis du bliver nødt til at isolere dine kalve ved sygdom.

### 34.4.2 Isolering af syge grise

Sygestier til grise skal være indrettet så grisene har mulighed for at temperaturregulere,<sup>1538</sup> det vil sige, at de skal have mulighed for at være i to temperaturzoner. Dette kan blandt andet løses ved hjælp af godt med halm og eventuelt overdækning af en del af lejearealet.

## 34.5 Udvalgte behandlingsmidler

Herunder kan du læse mere om udvalgte behandlingsmidler herunder om hormoner (afsnit 34.5.1), kloddesinfektion (afsnit 34.5.2), intern patteforsegling (afsnit 34.5.3), cryptosporidiose/coccidiose (afsnit 34.5.4), og problemer med fluestik (afsnit 34.5.5).

### 34.5.1 Hormoner

Behandling med hormoner er tilladt i forbindelse med konkrete sygdomstilfælde. Men du må ikke bruge hormoner og lignende stoffer til synkronisering eller fremkaldelse af brunst.<sup>1539</sup> Vi er opmærksomme på, at der kan opstå situationer, hvor

---

<sup>1531</sup> ØFO bilag II, del II, 1.6.9

<sup>1532</sup> ØFO bilag II, del II, 1.7.12

<sup>1533</sup> ØFO bilag II, del II, 1.7.2 og (EU) 2020/464 artikel 2, 5, 9 og 17

<sup>1534</sup> (EU) 2020/464 artikel 3, artikel 10, artikel 14 og artikel 18 samt bilag I, del I, III, IV og V

<sup>1535</sup> ØFO bilag II, del II, 1.9.1.2, litra c

<sup>1536</sup> ØFO bilag II, del II, 1.7.5

<sup>1537</sup> ØFO bilag II, del II, 1.5.2.2

<sup>1538</sup> ØFO bilag II, del II, 1.7.2

<sup>1539</sup> ØFO bilag II, del II, 1.5.1.4

det veterinærfagligt er korrekt at benytte sig af hormoner, uden at problemet er en decideret sygdomsdiagnose. Dette kunne f.eks. være i situationer, hvor der under særlige omstændigheder er opstået risiko for tidlig drægtighed hos unge dyr. Hvis det i enkeltstående tilfælde skulle opstå ved uforudsete hændelser og dyrlægen vurderer,<sup>1540</sup> at drægtigheden ikke kan gennemføres uden komplikationer, kan drægtigheden afbrydes med hormoner uden at være en overtrædelse, såfremt dyret genomlægges og genomlægningsdato og begrundelse noteres i husdyrlogbogen\*.<sup>1541</sup>

Vi gør dog opmærksom på, at for tidlig drægtighed helt generelt bør undgås ved god management, og hvis der gentagne gange er behov for brug af hormoner til afbrydelse af for tidlig drægtighed på bedriften, vil det betragtes som en overtrædelse afledt af dårligt management.

### 34.5.2 Klovdeseinfektion

Hvis der er problemer med klovlidelser, må du bruge et egnet klovdeseinfektionsmiddel.<sup>1542</sup> Hvis du bruger midlerne i et klovsbad, må du kun udlede opløsningen i gyllen efter brug, hvis aktivstofferne er tilladte som gødnings- og jordforbedringsmiddel i økologisk produktion.<sup>1543</sup> Vi henviser her til bilag 2.

Klovsplejemidler kan være godkendt af Lægemiddelstyrelsen eller i EU af European Food Safety Authority (ECHA), og i fremtiden skal det være godkendt af ECHA via EU-lovgivning.

### 34.5.3 Intern patteforsegling

Økologireglerne muliggør kun begrænset brug af intern patteforsegling. Selvom produktet er godkendt af Lægemiddelstyrelsen til forebyggende behandling, må du ikke bruge det forebyggende i din økologiske besætning. Det skyldes, at det ikke er tilladt at bruge veterinære lægemidler til forebyggende behandling i økologisk produktion.<sup>1544</sup> Du kan læse mere om forebyggende principper i afsnit 34.1.

Midlet må dog bruges, uden at det tælles som en behandling i behandlingsregnskabet, hvis det efter dyrlægens anvisning benyttes til goldning af køer, der ved tidligere goldning har fået diagnosticeret yverbetændelse eller subklinisk yverbetændelse (yverbetændelse uden synlige kliniske tegn). Vi henviser til afsnit 34.6 for mere info om behandlingsregnskabet.<sup>1545</sup>

### 34.5.4 Cryptosporidiose /coccidiose – gælder kun kvæg

Du må kun opbevare veterinære lægemidler på bedriften som led i en igangværende behandling.<sup>1546</sup> Du kan læse mere om opbevaring af veterinære lægemidler i afsnit 34.9.

En undtagelse fra denne regel er opbevaring af godkendte lægemidler til behandling af Cryptosporidiose/Coccidiose hos kalve, når du har en sundhedsrådgivningsaftale med tilvalgsmodul.<sup>1547</sup>

---

<sup>1540</sup> ØFO bilag II, del II, 1.5.2.2

<sup>1541</sup> ØFO bilag II, del II, 1.5.2.7

<sup>1542</sup> ØFO bilag II, del II 1.5.1.1

<sup>1543</sup> ØFO artikel 9, stk. 3 jf. artikel 24, stk. 1, litra b

<sup>1544</sup> ØFO bilag II, del II, 1.5.1.3

<sup>1545</sup> ØFO bilag II, del II, 1.5.2.2

<sup>1546</sup> ØFO bilag III, 7.3

<sup>1547</sup> Bekendtgørelse nr. 992 af 25. maj 2021 om sundhedsrådgivningsaftaler for kvægbesætninger § 27 og Bekendtgørelse nr. 995 af 25. maj 2021 om Dyrslægers anvendelse, udlevering og ordinerings m.v. af lægemidler til dyr § 25

Hvis du har følgende, må du opbevare lægemidlet i henhold til din sundhedsrådgivningsaftale:

- En sundhedsrådgivningsaftale med tilvalgsmodul.
- Din dyrlæge har stillet en besætningsdiagnose for Cryptosporidiose/Coccidiose.
- Der er udarbejdet en handlingsplan.

Du skal opbevare handlingsplanen på bedriften som en del af medicinlogbogen.<sup>1548</sup> Planen skal være tilpasset den enkelte besætning og udførligt beskrive de tiltag, der iværksættes, og hvordan smittepresset forsøges nedbragt. Efter tre måneder skal du evaluere behandlingen og handlingsplanen.<sup>1549</sup>

For at behandling af Cryptosporidiose/Coccidiose, med veterinære lægemidler vil have en effekt, er der nogen tiltag som bør iværksættes i bedriften. Disse er overordnet begrundet i god hygiejne og velfærd. De tiltag som mindst bør være iværksat er listet op nedenfor:

- Kælvninger skal foregå i rene omgivelser. Det er en fordel at bruge separate kælvningsbokse, der er rengjort effektivt mellem hver kælvning.
- Tildele råmælk af god kvalitet indenfor ca. fire timer efter kælvning.
- Fodre og håndtere syge kalve til sidst.
- Fryse foderskåle, drikkenipler mv.
- Gasbrænding af inventar efter vask.
- Rengøre kalvebokse effektivt efter hver kalv.
- Behandle andre lidelser, som navlebetændelse, lungebetændelse samt diarré, der skyldes andre årsager.
- Holde nærmiljøet tørt og rent, sørge for god ventilation, undgå træk, overbelægning og bratte temperaturskift.

Derudover kan der være yderligere tiltag, der er specifikke for den enkelte besætning.

Det er ikke tilladt systematisk at anbringe kalve i enkeltbokse ud over den første leveuge, medmindre det kun berører enkelte dyr i et begrænset tidsrum, og det er begrundet i veterinære hensyn.<sup>1550</sup>

Hvis du ikke har en sundhedsrådgivningsaftale med tilvalgsmodul, må du bruge og opbevare lægemidlerne til gennemførelse af én behandling for det eller de dyr, hvor dyrlægen har stillet diagnosen.<sup>1551</sup>

Landbrugsstyrelsen henviser til [Fødevarestyrelsen](#) vedr. behandling med Baycox og Cevazuril, idet det kun er godkendt til behandling af kalve i malkekvægsbesætninger, grundet miljøskadelig virkning.

### 34.5.5 Problemer med fluestik

Det er Landbrugsstyrelsens vurdering at flueplage som udgangspunkt skal forebygges ved at tilrettelægge afgræsningen, så særligt udsatte arealer ikke bruges i perioder med flueplage. Plages dyrene gentagne gange på de samme arealer, vurderer Landbrugsstyrelsen, at du ikke permanent kan medregne disse arealer, som en del af afgræsningsarealet.

---

<sup>1548</sup> ØFO artikel 39, stk. 1, litra a

<sup>1549</sup> ØFO bilag II, del II, 1.5.2.2 og Bekendtgørelse nr. 992 af 25. maj 2021 om sundhedsrådgivningsaftaler for kvægsbesætninger § 29

<sup>1550</sup> ØFO bilag II, del II, 1.9.1.2, litra c

<sup>1551</sup> ØFO bilag II, del II, 1.5.2.2

Hvis det er nødvendigt, kan du tage dyr på stald i en kortere periode.<sup>1552</sup> Du skal notere deres CKR-nr., årsagen og perioden for opstaldning i logbogen for husdyrproduktion.<sup>1553</sup>

Du må bruge produkter, der ikke er veterinære lægemidler til udvortes brug. Produkterne skal dog være godkendt til brug mod fluestik.<sup>1554</sup> Du kan også forhindre, at dyrene bliver generet af fluestik ved at plastre patteanlæggene til.

Da det ikke er tilladt i økologisk produktion at benytte sig af forebyggende behandling, må du som udgangspunkt ikke behandle dine dyr med et fluemiddel, der er registreret som et veterinært lægemiddel, inden du sætter dem på græs. Hvis din dyrlæge vurderer, at flueplagen og risikoen for fluestik er særlig stor, og der derved opstår fare for skader og alvorlige gener for dyrene, samt når effekten af de andre indsatser ikke er tilstrækkelig, kan du – efter dyrlægens anvisning<sup>1555</sup> – behandle alle dyr i den pågældende flok med et fluemiddel, der er registreret som et veterinært lægemiddel. De veterinære lægemidler må kun opbevares på bedriften i forbindelse med ordineringen og behandlingen.<sup>1556</sup>

## 34.6 Du skal føre medicinlogbog og behandlingsregnskab

### 34.6.1 Medicinlogbog

Du skal føre en medicinlogbog\*, som en del af den samlede logbog for husdyrproduktionen. Du skal notere alle behandlinger i medicinlogbogen, uanset om de tæller med i behandlingsregnskabet eller ej.<sup>1557</sup>

Behandlingsregnskabet udgør en del af medicinlogbogen, idet behandlingsregnskabet giver et overblik over de behandlinger med veterinære lægemidler, der afgør, om et dyr skal genomlægges eller ej. Se afsnit 34.6.2 om behandlingsregnskab, der beskriver hvilke veterinære lægemidler der tæller med.

Du skal notere antallet af behandlinger med veterinære lægemidler på enkeltdyrsniveau (f.eks. kvæg, får, ged og grise) eller flokniveau (f.eks. fjerkræ og kaniner), så medicinlogbogen også fungerer som et behandlingsregnskab for de enkelte dyr eller flokke af dyr.<sup>1558</sup> Se dog afsnit 34.3 for undtagelser herfor.

Du skal også notere brug af vacciner, sera og antiparasitære midler, samt brug af vitaminer og jern i medicinlogbogen, selvom disse behandlinger ikke tæller med i behandlingsregnskabet.<sup>1559</sup>

Det vil være en fordel for dig i hverdagen, og ikke mindst når du får kontrolbesøg, hvis din medicinlogbog er let overskuelig. Dette kan f.eks. opnås ved at dokumenterne ordnes systematisk og sidder i kronologisk orden enten på enkeltdyrsniveau eller efter emne. Dette vil gøre det lettere for dig og for Landbrugsstyrelsen at se, hvor mange behandlinger det enkelte dyr har fået og mindsker risikoen for fejl f.eks. i forbindelse med antal behandlinger og eventuelle genomlægninger\*. På Landbrugsstyrelsens [hjemmeside under blanketter](#), kan du finde eksempler på medicinlogbøger til direkte brug eller inspiration til at lave din egen medicinlogbog.<sup>1560</sup>

---

<sup>1552</sup> ØFO bilag II, del II, 1.6.9 og 1.7.5

<sup>1553</sup> ØFO bilag II, del II, 1.7.12

<sup>1554</sup> ØFO bilag II, del II, 1.5.2.1 og 1.5.2.2

<sup>1555</sup> ØFO bilag II, del II, 1.5.2.2

<sup>1556</sup> ØFO bilag III, 7.3

<sup>1557</sup> ØFO bilag II, del II, 1.5.2.7

<sup>1558</sup> ØFO bilag II, del II, 1.5.2.7

<sup>1559</sup> ØFO bilag II, del II, 1.5.2.7

<sup>1560</sup> ØFO bilag II, del II, 1.5.2.7

Når et dyr/en flok behandles, skal du registrere følgende<sup>1561</sup>:

- Entydig identifikation af dyret/alle dyr i den behandlede flok.
- Dato for behandling.
- Behandler (dyrlæge eller ejer/driftsleder).
- Økologisk tilbageholdelsestid\* (angivet som normal tilbageholdelsestid x 2).
- Diagnose, præparat, dosering, dyrets anslåede vægt og behandlingsmåde.

Du skal kunne fremvise medicinlogbogen, når der er kontrol på din bedrift. Du skal opbevare alle bilag fra dyrlægen på bedriften. Hvis du køber eller sælger et økologisk dyr, skal en kopi af behandlingsregnskabet følge dyret. Al dokumentation skal gemmes i 5 år.<sup>1562</sup>

### 34.6.2 Hvad tæller med i behandlingsregnskabet?

Behandlingsregnskabet, som er en del af medicinlogbogen, skal omfatte antallet af behandlinger med veterinære lægemidler pr. enkelt dyr/flok.<sup>1563</sup> Det er kun veterinære lægemidler, der tæller med i behandlingsregnskabet. Behandlingsregnskabet vil have en betydning for en eventuel genomlægning af dine dyr. Læs mere om genomlægning i afsnit 34.7.

Økologireglerne definerer dyrlægebehandling som, alle helbredende eller forebyggende behandlinger af en given sygdom.<sup>1564</sup>

Oftentimes vil behandling af en given sygdom/sygdomskompleks kræve mere end en enkelt dosis lægemiddel, og derfor vurderer Landbrugsstyrelsen som udgangspunkt en behandling på følgende måde. En behandling kan bestå af flere doser af veterinære lægemidler for den samme sygdom. Hvis et dyr bliver behandlet for den samme sygdom igen, inden der er gået 14 dage efter behandlingens afslutning, kan du regne det som én behandling uanset om der bruges flere forskellige veterinære lægemidler til behandling af den samme sygdom. Hvis den samme eller en anden sygdom diagnosticeres senere end de 14 dage hos samme dyr, skal du regne det som en ny behandling.<sup>1565</sup>

Hvis dyret behandles for to forskellige, ikke relaterede sygdomme på samme tid, tæller det som to behandlinger.

---

<sup>1561</sup> ØFO bilag II, del II, 1.5.2.7

<sup>1562</sup> Økologibek. § 35

<sup>1563</sup> ØFO bilag II, del II, 1.5.2.7

<sup>1564</sup> ØFO artikel 3, 42

<sup>1565</sup> ØFO bilag II, del II, punkt 1.5.2.2 og 1.5.2.4

### 34.6.3 Hvad tæller ikke med i behandlingsregnskabet?

Følgende tæller ikke med i behandlingsregnskabet.<sup>1566</sup>

- Bedøvelse og/eller smertelindring brugt ved operationer.
- Vacciner og sera
- Vitaminer og mineraler
- Behandlinger mod parasitter
- Intern patteforsegling (se gerne afsnit 34.5.3)
- Glukosepræparater ved stofskiftelidelser
- Obligatoriske udryddelsesprogrammer

Lovpligtige bekæmpelser herunder behandling af sygdomme, som det er lovpligtigt at sanere for eller bekæmpe, tæller ikke i behandlingsregnskabet.<sup>1567</sup>

Vi gør opmærksom på, at selvom nogle veterinære lægemidler ikke tæller med i behandlingsregnskabet, kan der være fastsat en tilbageholdelsestid og derved har præparaterne også en økologisk tilbageholdelsestid som skal overholdes.<sup>1568</sup> Dette gælder f.eks. ved nogle parasitmidler.

## 34.7 Genomlægning af behandlede dyr

Hvis et dyr, eller en gruppe af dyr, underkastes mere end tre behandlinger med veterinære lægemidler, herunder antibiotika indenfor løbende 12 måneder, eller mere end en behandling hvor deres produktive livscyklus\* er mindre end et år, skal de genomlægges.<sup>1569</sup> Den produktive livscyklus\* er perioden fra fødsel til slagtning/død og denne kan du finde for de forskellige dyr i tabel 34.1. Der er dog ikke krav om genomlægning\* hvis behandlingerne f.eks. drejer sig om vaccinationer, behandling mod parasitter og obligatoriske udryddelsesprogrammer, da disse ikke tæller med i behandlingsregnskabet.<sup>1570</sup> Se afsnit 34.6.3.

Genomlægning\* betyder, at et dyr skal gennemgå omlægningsperioden\* igen, før dyret eller produkter fra dyret kan sælges som økologisk.<sup>1571</sup> Du må bruge mælk fra dyr under genomlægning\* som økologisk foder i din egen besætning.<sup>1572</sup> Genomlægningsperioderne fremgår af tabel 34.2.

Du skal skrive genomlægningsdatoen og entydig identifikation af dyret/flokken i din logbog for husdyrproduktion.<sup>1573</sup>

---

<sup>1566</sup> ØFO bilag II, del II, 1.5.2.4

<sup>1567</sup> ØFO bilag II, del II, 1.5.2.4

<sup>1568</sup> ØFO bilag II, del II, 1.5.2.5

<sup>1569</sup> ØFO bilag II, del II, 1.5.2.4

<sup>1570</sup> ØFO bilag II, del II, 1.5.2.4

<sup>1571</sup> ØFO bilag II, del II, 1.5.2.5

<sup>1572</sup> ØFO bilag II, del II, 1.4.3.1, litra a

<sup>1573</sup> Økologibek. § 20

**TABEL 34.1.** Produktiv livscyklus\* for husdyr samt vejledende genomlægningsdato

Dyr	Produktiv livscyklus*	Genomlægningsdato**
Kvæg	Over 1 år	Dato for 4. behandling
Slagtetyrekalve	Under 1 år	Dato for 2. behandling
Søer og orner	Over 1 år	Dato for 4. behandling
Slagtesvin og smågrise	Under 1 år	Dato for 2. behandling
Får og geder	Over 1 år	Dato for 4. behandling
Lam og kid	Under 1 år	Dato for 2. behandling
Kaniner til avl	Over 1 år	Dato for 4. behandling
Slagtekaniner	Under 1 år	Dato for 2. behandling
Æglæggere, herunder forældredyr	Over 1 år	Dato for 4. behandling
Slagtefjerkræ	Under 1 år	Dato for 2. behandling
Hjorte	Over 1 år	Dato for 4. behandling
Hjortelam og –kalve	Under 1 år	Dato for 2. behandling
Bier	Undtaget reglen <sup>1574</sup>	Dato for 1. behandling

\*\*Ændres til ny dato, hvis dyret behandles igen efterfølgende indenfor de løbende 12 måneder. Behandlingsregnskabet bliver først nulstillet, hvis dyret lever 12 måneder uden behandling.

**TABEL 34.2.** Genomlægningsperioder for husdyr og husdyrprodukter<sup>1575</sup>

Levende dyr/kød	Genomlægningsperiode
Kvæg og hjortedyr	12 måneder
Får, geder og grise	6 måneder
Kaniner	3 måneder
Slagtefjerkræ	10 uger
Pekingænder	7 uger
Æglæggende høner, herunder forældredyr, og hønniker	6 uger
Bier (bifamilier)	12 måneder
Produkter fra husdyrproduktion	Genomlægningsperiode for producerende dyr
Mælk	6 måneder
Æg	6 uger

Figur 34.1 er en illustration, der viser et behandlingsregnskab for en ko, som har en produktiv livscyklus\* på over et år. Her er koen blevet behandlet fire gange inden for løbende 12 måneder og den skal derfor genomlægges.

<sup>1574</sup> ØFO bilag II, del II, 1.9.6.3, litra f

<sup>1575</sup> ØFO bilag II, del II, 1.2.2



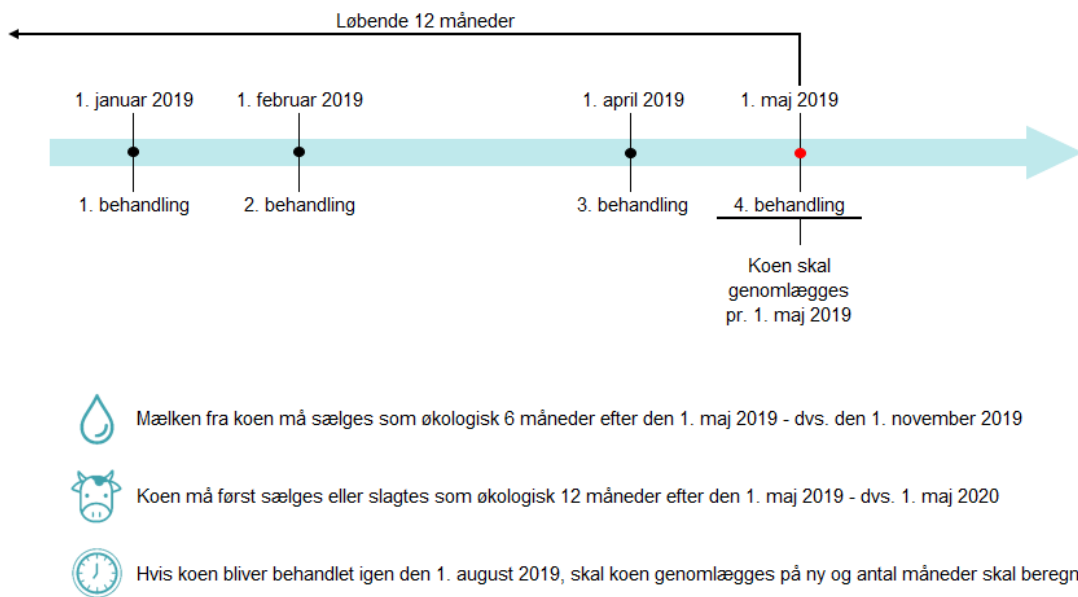

**FIGUR 34.1.** Eksempel på behandlingsregnskab med genoplægning.

Figur 34.2 er en illustration, der viser et behandlingsregnskab for en ko, som har en produktiv livscyklus\* på over et år. Her er koen blevet behandlet tre gange indenfor løbende 12 måneder, og den skal derfor ikke genoplægges. Figuren viser, at den fjerde behandling, som dyret har modtaget i alt, kun er den tredje behandling, som dyret har modtaget indenfor de løbende 12 måneder. Behandlingsregnskabet bliver nulstillet, når dyret har levet 12 måneder uden behandling.

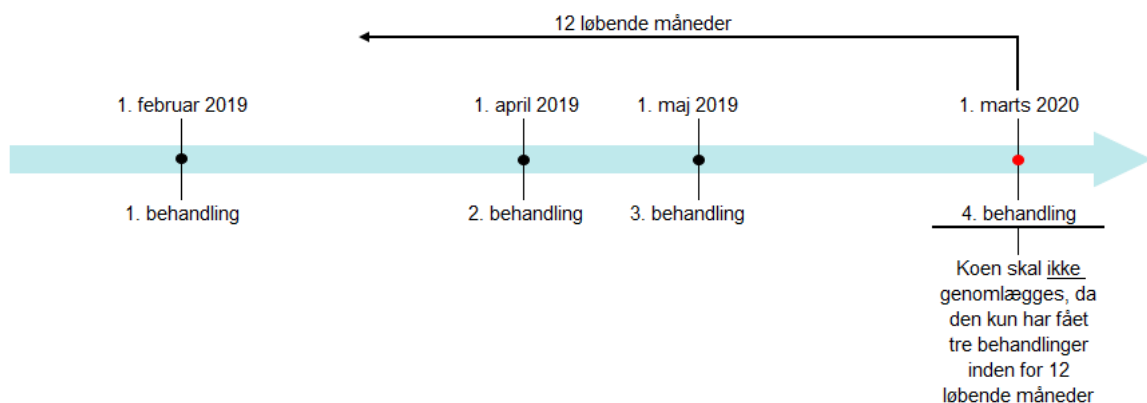

**FIGUR 34.2.** Eksempel på behandlingsregnskab uden genoplægning.

## 34.8 Tilbageholdelsestid

Ved behandling med veterinære lægemidler er tilbageholdelsestiden for økologiske dyr den dobbelte af den tid, der er fastsat af Lægemedelstyrelsen for det pågældende præparat.<sup>1576</sup> Bruger dyrlægen for eksempel et præparat med en normal tilbageholdelsestid\* for mælk på 6 dage, er den økologiske tilbageholdelsestid\* for mælk 12 dage.

Hvis den almindelige tilbageholdelsestid for et veterinært lægemiddel er fastsat til 0 dage, er den økologiske tilbageholdelsestid altid mindst 48 timer.<sup>1577</sup> Her er vacciner dog undtaget. Tilbageholdelsestiden beregnes altid fra sidste indgift af et veterinært lægemiddel. Landbrugsstyrelsen præciserer, at ved præparater, som indlægges i dyret, som f.eks. hormonspiraler, skal den økologiske tilbageholdelsestid regnes fra ilægningen af præparatet og hele perioden præparatet ligger i dyret, samt 48 timer efter det tages ud af dyret.

For veterinære lægemidler uden fastsat tilbageholdelsestid\*, er den økologiske tilbageholdelsestid også altid mindst 48 timer.<sup>1578</sup>

Du skal huske, at det er dit ansvar som økolog, at overholde, herunder beregne og registrere, den økologiske tilbageholdelsestid.

Hvis du sælger dyr eller produkter fra dyrene, inden den økologiske tilbageholdelsestid\* er gennemført, skal du sælge dem som ikke-økologiske.<sup>1579</sup>

## 34.9 Opbevaring af medicin

Da du kun må opbevare veterinære lægemidler, som er ordineret af en dyrlæge til en igangværende behandling, skal du fjerne lægemidlerne, når behandlingen er afsluttet.<sup>1580</sup> Du skal sørge for at bortskaffe lægemidlerne på ansvarlig vis.

Det er ikke tilladt at opbevare veterinære lægemidler med henblik på senere brug. Det gælder dog ikke produkter, som vacciner og sera, som du bruger i en vaccinationsplan, der er underskrevet af din dyrlæge.

Du skal altid være opmærksom på de generelle regler, der varetages af Fødevarestyrelsen.<sup>1581</sup>

## 34.10 Operative indgreb

Kastration af økologiske dyr, er tilladt under forudsætning af overholdelse af de generelle regler. Smertelindring i forbindelse med kastration skal som alle andre medicinske behandlinger noteres i medicinlogbogen, men det tæller ikke med i behandlingsregnskabet.

Landbrugsstyrelsen kan undtagelsesvist tillade visse andre operative indgreb efter modtagelse af en begrundet ansøgning. Det drejer sig konkret om tilfælde, hvor praksis forbedrer husdyrs sundhed, velfærd og hygiejne eller, hvis der ellers ville være fare for arbejdstageres sikkerhed.<sup>1582</sup>

---

<sup>1576</sup> ØFO bilag II, del II, 1.5.2.5

<sup>1577</sup> ØFO bilag II, del II, 1.5.2.5

<sup>1578</sup> ØFO bilag II, del II, 1.5.2.5

<sup>1579</sup> ØFO artikel 30

<sup>1580</sup> ØFO bilag III, 7.3.

<sup>1581</sup> Bekendtgørelse nr. 995 af 25. maj 2021 om dyrlægers anvendelse, udlevering og ordinerings m.v. af lægemidler til dyr

<sup>1582</sup> ØFO bilag II, del II, 1.7.8

Herunder ses en liste over de indgreb der for nuværende kan søges dispensation til, idet der tages forbehold for udvikling af øvrig EU-lovgivning.<sup>1583</sup>

- Halekupering af lam
- Næbtrimning der foretages i de tre første levedage
- Afhorning

Landbrugsstyrelsen vil ved behandling af ansøgningen lægge afgørende vægt på, at andre tiltag er forsøgt, således at operative indgreb ikke er den første løsning der vælges. Du kan læse mere om halekupering af lam og afhorning i de følgende to afsnit.

Du skal sørge for, at alle indgreb udføres i den mest hensigtsmæssige alder, af kvalificeret personale<sup>1584</sup> og at dyrets lidelse i øvrigt begrænses mest muligt, ved brug af bedøvelse og smertestillende midler.<sup>1585</sup>

Du skal notere alle operative indgreb i medicinlogbogen\*.<sup>1586</sup> Bedøvelse og/eller smertelindring benyttet ved operative indgreb tæller ikke med i behandlingsregnskabet.

### 34.10.1 Afhorning

Du skal søge om dispensation hos Landbrugsstyrelsen, hvis du ønsker at afhorne f.eks. kalve i din besætning.<sup>1587</sup> Dette gør du ved at udfylde ansøgningen "Ansøgning om afhorning af kalve", som du finder i Tast selv.

Hvis du får dispensation til afhorning af dine kalve vil de begrundelser du har brugt i ansøgningen blive kontrolleret i forbindelse med økologikontrollen. Dispensationen er tilknyttet det pågældende CHR-/besætningsnummer og er kun gældende så længe der er dyr i dette CHR-/besætningsnummer. I det øjeblik der ikke længere er dyr i CHR-/besætningsnummeret, bortfalder dispensationen og der skal søges på ny. Ved ejerskifte skal der også søges om ny dispensation.

### 34.10.2 Halekupering af lam

Du kan søge om dispensation til halekupering af lam hos Landbrugsstyrelsen. Du skal bruge blanketten "[Ansøgning om halekupering af lam](#)", som du finder på Landbrugsstyrelsens hjemmeside. Dispensationen vil være gyldig i op til 1 år.

---

<sup>1583</sup> ØFO bilag II, del II, 1.7.8

<sup>1584</sup> ØFO bilag II, del II, 1.7.8

<sup>1585</sup> ØFO bilag II, del II, 1.7.9

<sup>1586</sup> ØFO bilag II, del II, 1.5.2.7

<sup>1587</sup> ØFO bilag II, del II, 1.7.8

# Mærkning, handel og FVST

# 35. Mærkning og handel med økologiske produkter

Når du handler med økologiske produkter, skal du overholde de økologiske mærkningsregler. Derudover skal Landbrugsstyrelsen kunne kontrollere de økologiske produkters sporbarhed og massebalance, se mere om dette i kapitel 8. Sammen med denne sporbarhedsdokumentation skal din salgsfaktura eller lignende henvise til den økologiske produktionsmetode samt Landbrugsstyrelsens kontrolkode "DK-ØKO-050".<sup>1588</sup>

Når din bedrift er økologicerteret af Landbrugsstyrelsen, skal du påføre Landbrugsstyrelsens økologikontrolkode "DK-ØKO-050", produktets økologiske status og en henvisning til den økologiske produktionsmetode på mærknings seddel, faktura og følgeseddel.<sup>1589</sup> Du kan også anføre dit certificeringsnummer.

## Mærkningskravene gælder ved salg:

- Mellem to økologiske bedrifter
- Fra en økologisk bedrift/virksomhed til f.eks. slutbruger eller engrosvirksomhed og detailforhandler
- Fra en økologisk virksomhed til en økologisk bedrift
- Mellem to økologiske virksomheder

Ved markedsføring af foderstoffer skal mærkningen med økologikontrolkode være adskilt fra de mærkningskrav, der fremgår af foderstoflovgivningen.<sup>1590</sup>

For markedsføring af fremavl\* gælder særlige forhold. Læs mere i afsnit 35.3 og i kapitel 16 om kravene til fremavl.

## 35.1 Ø-mærket

Ø-mærket med teksten "Statskontrolleret økologisk" (se figur 35.1) er et dansk kontrolmærke, der fortæller, at det er de danske myndigheder, der har ført kontrol med de bedrifter og virksomheder, der har påsat mærket. Ø-mærket må kun påsættes i Danmark.



FIGUR 35.1. Ø-mærket.

<sup>1588</sup> ØFO artikel 30, stk. 1 og artikel 32, stk. 1

<sup>1589</sup> ØFO bilag III, 2.1.1 og økologibek. § 37

<sup>1590</sup> ØFO artikel 30, stk. 6 og Europa-Parlamentets og Rådets forordning (EF) Nr. 767/2009 "markedsføringsforordningen" artikel 24

Når din bedrift er certificeret til økologisk produktion, kan du mærke økologiske landbrugsprodukter og nonfood-produkter af egen avl med Ø-mærket.<sup>1591</sup> Under nonfood produkter hører f.eks. uld (der hverken er kartet eller kæmmet) og ubehandlede skind.

Du skal udforme og gengive Ø-mærket i overensstemmelse med de retningslinjer, der er fastsat af Fødevarestyrelsen.<sup>1592</sup> Du kan downloade Ø-mærket fra [Fødevarestyrelsens hjemmeside](#).

## 35.2 Ø'et uden teksten "Statskontrolleret økologisk" – markedsførings Ø'et

Til brug for markedsføring og reklamering for økologiske varer, hvor økologisk indgår i varebetegnelsen, kan man benytte Ø'et uden teksten "Statskontrolleret økologisk" (se figur 35.2). Markedsførings Ø'et kan også anvendes i oplysnings- og undervisningsøjemed.<sup>1593</sup>



**FIGUR 35.2.** Ø'et bl.a. til brug for markedsføring og reklamer for økologiske varer

Ø'et uden teksten "Statskontrolleret økologisk" må som udgangspunkt ikke gengives på selve produkterne eller deres emballage. En undtagelse er, at Ø'et uden teksten "Statskontrolleret økologisk" kan anvendes på æg eller ostevoks eller som et særligt kødstempel på slagtekroppe og organer af økologisk opdrættede dyr med henblik på en sikker identifikation af de økologiske fødevarer.

Ved anvendelse af Ø'et som generelt blikfang, må brugen af mærket ikke medføre vildledning af forbrugerne. Det betyder også, at det ikke er tilladt at anvende markedsførings Ø'et til at reklamere for produkter, der består af produkter, der er ikke-økologiske, men tilladt til anvendelse i økologisk produktion. Disse produkter er oplistet på bilag 1, 2 og 3 i denne økologivejledning.

Ved brug af markedsførings Ø'et henvises i øvrigt til Fødevarestyrelsens økologivejledning.

---

<sup>1591</sup> Økologibek. § 37

<sup>1592</sup> Økologibek. § 38, stk. 2

<sup>1593</sup> Økologiloven § 6, stk. 3

### 35.3 EU's økologilogo

Det er muligt at bruge EU's økologilogo på præemballerede økologiske fødevarer.<sup>1594</sup> Logoet må også bruges frivilligt til ikke-præemballerede økologiske varer, der er produceret indenfor EU. Logoet må også bruges på økologiske varer, der er importeret fra tredjelande\*.<sup>1595</sup>

Når du benytter EU's økologilogo skal mærkningen indeholde en henvisning til kontrolkoden. For producenter, der er certificeret af Landbrugsstyrelsen, skal koden DK-ØKO-050<sup>1596</sup> benyttes. Koden skal anbringes på et iøjnefaldende sted, så det er klart synligt, let læseligt og ikke kan slettes. Det skal desuden fremgå, hvor landbrugsproduktet er produceret. Angivelserne kan for eksempel være "EU-jordbrug", "ikke-EU-jordbrug" eller navnet på det specifikke land, hvor landbrugsråvarerne er produceret.<sup>1597</sup>

Følgende oplysninger skal angives, hvor relevant:

- **EU-jordbrug**, hvis landbrugsråvarerne er produceret i Unionen. Det er også muligt at angive det specifikke landenavn eller -forkortelse, som f.eks. Tysk-jordbrug eller DE-jordbrug.
- **Ikke-EU-jordbrug**, hvis landbrugsråvarerne er produceret i tredjelande. Også her er det muligt at angive det specifikke landenavn eller -forkortelse som f.eks. Canadisk-jordbrug eller CAN-jordbrug.
- **EU-/ikke-EU-jordbrug**, hvis en del af landbrugsråvarerne er produceret i Unionen, og en anden del er produceret i tredjelande. Det er fortsat muligt at angive de specifikke lande, som f.eks. DK-/MEX-jordbrug eller dansk/mexicansk-jordbrug.

Hvis en mindre del (maksimalt 5 pct.) af den samlede mængde efter vægt af landbrugsråvarer stammer fra et andet område end de resterende 95 pct. kan betegnelsen for mindre dele undlades.

Betegnelsen »EU-« eller »ikke-EU-« må ikke fremstå i en farve og størrelse og med en skrifttype, der er mere fremtrædende end produktets navn.<sup>1598</sup>



FIGUR 35.3. EU's økologilogo.

Logoet må ikke benyttes på følgende produkter<sup>1599</sup>:

- Produkter hvor under 95 pct. af produktets landbrugsingredienser efter vægt er økologiske
- Hvis hovedingrediensen er et jagt- eller fiskeriprodukt
- Nonfood produkter, der ikke er omfattet af EU's økologiforordning.

Du kan finde mere information om EU's økologilogo på [EU's hjemmeside](#).

<sup>1594</sup> ØFO artikel 33

<sup>1595</sup> ØFO artikel 33, stk. 1, 3. led og stk. 3

<sup>1596</sup> ØFO artikel 32, stk. 1 og stk. 2 samt økologibek. § 32

<sup>1597</sup> ØFO artikel 32, stk. 1, litra a og stk. 2

<sup>1598</sup> ØFO artikel 32, stk. 2, 5. led

<sup>1599</sup> ØFO artikel 33, stk. 1, 1. og 3. led

Du kan også benytte EU's økologilogo i forbindelse med oplysnings- og uddannelsesformål i forbindelse med logoets eksistens og reklame for logoet, forudsat at denne anvendelse ikke kan vildlede forbrugeren med hensyn til økologisk produktion af specifikke produkter. Når du benytter logoet til disse formål er du ikke underlagt kravene om logoets minimumsstørrelse.<sup>1600</sup>

## 35.4 Mærkning af udsæd mv.

Du må kun markedsføre frø, udsæd, vegetativt formeringsmateriale og udplantningsplanter som økologiske, såfremt de økologiske produktionsregler er overholdt.

Du må kun markedsføre frø, udsæd, vegetativt formeringsmateriale og udplantningsplanter, der er godkendt som fremavlsmateriale efter de generelle regler.

Du kan læse mere om reglerne for planteformeringsmateriale i kapitel 16.

## 35.5 Mærkning af gødningsprodukter og jordforbedringsmidler

Du skal overholde gødningsreglerne om anmeldelse og deklaration. Det betyder bl.a., at du skal anmelde dit gødningsprodukt eller jordforbedringsmiddel, inden du begynder at sælge det. Du kan læse mere herom på [Landbrugsstyrelsens hjemmeside](#).

Gødningsmidler, der kun består af økologisk husdyrgødning og økologiske planterester, kan du mærke som økologiske.<sup>1601</sup>

Produkter, der fremgår af bilag 2, kan mærkes med en angivelse af, at produktet er "Tilladt til anvendelse i økologisk produktion jf. (EU) 2018/848".<sup>1602</sup> Dette gælder også for produkter, der er sammensat af økologisk gødning og ikke-økologiske produkter, som er nævnt i bilag 2. Du kan ikke mærke disse produkter som økologiske.

Når der henvises til "tilladt, ikke-økologisk gødning", mener vi udelukkende de produkter der findes på EU-forordningens liste over "tilladte, ikke-økologiske gødningsstoffer og jordforbedringsmidler der kan anvendes i økologisk produktion". Listen findes som bilag 2 i Økologivejledningen. Produkter der ikke findes på denne liste, kan som udgangspunkt ikke anvendes i økologisk produktion.

For at sikre at økologiske producenter ikke kommer i klemme i økologikontrollen, eller at der sker vildledning af forbrugere, er det vigtigt at gødning, der kan anvendes til økologisk produktion, mærkes og markedsføres korrekt, da det ellers kan medføre en overtrædelse af økologireglerne. Det er også vigtigt, at producenter og leverandører har en økologicertificering, når dette er påkrævet.

I det følgende gennemgår vi, hvilke retningslinjer og krav du som producent og/eller leverandør af gødning til økologiske producenter skal være opmærksom på i forhold til certificering samt salg, mærkning og markedsføring.

## 35.6 Økologicertificering eller ej?

Hvis du ønsker at sælge gødning direkte til økologiske producenter, skal du være opmærksom på, at modtageren af dit produkt er underlagt en række dokumentationskrav i henhold til økologilovgivningen.

---

<sup>1600</sup> ØFO artikel 33, stk. 1, 2. led

<sup>1601</sup> Økologibek. § 42

<sup>1602</sup> ØFO artikel 31



Det betyder, at økologiske producenter skal kunne fremvise dokumentation på, at den anvendte gødning overholder økologireglerne. For dig som producent og/eller leverandør betyder det, at du skal være økologificeret i nedennævnte situationer.

**TABEL 35.1.** Oversigt over hvornår en økologificering er nødvendig

	<u>Økologificering nødvendig?</u>
Salg af økologisk gødning produceret i Danmark	JA
Salg af økologisk gødning produceret i udlandet	JA
Salg af dansk og udenlandsk økologisk gødning pakket i Danmark	JA
Salg af blandingsprodukter (tilladt ikke-økologisk, økologisk, dansk og/eller udenlandsk)	JA
Salg af tilladt, ikke-økologisk gødning produceret i Danmark eller udlandet	NEJ

Hvis du udelukkende sælger præemballerede produkter til den endelige forbruger eller til detailsalg, er det ikke et krav, at du økologificeres af Landbrugsstyrelsen. Det er dog et krav at emballagen på produktet ikke brydes, f.eks. ved en ompakning.<sup>1603</sup>

### 35.7 Hvornår må du bruge det røde Ø-mærke?

Det er kun 100 pct. økologisk gødning, der må mærkes med det røde Ø.<sup>1604</sup> For at kunne sætte det røde Ø på et produkt, skal det være produceret i Danmark under danske økologiregler, eller være indkøbt som certificeret økologisk fra udlandet og ompakket i Danmark af en økologificeret virksomhed.

For at kunne mærke økologisk gødning med det røde Ø-mærke, skal du således altid være certificeret som økologisk mellemhandler eller virksomhed.<sup>1605</sup>

### 35.8 Håndtering og markedsføring af udenlandsk, økologisk gødning

Du skal være opmærksom på at al gødning, der sælges som økologisk til økologiske producenter, skal overholde kravene om sporbarhed. Se nærmere herom i kapitel 8. Det vil sige, at du som leverandør af udenlandsk, økologisk gødning til danske økologer som udgangspunkt skal være økologificeret.

Økologisk gødning fra EU-lande må aldrig mærkes med EU's økologilogo, da gødning ikke er omfattet af EU's økologilovgivning. Når du køber økologisk gødning fra andre EU-lande, skal gødningen være certificeret af det pågældende lands økologificeringsorgan. Du må gerne markedsføre denne type gødning som økologisk. Hvis du sælger udenlandsk, økologisk gødning, skal du beholde det pågældende lands økologimærke på emballagen, såfremt du ikke pakker gødningen om i Danmark.

#### 35.8.1 Markedsføring af blandingsprodukter

Når du blander økologiske og ikke-økologiske produkter, får slutproduktet automatisk status som ikke-økologisk. Denne regel gælder for alt fra mark- og foderafgrøder til animalske produkter og gødning.

<sup>1603</sup> ØFO artikel 34, stk. 2

<sup>1604</sup> Økologibek. § 42

<sup>1605</sup> ØFO artikel 34, stk. 1

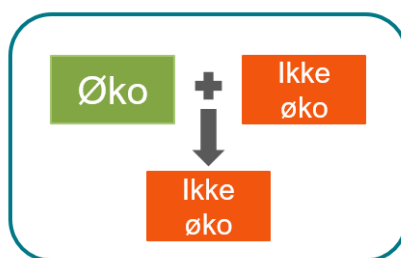

Et gødningsprodukt der består af både økologisk og tilladt, ikke-økologisk gødning, må aldrig sælges, anprises eller markedsføres som f.eks. "øko", "økologisk", "organic", "bio", "eco", "oko" o.lign.<sup>1606</sup> Dette gælder også, selv om den anvendte tilladte, ikke-økologiske gødning fremgår af EU-forordningens liste over tilladt, ikke-økologiske gødning.

Produkterne må udelukkende anprises og markedsføres på følgende vis:

- "Tilladt til anvendelse i økologisk produktion jf. (EU) 2018/848"
- "Kan anvendes i økologisk produktion jf. (EU) 2018/848"
- ..og lignende formuleringer.

Det skyldes, at du som producent eller leverandør af gødning aldrig må lade modtageren formode, at et produkt er økologisk, når det ikke er det. Det samme gælder for gødning, der udelukkende består af tilladt, ikke-økologiske produkter.

Det betyder også, at det f.eks. udelukkende må fremgå af deklARATIONEN at eksempelvis 50 pct. er økologisk hønsemøg, såfremt du som leverandør af gødningsproduktet 1) kan dokumentere den økologiske oprindelse af de 50 pct. økologisk hønsemøg og 2) har en økologificering, hvis du sælger direkte til økologer.

### 35.8.2 Mærkning af ikke-økologiske produkter, der er tilladt til anvendelse i økologisk produktion

Gødningsprodukter, der udelukkende består af tilladte, ikke-økologiske produkter fra EU-forordningens liste, må anprises og markedsføres som "Tilladt til anvendelse i økologisk produktion jf. (EU) 2018/848". Derudover gælder samme regler som for gødningsprodukter, der består af en blanding af økologiske og tilladt, ikke-økologisk gødning, som anført ovenfor. Mærkning med f.eks. "godkendt til økologi" eller lignende former for henvisning til økologi er som udgangspunkt ikke tilladt.

Listen over tilladte ikke-økologiske gødningsprodukter og jordforbedringsmidler findes som bilag 2 i Økologivejledningen.

Hvis du leverer tilladt, ikke-økologisk gødning direkte til økologiske producenter, skal du til enhver tid kunne dokumentere, at indholdet i den leverede gødning overholder økologireglerne. Dette gælder også leverandører af afgasset biomasse.

### 35.9 Mærkning af plantebeskyttelsesmidler

Du kan markedsføre et plantebeskyttelsesmiddel, der er anført i bilag 1, og som er godkendt af Miljøstyrelsen, med en angivelse af, at produktet er "Tilladt til anvendelse i økologisk produktion jf. (EU) 2018/848"<sup>1607</sup> eller lignende formuleringer. Du kan derimod ikke mærke det som økologisk.

<sup>1606</sup> ØFO artikel 31

<sup>1607</sup> ØFO artikel 31

## 35.10 Mærkning af foderstoffer

Du kan kun markedsføre foderafgrøder fra fuldt omlagte økologiske arealer som økologiske.<sup>1608</sup>

Du kan mærke omlægningsafgrøder\* med angivelsen "Omlægningsprodukt" eller lignende.<sup>1609</sup> Her skal følgende betingelser være opfyldt:

- Reglerne for økologisk planteproduktion har været fulgt i mindst 12 måneder inden høst.<sup>1610</sup>
- Produktet består kun af en enkelt vegetabilsk ingrediens af landbrugsoprindelse.<sup>1611</sup>
- Teksten må ikke være trykt i en farve, størrelse eller med typer, som er mere iøjnefaldende end produktets varebetegnelse. Hele teksten skal være trykt med typer af samme størrelse.<sup>1612</sup>
- Landbrugsstyrelsens økologikontrolkode "DK-ØKO-050" skal fremgå.<sup>1613</sup>

Foderblandinger, der indeholder forskellige andele af økologiske, omlægnings- eller ikke-økologiske fodermidler, kan mærkes med f.eks. "Kan anvendes i økologisk produktion i overensstemmelse med forordning (EU) 2018/848"<sup>1614</sup>. Her skal følgende betingelser være opfyldt:<sup>1615</sup>

- Teksten må ikke være trykt i en farve, størrelse eller med typer, som er mere iøjnefaldende end beskrivelsen af eller navnet på foderstoffet. Hele teksten skal være trykt med typer af samme størrelse.
- Teksten skal indeholde oplysning om vægtprocenten i tørstof af økologiske, omlægnings- og ikke-økologisk produkter samt af det samlede indhold af produkter af landbrugsoprindelse.
- Teksten skal indeholde en oversigt over, hvilke økologiske og omlægningsprodukter\*, fodermidlet indeholder.

Du kan læse mere om krav til forarbejdede foderstoffer, herunder foderblandinger, i afsnittene om de enkelte dyrearter.

## 35.11 Mærkning af produkter under omlægning

Planteformeringsmateriale, fødevarerprodukter af vegetabilsk oprindelse og foderprodukter af vegetabilsk oprindelse kan mærkes med angivelsen "Omlægningsprodukt" eller lignende. Det er en betingelse, at reglerne for økologisk planteproduktion har været fulgt i mindst 12 måneder inden høst.<sup>1616</sup>

Produkter fra dyr under omlægning\* må du ikke mærke som omlægningsprodukter\*<sup>1617</sup>. Dyret må gerne handles mellem økologiske bedrifter med omlægningsdatoen. Se mere om den nødvendige dokumentation i kapitel 8.

---

<sup>1608</sup> ØFO artikel 30

<sup>1609</sup> ØFO artikel 30, stk. 3, 2. led

<sup>1610</sup> ØFO artikel 10, stk. 4, litra b

<sup>1611</sup> ØFO artikel 10, stk. 4, litra b

<sup>1612</sup> ØFO artikel 32, stk. 2 sidste led

<sup>1613</sup> ØFO artikel 32, stk. 1, litra a

<sup>1614</sup> ØFO bilag III, 2.1.2, litra e

<sup>1615</sup> ØFO bilag III, 2.1.2, litra e

<sup>1616</sup> ØFO artikel 30, stk. 3, 2. led

<sup>1617</sup> ØFO artikel 30, stk. 3, 1. led

## 35.12 Mærkning af tilladte, ikke-økologiske ingredienser og tilsætningsstoffer

Der findes en række ikke-økologiske produkter og stoffer, som må anvendes i økologisk produktion. De fleste af disse kan ikke være økologiske, men er nødvendige i produktionen, f.eks. vitaminer og mineraler, præparater til jordforbedring på basis af mikroorganismer og tilsætningsstoffer (f.eks. myresyre). De eneste tilladte, ikke-økologiske stoffer og midler er dem, der er opført i bilag til økologiforordningen og den danske økologivejledning. Det drejer sig om følgende bilag:

Bilag 1. Produkter, der i særlige tilfælde kan bruges til plantebeskyttelse på økologiske afgrøder

Bilag 2. Liste over ikke-økologiske gødningsstoffer og jordforbedringsmidler

Bilag 3. Liste over tilladte ikke-økologiske foderstoffer

Bilagene kan findes på Landbrugsstyrelsens hjemmeside: Tværgående → Økologi → Jordbrugsbedrifter → Økologivejledning 2023 → Bilag

## 35.13 Transport af egne økologiske produkter

Som udgangspunkt skal du sørge for, at dine økologiske produkter transporteres i egnede emballager, containere eller køretøjer, der er lukket på en sådan måde, at indholdet ikke kan skiftes ud uden manipulation eller beskadigelse af forseglingen.<sup>1618</sup> Du kan læse mere om dokumentationskrav i kapitel 8.

Når økologiske produkter skal transporteres i lukkede emballager, skal du mærke emballagen med:<sup>1619</sup>

- Navn og adresse på den erhvervsdrivende og — hvis forskellig — på ejeren eller sælgeren af produktet
- Produktets navn eller, hvis det drejer sig om en foderblanding, en deklaration, inklusiv en henvisning til økologisk produktion
- Landbrugsstyrelsens økologikontrolkode "DK-ØKO-050"
- Sporbarhedsoplysninger der kan føres tilbage til producentens fortegnelser.<sup>1620</sup>

Hvis leverandøren er en bedrift, kan du bruge blanketten "Partidokumentationen". Den findes på både dansk og engelsk på Landbrugsstyrelsens hjemmeside. Du kan også bruge økologierklæringen som findes i Tast selv.

I stedet for mærkning af emballagen, kan du anføre oplysningerne i et ledsagedokument. Dokumentet skal entydigt henføre til den emballage, som produktet transporteres i.

Du kan udføre transport af økologiske produkter i åbne emballager, når:<sup>1621</sup>

- Transporten sker mellem dig og en anden erhvervsdrivende, der også er underlagt økologikontrol
- Transporten indeholder udelukkende økologiske produkter eller udelukkende omlægningsprodukter
- Produkterne er ledsaget af et dokument med det indhold, der fremgår under afsnit 35.2.
- Både du og den modtagende erhvervsdrivende fører dokumentation over transporterne i åbne emballager, og stiller dem til rådighed for myndigheder og kontrolorganer af den type transporter.<sup>1622</sup>

---

<sup>1618</sup> ØFO bilag III, 2.1.1

<sup>1619</sup> ØFO bilag III, 2.1.1

<sup>1620</sup> (EU) 2021/2119 artikel 2, stk. 1, litra b og c, jf. (EU) 2021/771 artikel 1, stk. 4

<sup>1621</sup> ØFO bilag III, 2.2

<sup>1622</sup> ØFO bilag III, 2.2, litra d

## 35.14 Import og samhandel inden for EU/EØS-landene og Schweiz

Økologiske produkter, der er produceret i EU eller EØS efter reglerne i økologiforordningen, kan frit handles inden for alle EU/EØS-landene.<sup>1623</sup> Det gælder også for økologiske produkter, der er importeret til et EU/EØS-land, og skal forhandles i andre EU/EØS-lande og Schweiz.

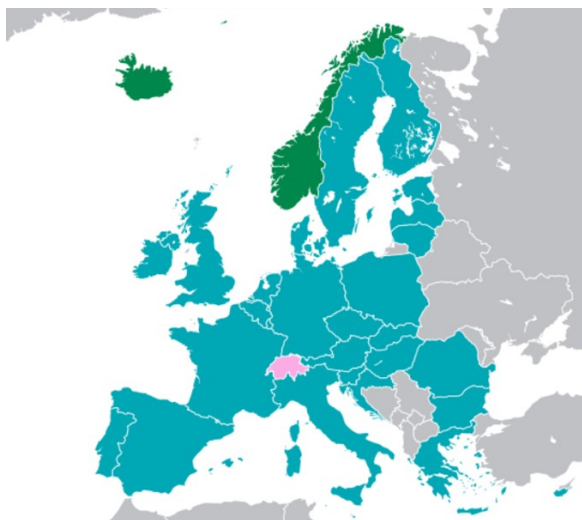

Ved køb af økologiske produkter, som foder, sædekorn, frø, planter, plantedele og hjælpestoffer (f.eks. gødning og plantebeskyttelsesmidler til den økologiske jordbrugsproduktion) i andre EU/EØS-lande, skal du have et certifikat for, at sælger er omfattet af økologikontrol.<sup>1624</sup>

Økologikontrollen skal være gennemført af et/en af EU-Kommissionen anerkendt kontrolorgan eller -myndighed.<sup>1625</sup> På [EU's hjemmeside](#) kan du downloade en opdateret liste over medlemsstaternes kontrolorganer og -myndigheder. Du skal tillige fra sælger modtage dokumentation for produkternes økologiske status. Dokumentationen kan f.eks. være en faktura med påskriften "økologisk".

FIGUR 35.4. EU, EØS og Schweiz.

## 35.15 Salg af økologiske produkter i andre lande

Du kan sælge dine økologiske produkter til andre lande,<sup>1626</sup> hvis du er certificeret til at drive økologisk jordbrug og du dermed er underlagt vores økologikontrol.<sup>1627</sup>

Kun produkter der kan markedsføres som økologiske i Danmark, må sælges til andre lande som økologiske.<sup>1628</sup>

Når du skal sælge økologiske produkter i andre lande, skal du bruge dit økologicertifikat.

Du kan læse mere om økologicertifikatet i afsnit 3.3.

<sup>1623</sup> ØFO artikel 50

<sup>1624</sup> ØFO bilag III, 5

<sup>1625</sup> ØFO artikel 38

<sup>1626</sup> ØFO artikel 38

<sup>1627</sup> ØFO artikel 44, stk. 1

<sup>1628</sup> ØFO, artikel 30

# 36. Økologiområdet mellem Fødevarestyrelsen og Landbrugsstyrelsen

I Danmark er økologiområdet delt mellem to økologikontrolmyndigheder: Landbrugsstyrelsen og Fødevarestyrelsen. Landbrugsstyrelsen administrerer og kontrollerer reglerne om produktion og salg af økologiske produkter fra primærproducenter i følgende tilfælde:<sup>1629</sup>

- Jordbrugsprodukter produceret i Danmark, der er eller skal forsynes med angivelser, der henviser til den økologiske produktionsmetode skal på en jordbrugsbedrift, der er certificeret af Landbrugsstyrelsen, være produceret i overensstemmelse med bestemmelserne
- Virksomheder, der er certificeret af Landbrugsstyrelsen, der producerer, tilbereder, emballerer, oplagrer, markedsfører eller fra tredjeland importerer:
  - Levende eller uforarbejdede vegetabiliske landbrugsprodukter.
  - Foder, foderblandinger og fodermidler.
  - Gødning, jordforbedringsmidler og næringsstoffer
  - Vegetativt formeringsmateriale og frø til udsæd

Hvis du forarbejder eller tilbereder økologiske landbrugsprodukter, skal du registres eller certificeres hos Fødevarestyrelsen, dog er det tilstrækkeligt at være certificeret hos Landbrugsstyrelsen, hvis du er:

- En økologisk bedrift, der opbevarer, sorterer, emballerer og sælger økologiske nonfood-produkter af egen avl til slutbruger eller til engros- og detailforhandler.
- En økologisk bedrift, der opbevarer, sorterer, grovrenser, bulkemballerer eller emballerer og sælger økologiske fødevarer af egen og andres avl til slutbruger eller til engros- og detailforhandler.

Landbrugsstyrelsen kontrollerer dog kun producenter, der pakker egne økologiske produkter, og producenter, der lejlighedsvist pakker økologiske produkter for andre, inkl. andre EU-lande. Lejlighedsvist er, som udgangspunkt, defineret som op til 10 gange om året og ikke mere end ca. 30 dage om året. Desuden skal produktionen være af et begrænset omfang.

Hvis din bedrift ofte håndterer andres produkter, eller du importerer fra et tredjeland, skal aktiviteten også registreres af Fødevarestyrelsen, og dermed også kontrolleres af Fødevarestyrelsen.

Udfører du aktiviteter på din bedrift, som er omfattet af den generelle fødevarerlovgivning, f.eks. forarbejdning af mælk, kød, grøntsager, spirer mv., er det Fødevarestyrelsen, der fører kontrol med disse aktiviteter.

Du kan kontakte den lokale afdeling af Fødevarestyrelsen for at få nærmere vejledning om krav til anmeldelse, godkendelse, certificering og registrering af denne type aktiviteter.

---

<sup>1629</sup> Økologibek. § 1

## 36.1 Stalddørssalg

Stalddørssalg er salg direkte fra dig af dine egne produkter til den endelige forbruger. Du må kun sælge varer fra egen gård eller produkter, som du selv har indsamlet i naturen. Du kan læse mere om indsamling af vilde planter i kapitel 22. Du skal føre regnskab\* over stalddørssalg.<sup>1630</sup> Se mere om krav til dokumentation i kapitel 8. Du kan finde yderligere oplysninger om stalddørssalg og mængder på Fødevarestyrelsen hjemmeside.

## 36.2 Salg af økologiske fødevarer til engros- og detailvirksomheder

Sælger du økologiske fødevarer til engros- og detailvirksomheder, skal du overholde fødevarerlovgivningens regler om sortering, emballering, mærkning og transport, samt i de fleste tilfælde også være certificeret hos Fødevarestyrelsen. Du kan se mere herom på Fødevarestyrelsens hjemmeside.

---

<sup>1630</sup> (EU) 2021/2119 artikel 2, stk. 1, litra b og c, jf. (EU) 2021/771 betragtning nr. 1 og artikel 1, stk. 1

# Bilag



# Bilag 1. Produkter, der i særlige tilfælde kan bruges til plantebeskyttelse på økologiske afgrøder

## Aktivstoffer i plantebeskyttelsesmidler, der er tilladt til anvendelse i økologisk produktion, som omhandlet i artikel 24, stk. 1, litra a), i forordning (EU) 2018/848

De aktivstoffer, der er opført i bilaget, kan anvendes i plantebeskyttelsesmidler, der anvendes til økologisk produktion som fastlagt i bilaget, forudsat at disse plantebeskyttelsesmidler er godkendt i henhold til forordning (EF) nr. 1107/2009. Disse plantebeskyttelsesmidler anvendes i overensstemmelse med de betingelser, der er fastsat i bilaget til gennemførelsesforordning (EU) nr. 540/2011 og i overensstemmelse med betingelserne i de tilladelser, som medlemsstaterne har givet, hvor de anvendes. Den sidste kolonne i hver tabel indeholder mere restriktive betingelser for anvendelse i økologisk produktion. Da bekæmpelsesmidler godkendes nationalt, er der produkter, der ikke må benyttes i Danmark. Disse er som udgangspunkt angivet med *lysegrå skrift*.

I henhold til artikel 9, stk. 3, i forordning (EU) 2018/848 tillades safener, synergister og adjuvanter som bestanddele af plantebeskyttelsesmidler og hjælpepestoffer, der skal blandes med plantebeskyttelsesmidler, til anvendelse i økologisk produktion, forudsat at de er godkendt i medfør af forordning (EF) nr. 1107/2009. Stofferne i dette bilag må kun anvendes til bekæmpelse af skadegørere som defineret i artikel 3, stk. 24, i forordning (EU) 2018/848.

I henhold til del I, punkt 1.10.2, i bilag II til forordning (EU) 2018/848 må disse stoffer kun anvendes, hvis planter ikke kan beskyttes tilstrækkeligt mod skadegørere ved hjælp af de foranstaltninger, der er fastsat i del I, punkt 1.10.1, især ved anvendelsen af biologiske bekæmpelsesmidler som f.eks. nytteinsekter, mider og nematoder, der overholder bestemmelserne i Europa-Parlamentets og Rådets forordning (EU) nr. 1143/2014<sup>1631</sup>.

I dette bilag inddeles aktivstoffer i følgende undergrupper:

### (1) Basisstoffer

Basisstoffer, der er opført i del C i bilaget til gennemførelsesforordning (EU) nr. 540/2011, og som er baseret på fødevarer og af vegetabilisk eller animalsk oprindelse som defineret i artikel 2 i Europa-Parlamentets og Rådets forordning (EF) nr. 178/2002<sup>1632</sup>, må anvendes til plantebeskyttelse i økologisk produktion. Sådanne basisstoffer er markeret med en asterisk i tabellen nedenfor. De skal anvendes i overensstemmelse med de anvendelser, betingelser og restriktioner, som er anført i de reviderede vurderingsrapporter<sup>1633</sup>, og under hensyntagen til de eventuelle supplerende restriktioner i sidste kolonne i tabellen nedenfor. De reviderede vurderingsrapporter kan tilgås via [EU's "Pesticide database"](https://ec.europa.eu/food/plant/pesticides/eu-pesticides-database/start/screen/active-substances).

<sup>1631</sup> Europa-Parlamentets og Rådets forordning (EU) nr. 1143/2014 af 22. oktober 2014 om forebyggelse og håndtering af introduktion og spredning af invasive ikkehjemmehørende arter (EUT L 317 af 4.11.2014, s. 35).

<sup>1632</sup> Europa-Parlamentets og Rådets forordning (EF) nr. 178/2002 af 28. januar 2002 om generelle principper og krav i fødevarerlov givningen, om oprettelse af Den Europæiske Fødevarer sikkerhedsautoritet og om procedurer vedrørende fødevarer sikkerhed (EFT L 31 af 1.2.2002, s. 1).

<sup>1633</sup> Tilgængelig i pesticiddatabasen: <https://ec.europa.eu/food/plant/pesticides/eu-pesticides-database/start/screen/active-substances>

Andre basisstoffer, der er opført i del C i bilaget til gennemførelsesforordning (EU) nr. 540/2011, og som ikke er baseret på fødevarer af vegetabilsk eller animalsk oprindelse, må kun anvendes til plantebeskyttelse i økologisk produktion, hvis de er opført i tabellen nedenfor. Sådanne basisstoffer skal anvendes i overensstemmelse med anvendelser, betingelser og restriktioner som fastsat i de reviderede vurderingsrapporter<sup>3</sup> og under hensyntagen til de eventuelle supplerende restriktioner i højre kolonne i tabellen nedenfor.

Basisstoffer må ikke anvendes som herbicider.

Nummer og del af bilag (1)	CAS-nr.	Betegnelse	Særlige betingelser og begrænsninger
1C		Equisetum arvense L. (Agerpadderokke)*	
2C	70694-72-3	Chitosanhydrochlorid *	Stammer fra økologisk akvakultur eller fra bæredygtigt fiskeri
3C	57-50-1	Sakkarose (Sukrose)*	
4C	1305-62-0	Calciumhydroxid (Læsket kalk)	
5C	90132-02-8	Eddike*	
6C	8002-43-5	Lecithiner *	
7C	-	<i>Salix</i> spp. Cortex (Pilebark) *	
8C	57-48-7	Fruktose *	
9C	144-55-8	Natriumhydrogencarbonat (Natron)	
10C	92129-90-3	Valle *	
11C	7783-28-0	Diammoniumfosfat	Kun til brug i fælder
12C	8001-21-6	Solsikkeolie *	
14C	84012-40-8 90131-83-2	<i>Urtica</i> spp. (ekstrakt af <i>Urtica dioica</i> ) (ekstrakt af <i>Urtica urens</i> ) *	
15C	7722-84-1	Hydrogenperoxid (Brintoverilte)	
16C	7647-14-5	Natriumchlorid (Salt)	
19C	14807-96-6	Magnesiumhydrogenmetasilicat silikatmineral (Talkum E 553b) *	
17C	8029-31-0	Øl *	Kun til brug i overdækkede fælder
18C	-	Sennepsfrøpulver *	
20C	8002-72-0	Løgolie *	Kun i dispensere
21C	52-89-1 7048-04-6	L-cystein (E 920)	
22C	8049-98-7	Komælk*	

23C	-	Løgekstrakt ( <i>Allium cepa</i> L.) *	
		Talc E553B *	

Andre basisstoffer baseret på fødevarer og af vegetabilsk eller animalsk oprindelse

\* Kommissionens forordning (EU) nr. 231/2012 af 9. marts 2012 om specifikationer for fødevaretilsætningsstoffer opført i bilag II og III til Europa-Parlamentets og Rådets forordning (EF) nr. 1333/2008 (EUT L 83 af 22.3.2012, s. 1).«

Liste i henhold til gennemførelsesforordning (EU) nr. 540/2011, nummer og kategori: Del A: aktivstoffer, der betragtes som godkendt i henhold til forordning (EF) nr. 1107/2009, B: aktivstoffer, der er godkendt i henhold til forordning (EF) nr. 1107/2009, C: basisstoffer, D: lavrisikoaktivstoffer og E: kandidater til substitution.

Europa-Parlamentets og Rådets forordning (EU) nr. 1380/2013 af 11. december 2013 om den fælles fiskeripolitik, om ændring af Rådets forordning (EF) nr. 1954/2003 og (EF) nr. 1224/2009 og om ophævelse af Rådets forordning (EF) nr. 2371/2002 og (EF) nr. 639/2004 samt Rådets afgørelse 2004/585/EF (EUT L 354 af 28.12.2013, s. 22).

## (2) Lavrisiko-aktivstoffer

Lavrisiko-aktivstoffer, ud over mikroorganismer, som er opført i del D i bilaget til gennemførelsesforordning (EU) nr. 540/2011, må anvendes til plantebeskyttelse i økologisk produktion, hvis de er opført i tabellen nedenfor eller et andet sted i bilaget. Sådanne lavrisiko-aktivstoffer skal anvendes i overensstemmelse med anvendelser, betingelser og restriktioner i henhold til forordning (EF) nr. 1107/2009 og under hensyntagen til de eventuelle supplerende restriktioner i sidste kolonne i tabellen nedenfor.

Nummer og del af bilag (1)	CAS-nr.	Betegnelse	Særlige betingelser og begrænsninger
2D		COS-OGA	
3D		Cerevisan og andre produkter, der er baseret på dele af celler af mikroorganismer	Ikke af GMO-oprindelse
5D	10045-86-6	Jernphosphat (jern(III)orthophosphat)	
12D	9008-22-4	Laminarin	Tang skal komme fra økologisk akvakulturproduktion eller indsamles på en bæredygtig måde i overensstemmelse med del III, punkt 2.4, i bilag II til forordning (EU) 2018/848
16D	CAS-nr. ikke tildelt	ABE-IT 56 (lysatkomponenter af <i>Saccharomyces cerevisiae</i> stamme DDSF623)	Ikke af GMO-oprindelse Ikke fremstillet ved anvendelse af vækstsubstrat af GMO-oprindelse
20 D	10058-44-3	Ferripyrophosphat	
28D		Vandig ekstrakt af spirede frø af sød <i>Lupinus albus</i>	

- Liste i henhold til gennemførelsesforordning (EU) nr. 540/2011, nummer og kategori: Del A: aktivstoffer, der betragtes som godkendt i henhold til forordning (EF) nr. 1107/2009, B: aktivstoffer, der er godkendt i henhold til forordning (EF) nr. 1107/2009, C: basisstoffer, D: lavrisikoaktivstoffer og E: kandidater til substitution.

### (3) Mikroorganismer

Alle mikroorganismer, der er opført i del A, B og D i bilaget til gennemførelsesforordning (EU) nr. 540/2011, må anvendes i økologisk produktion, forudsat at de ikke er af GMO-oprindelse og kun, hvis de anvendes i overensstemmelse med anvendelser, betingelser og restriktioner som fastsat i de reviderede vurderingsrapporter 3. Mikroorganismer, herunder vira, er biologiske bekæmpelsesmidler, der betragtes som aktivstoffer ved forordning (EF) nr. 1107/2009.

#### Mikroorganismer

##### (bakterier, virus og svampe):

Godkendte plantebeskyttelsesmidler indeholdende mikro-biologiske aktivstoffer opdateres løbende i Miljøstyrelsens database: <http://mst.dk/kemi/data-base-for-bekaempelses-midler/bmd/>

Kun i midler, der er godkendt af Miljøstyrelsen og ikke er af GMO\* oprindelse.

I beskrivelsen er oplysningerne opdelt i:

- Godkendt anvendelse
- (Godkendt mindre anvendelse)

*Se Kommissionens gennemførelsesforordning (EU) nr. 540/2011 af 25. maj 2011 om gennemførelse af Europa-Parlamentets og Rådets forordning (EF) nr. 1107/2009 for så vidt angår listen over godkendte aktivstoffer ([EUT L 153 af 11.6.2011, s. 1](#)).  
1107/2009 for så vidt angår listen over godkendte aktivstoffer ([EUT L 153 af 11.6.2011, s. 1](#)).*

### (4) Aktivstoffer, der ikke er omfattet af nogen af ovennævnte kategorier

Aktivstoffer som godkendt i henhold til forordning (EF) nr. 1107/2009 og opført i tabellen nedenfor må kun anvendes som plantebeskyttelsesprodukter i økologisk produktion, hvis de anvendes i overensstemmelse med anvendelser, betingelser og restriktioner i henhold til forordning (EF) nr. 1107/2009 og under hensyntagen til de eventuelle supplerende restriktioner i højre kolonne i tabellen nedenfor.

Nummer og del af bilag (1)	CAS-nr.	Betegnelse	Særlige betingelser og begrænsninger
139A	131929-60-7 131929-63-0	Spinosad	
225A	124-38-9	Kuldioxid	
227A	74-85-1	Ethylen	Kun bananer og kartofler kan dog også anvendes som led i en strategi til forebyggelse af skader på citrusfrugt forårsaget af bananfluer
230A	i.a. 67701-09-1	Fedtsyrer	Alle anvendelser, bortset fra som herbicid
231A	8008-99-9	Hvidløgsekstrakt ( <i>Allium sativum</i> )	
234A	CAS-nr.: ikke til-delt CIPAC-nr.: 901	Hydrolyserede proteiner, bortset fra gelatine	

244 A	298-14-6	Kaliumhydrogenkarbonat	Kaliumhydrogenkarbonat er tilladt at besidde og anvende indtil 1/12/2022.
249 A	98999-15-6	Repellenter (lugt), vegetabiliske eller animalske/fårefedt	
255A og andre		Feromoner og andre semiokemikalier	Kun i fælder og dispensere
220A	1332-58-7	Aluminiumsilikat (kaolin)	
236 A	61790-53-2	Kiseligur (diatoméjord)	
247 A	14808-60-7 7637-86-9	Kvartssand	
343 A	11141-17-6 84696-25-3	Azadirachtin (Margosa, ekstrakt)	Udvundet af frø fra neemtræet <i>Azadirachta indica</i>
240 A	8000-29-1	Citronelleolie	Alle anvendelser, undtaget som herbicid
241 A	84961-50-2	Nellikeolie	Alle anvendelser, undtaget som herbicid
242 A	8002-13-9	Rapsolie	Alle anvendelser, undtaget som herbicid
243 A	8008-79-5	Olie fra grøn mynte	Alle anvendelser, undtaget som herbicid
56 A	8028-48-6 5989-27-5	Orangeolie	Alle anvendelser, undtaget som herbicid
228 A	68647-73-4	Tee treeoil	Alle anvendelser, undtaget som herbicid
246A	8003-34-7	Pyrethriner, ekstraheret fra planter	
292A	7704-34-9	Svovl	
294A 295A	64742-46-7 72623-86-0 97862-82-3 8042-47-5	Paraffinolie	
345A	1344-81-6	Svovlkalk (calciumpolysulfid)	
44 B	9050-36-6	Maltodextrin	
45B	97-53-0	Eugenol	
46B	106-24-1	Geraniol	
47B	89-83-8	Thymol	
10E	20427-59-2	Kobberhydroxid	I henhold til gennemførelsesforordning (EU) nr. 540/2011 må der kun tillades anvendelse, således at der i alt højst anvendes 28 kg kobber pr. hektar over en periode på 7 år
10E	1332-65-6 1332-40-7	Kobberoxychlorid	
10E	1317-39-1	Kobberoxid	
10E	8011-63-0	Bordeauxvæske	
10E	12527-76-3	Tribasisk kobbersulphat	<b>Vær opmærksom på at der ikke er godkendt pesticider med kobberforbindelser i Danmark</b>
40A	52918-63-5	Deltamethrin	Kun i fælder med specifikke lokkemidler mod <i>Batrocera oleae</i> og <i>Ceratitis capitata</i> og <i>Rhagoletis completa</i>

5E	91465-08-6	Lambdacyhalothrin	Kun i fælder med specifikke lokkemidler mod <i>Batrocera oleae</i> og <i>Ceratitis capitata</i>
----	------------	-------------------	---

- (1) Liste i henhold til gennemførelsesforordning (EU) nr. 540/2011, nummer og kategori: Del A: aktivstoffer, der betragtes som godkendt i henhold til forordning (EF) nr. 1107/2009, B: aktivstoffer, der er godkendt i henhold til forordning (EF) nr. 1107/2009, C: basisstoffer, D: lavrisikoaktivstoffer og E: kandidater til substitution.

# Bilag 2. Liste over ikke-økologiske gødningsstoffer og jordforbedringsmidler

**Godkendte gødningsstoffer, jordforbedringsmidler og næringsstoffer som omhandlet i artikel 24, stk. 1, litra b), i forordning (EU) 2018/848**

De gødningsstoffer, jordforbedringsmidler og næringsstoffer<sup>1634</sup>, der er opført i dette bilag, må anvendes i økologisk produktion, forudsat at de er i overensstemmelse med:

- (1) den relevante EU-ret og national lovgivning om gødningsprodukter, navnlig, hvis det er relevant, forordning (EF) nr. 2003/2003 og forordning (EU) 2019/1009 og
- (2) EU-lovgivning om animalske biprodukter, især forordning (EF) nr. 1069/2009 og forordning (EU) nr. 142/2011, især bilag V og XI.

I henhold til del I, punkt 1.9.6, i bilag II til forordning (EU) 2018/848 må mikroorganismepræparater anvendes til at forbedre jordens almindelige tilstand eller til at forbedre forekomsten af næringsstoffer i jorden eller afgrøderne. Disse er for nemheds skyld indsat i nedenstående tabel.

De kan kun anvendes i overensstemmelse med specifikationerne og restriktionerne for anvendelse i henhold til EU-retten og national lovgivning.

Den højre kolonne i hver tabel indeholder mere restriktive betingelser for anvendelse i økologisk produktion.

<b>Betegnelse: (Produkter, der er sammensat af eller kun indeholder de nedenfor anførte stoffer)</b>	<b>Beskrivelse, specifikke betingelser og begrænsninger</b>
Fast husdyrgødning	Produkt bestående af en blanding af husdyrgødning og vegetabilsk materiale (strøelse og fodermiddel). Ikke fra jordløst husdyrbrug
Tørret fast husdyrgødning, herunder tørret fjerkrægødning	Ikke fra jordløst husdyrbrug
Kompost af husdyrgødning, herunder fjerkrægødning og komposteret fast husdyrgødning	Ikke fra jordløst husdyrbrug
Flydende husdyrgødning	Anvendes efter kontrolleret gæring og/eller passende opblanding ikke fra jordløst husdyrbrug
Komposteret eller forgæret blanding af husholdningsaffald	Produktet fremstillet af kildesorteret husholdningsaffald, der er blevet underkastet kompostering eller anaerob forgæring med henblik på produktion af biogas Kun vegetabilsk og animalsk husholdningsaffald

<sup>1634</sup>

	<p>Skal være produceret i et lukket og overvåget indsamlingssystem, som er godkendt af medlemsstaten</p> <p>Maksimal koncentration i mg pr. kg tørstof: cadmium: 0,7 kobber: 70 nikkel: 25 bly: 45 zink: 200 kviksølv: 0,4 chrom (i alt): 70 chrom (VI): ikke påviselig</p>
Tørv	Må kun anvendes i forbindelse med havebrug (gartnerier, blomster- og trædyrkning, planteskoler)
Kompost fra svampedyrkning	Det oprindelige vækstmedium må kun være fremstillet af produkter i dette bilag
Ekskrementer fra orme (ormekompost) og substratblanding af insektekskrementer	Hvis det er relevant i henhold til forordning (EF) nr. 1069/2009
Guano	
Komposteret eller forgæret blanding af vegetabilsk materiale	Produkt fremstillet af blandinger af vegetabilsk materiale, der er blevet underkastet kompostering, eller der er sket en anaerob forgæring med henblik på produktion af biogas
Biogasfermentat indeholdende animalske biprodukter, som er nedbrudt sammen med materiale af vegetabilsk eller animalsk oprindelse, som anført i dette bilag	<p>Animalske biprodukter (herunder biprodukter fra vilde dyr) af kategori 3 og mave- og tarmindehold af kategori 2 (kategorier som defineret i forordning (EF) nr. 1069/2009)</p> <p>Ikke fra jordløst husdyrbrug</p> <p>Processerne skal være i overensstemmelse med Kommissionens forordning (EU) nr. 142/2011</p> <p>Anvendes ikke på de spiselige dele af afgrøder</p>
<p>Følgende produkter eller biprodukter af animalsk oprindelse:</p> <p>Blodmel</p> <p>Hovmel</p> <p>Hornmel</p> <p>Benmel eller aflimet benmel</p> <p>Fiskemel</p> <p>Kødmel</p> <p>Fjermel</p> <p>Uld</p> <p>Pels (1)</p> <p>Hår</p> <p>Mejeriprodukter</p> <p>Hydrolyserede proteiner (2)</p>	<p>(1) Maksimal koncentration af chrom (VI) i mg pr. kg tørstof: ikke påviselig</p> <p>(2) Anvendes ikke på de spiselige dele af afgrøder</p>
Produkter eller biprodukter af vegetabilsk oprindelse til gødsning	F.eks.: mel af olieåger/-skrå, kakaoskaller, maltspirer
Hydrolyserede proteiner af vegetabilsk oprindelse	



Alger og algeprodukter	Når de er fremkommet direkte ved: <ul style="list-style-type: none"> <li>— fysisk behandling, herunder tørring, frysning og formaling</li> <li>— ekstraktion med vand eller syre og/eller basiske vandige opløsninger</li> <li>— gæring</li> </ul> Kun fra akvakulturproduktion eller indsamling på en bæredygtig måde i overensstemmelse med del III, punkt 2.4, i bilag II til forordning (EU) 2018/848
Savsmuld og træflis	Træ, der ikke er kemisk behandlet efter fældning
Komposteret bark	Træ, der ikke er kemisk behandlet efter fældning
Præparater baseret på mikroorganismer til jordforbedring	Må ikke indeholde eller være fremstillet vha. GMO*
Præparater baseret på mikroorganismer til aktivering af kompost	Må ikke indeholde eller være fremstillet vha. GMO*
Træaske	Fra træ, der ikke er kemisk behandlet efter fældning
Blødt råphosphat	<p>Produkt fremstillet ved formaling af blødt råphosphat. Indeholder som hovedbestanddele tricalciumphosphat og calciumcarbonat</p> <p>Mindsteindhold (i vægtprocent) af næringsstoffer 25 pct. P<sub>2</sub>O<sub>5</sub></p> <p>Fosfor, udtrykt som P<sub>2</sub>O<sub>5</sub>, mindst 55 pct. af det angivne indhold af P<sub>2</sub>O<sub>5</sub> skal være opløseligt i 2 pct. myresyre</p> <p>Partikelstørrelse:</p> <ul style="list-style-type: none"> <li>- mindst 90 pct. sigtegenngang (målt i vægt) ved 0,063 mm maskevidde</li> <li>- mindst 99 pct. sigtegenngang (målt i vægt) ved 0,125 mm maskevidde</li> </ul> <p>Indtil den 15. juli 2022, cadmiumindhold på højst 90 mg pr. kg P<sub>2</sub>O<sub>5</sub></p> <p>Fra den 16. juli 2022 finder de pågældende grænseværdier for forurenende stoffer, der er fastsat i forordning (EU) 2019/1009, anvendelse</p>
Aluminium-calciumphosphat	<p>Produkt fremstillet i amorf form ved varmebehandling og ved formaling. Indeholder som hovedbestanddele aluminium- og calciumphosphater</p> <p>mindsteindhold (i vægtprocent) af næringsstoffer</p> <p>30 pct. P<sub>2</sub>O<sub>5</sub></p> <p>Fosfor, udtrykt som P<sub>2</sub>O<sub>5</sub>, mindst 75 pct. af det angivne indhold af P<sub>2</sub>O<sub>5</sub> skal være opløseligt i basisk ammoniumcitrat (efter Joulie)</p> <p>Partikelstørrelse:</p> <ul style="list-style-type: none"> <li>— mindst 90 pct. sigtegenngang (målt i vægt) ved 0,160 mm maskevidde</li> <li>— mindst 98 pct. sigtegenngang (målt i vægt) ved 0,630 mm maskevidde indtil den 15. juli 2022, cadmiumindhold på højst 90 mg pr. kg P<sub>2</sub>O<sub>5</sub></li> </ul>

	<p>Fra den 16. juli 2022 finder de pågældende grænseværdier for forurende stoffer som fastsat i forordning (EU) 2019/1009 anvendelse</p> <p>Må kun anvendes på basisk jord (pH &gt; 7,5)</p>
<p>Thomasslagge (thomasmel, thomas-phosphat)</p>	<p>Produkt udvundet i stålværker ved bearbejdning af phosphorholdigt råjern. Indeholder som hovedbestanddel calcium-silicium phosphat mindsteindhold (i vægtprocent) af næringsstoffer</p> <p>12 pct. P<sub>2</sub>O<sub>5</sub></p> <p>phosphor bestemt som mineralsyreopløseligt phosphorpentoxid, mindst 75 pct. af det angivne indhold opløseligt i 2 pct. citronsyre eller</p> <p>10 pct. P<sub>2</sub>O<sub>5</sub></p> <p>phosphor bestemt som phosphorpentoxid opløseligt i 2 pct. citronsyre</p> <p>partikelstørrelse:</p> <p>(1) mindst 75 pct. sigtegenngang ved 0,160 mm maskevidde</p> <p>(2) mindst 96 pct. sigtegenngang ved 0,630 mm maskevidde</p> <p>Fra den 16. juli 2022 finder de pågældende grænseværdier for forurende stoffer kontaminanter, der er fastsat i forordning (EU) 2019/1009, anvendelse</p>
<p>Kaliumråsalt</p>	<p>Produkt udvundet af rå kaliumsalte mindsteindhold (i vægtprocent) af næringsstoffer 9 pct. K<sub>2</sub>O</p> <p>Kalium bestemt som vandopløseligt K<sub>2</sub>O 2 pct. MgO</p> <p>Magnesium bestemt som vandopløselige magnesiumsalte og udtrykt som MgO</p> <p>Fra den 16. juli 2022 finder de pågældende grænseværdier for forurende stoffer kontaminanter, der er fastsat i forordning (EU) 2019/1009, anvendelse</p>
<p>Kaliumsulfat, muligvis indeholdende magnesiumsalt</p>	<p>Produkt, der er fremstillet af kaliumråsalt ved en fysisk udvindingsproces, og som muligvis også indeholder magnesiumsalte</p>
<p>Vinasse og vinasseekstrakt</p>	<p>Undtagen vinasse fra salmiakproduktion</p>

Calciumcarbonat, f.eks.: kridt, mergel, pulveriseret kalksten, algekalk, fosfatholdigt kridt	Kun naturligt forekommende
Bløddyrssaffald	Kun fra økologisk akvakultur eller bæredygtigt fiskeri i overensstemmelse med artikel 2 i forordning (EU) nr. 1380/2013
Æggeskaller	Ikke fra jordløst husdyrbrug
Calciumcarbonat og magnesiumcarbonat	Kun naturligt forekommende f.eks. dolomitkalk, pulveriseret magnesiumholdig kalksten
Magnesiumsulfat (kieserit)	Kun naturligt forekommende
Calciumchloridopløsning	Kun til behandling af blade på æbletræer for at forebygge calciummangel
Calciumsulfat (gips)	Naturligt produkt indeholdende calciumsulfat med varierende vandindhold mindsteindhold (i vægtprocent) af næringsstoffer 25 pct. CaO 35 pct. SO <sub>3</sub> calcium og svovl bestemt som total CaO + SO <sub>3</sub> formalingsgrad: mindst 80 pct. sigtegenngang ved 2 mm maskevidde mindst 99 pct. sigtegenngang ved 10 mm maskevidde Fra den 16. juli 2022 finder de pågældende grænseværdier for forurenende stoffer kontaminanter, der er fastsat i forordning (EU) 2019/1009, anvendelse
Kalkslam fra sukkerfabrikker	Biprodukt fra sukkerproduktion af sukkerroer og sukkerrør
Kalkslam fra vakuumsaltproduktion	Biprodukt fra vakuumsaltproduktionen fra saltlage, der findes i bjergene
Rent svovl	Indtil den 15. juli 2022: som opført på listen i overensstemmelse med del D i bilag I til forordning (EF) nr. 2003/2003 Fra den 16. juli 2022 finder de pågældende grænseværdier for forurenende stoffer kontaminanter, der er fastsat i forordning (EU) 2019/1009, anvendelse
Uorganisk mikronæringsstofgødning	Indtil den 15. juli 2022: som opført på listen i overensstemmelse med del E i bilag I til forordning (EF) nr. 2003/2003 Fra den 16. juli 2022 finder de pågældende grænseværdier for forurenende stoffer, der er fastsat i forordning (EU) 2019/1009, anvendelse
Natriumchlorid	
Stenmel, ler og lerminerale	
Leonardit (rå, organisk aflejring rig på humussyrer)	Kun hvis det fremkommer som biprodukt ved minedrift

Humus- og fulvosyre	Kun hvis opnået ved uorganiske salte/opløsninger med undtagelse af ammoniumsalt eller opnået fra rensning af drikkevand
Xylit	Kun hvis det fremkommer som biprodukt ved minedrift (f.eks. som biprodukt ved udvinding af brunkul)
Chitin (polysaccharid udvundet af skaller fra krebsdyr)	opnået fra økologisk akvakultur eller bæredygtigt fiskeri i overensstemmelse med artikel 2 i forordning (EU) nr. 1380/2013
Organisk (1) rig aflejringer fra ferskvandsområder dannet under udelukkelse af ilt (f.eks. sapropel)	Kun økologiske sedimenter, der er biprodukter af ferskvandsforvaltning eller udvundet af tidligere ferskvandsområder Hvor det er relevant, bør udvinding ske på en måde, der medfører minimal påvirkning af vandmiljøet Kun sedimenter, som hidrører fra kilder fri for kontaminering af pesticider, persistente organiske miljøgifte og benzinlignende stoffer Indtil den 15. juli 2022: maksimal koncentration i mg pr. kg tørstof: cadmium: 0,7 kobber: 70 nikkel: 25 bly: 45 zink: 200 kviksølv: 0,4 chrom (i alt): 70 chrom (VI): ikke påviselig Fra den 16. juli 2022 finder de pågældende grænseværdier for forurenende stoffer, der er fastsat i forordning (EU) 2019/1009, anvendelse
Biokul — pyrolyseprodukt fremstillet af en række af organiske stoffer af vegetabilsk oprindelse og anvendt som gødningsstoffer	Kun fra plantemateriale, forarbejdet efter høsten, med produkter, der er optaget i bilag I Indtil den 15. juli 2022: maksimal værdi på 4 mg polycykliske aromatiske kulbrinter (PAHs) pr. kg tørstof (DM). Fra den 16. juli 2022 finder de pågældende grænseværdier for forurenende stoffer, der er fastsat i forordning (EU) 2019/1009, anvendelse
Genvundet struvit og udfældede fosfatsalte	Produkterne skal opfylde kravene i forordning (EU) 2019/1009 Husdyrgødning som udgangsmateriale må ikke stamme fra jordløst husdyrbrug
Natriumnitrat	Kun til algeproduktion på land i lukkede systemer
Kaliumklorid	Kun af naturlig oprindelse

— (1) »Organisk« anvendes her i betydningen organisk kemi, ikke økologisk landbrug.

# Bilag 2.1 Dokumentation for anvendelse af bilag 2 produkter

Landbrugsstyrelsens retningslinjer for dokumentation af gødningsbehov:

## Jordbundsanalyser

Vi accepterer jordbundsanalyser som dokumentation af gødningsbehov, hvis de er fra den aktuelle vækstsæson\*, og viser et lavt indhold af næringsstoffer. Vi anerkender behov for at gøde til vejledende middelværdi.

## Bladanalyser

Vi accepterer bladanalyser som dokumentation af gødningsbehov, hvis de er fra den aktuelle vækstsæson\*, og viser et lavt indhold af næringsstoffer.

For frugttræer kan analyseattesten også være fra efteråret før. Analysebeviset bør vedlægges en økologi-konsulenterklæring om den specifikke afgrødes behov. Vi anerkender behov for at gøde til middelværdi for den aktuelle afgrøde.

## Konsulenterklæring

For nogle næringsstoffer anerkender vi, at behovet for gødskning er dokumenteret, hvis en økologikonsulent har attestet dette i kombination med en analyseattest, der viser lave næringsværdier.

En konsulenterklæring kan også bruges ved næringsstof-ubalancer, som ikke med sikkerhed kan afsløres ved en blad-analyse eller en jordbundsanalyse, som for eksempel mangel på calcium. Den kan ligeledes bruges ved akut mangel, som tydeligt ses af afgrødens misvækst, og som åbenlyst truer høsten.

Du kan finde [en blanket til konsulenterklæring](#) på Landbrugsstyrelsens hjemmeside.

## Særlige behov

Hvis der er et særligt behov for afgrøden, så husk at gøre opmærksom på det.

## Produkter der også kan benyttes til plantebeskyttelse

Hvis produkterne også kan benyttes i plantebeskyttelsesøjemed, skal I kunne dokumentere ud fra f.eks. tildelingen af produkterne, at brugen af produktet udelukkende er som gødning og ikke som plantebeskyttelsesprodukter.

## Hvilken dokumentation er nødvendig hvornår?

Se nedenstående tabel, som er en kopi af tabellen i bilag 2, blot tilføjet to kolonner til brug for dokumentationen.

<b>Betegnelse:</b> (Produkter, der er sammensat af eller kun indeholder de nedenfor anførte stoffer)	<b>Beskrivelse, specifikke betingelser og begrænsninger</b>	<b>Skal føres i logbog for planteavl som:</b>	<b>Fyldestgørende dokumentation</b>
Fast husdyrgødning	Produkt bestående af en blanding af husdyrgødning og vegetabilsk materiale (strøelse og fodermiddel). Ikke fra jordløst husdyrbrug	Gødning	Dokumentation af behovet.

Tørret fast husdyrgødning, herunder tørret fjerkrægødning	Ikke fra jordløst husdyrbrug	Gødning	Dokumentation af behovet.
Kompost af husdyrgødning, herunder fjerkrægødning og komposteret fast husdyrgødning	Ikke fra jordløst husdyrbrug	Gødning	Dokumentation af behovet.
Flydende husdyrgødning	Anvendes efter kontrolleret gæring og/eller passende opblanding ikke fra jordløst husdyrbrug	Gødning	Dokumentation af behovet.
Komposteret eller forgæret blanding af husholdningsaffald	Produktet fremstillet af kildesorteret husholdningsaffald, der er blevet underkastet kompostering eller anaerob forgæring med henblik på produktion af biogas  Kun vegetabilsk og animalsk husholdningsaffald  Skal være produceret i et lukket og overvåget indsamlingssystem, som er godkendt af medlemsstaten  Maksimal koncentration i mg pr. kg tørstof: cadmium: 0,7 kobber: 70 nikkel: 25 bly: 45 zink: 200 kviksølv: 0,4 chrom (i alt): 70 chrom (VI): ikke påviselig	Gødning	Dokumentation af behovet.
Tørv	Må kun anvendes i forbindelse med havebrug (gartnerier, blomster- og trædyrkning, planteskoler)	Voksemedie	Angiv plantekultur
Kompost fra svampe- dyrkning	Det oprindelige vækstmedium må kun være fremstillet af produkter i dette bilag	Jordforbedringsmiddel	Notér, hvorfor produktet er nødvendigt på din bedrift
Ekskrementer fra orme (ormekompost) og substratblanding af insektekskrementer,	Hvis det er relevant i henhold til forordning (EF) nr. 1069/2009	Gødning	Notér, hvorfor produktet er nødvendigt på din bedrift
Guano		Gødning	Dokumentation af behovet
Komposteret eller forgæret blanding af vegetabilsk materiale	Produkt fremstillet af blandinger af vegetabilsk materiale, der er blevet underkastet kompostering, eller der er sket en anaerob forgæring med henblik på produktion af biogas	Komposteret have- og parkaffald kan både registreres, som gødning eller jordforbedringsmiddel i din logbog med udnyttelse på 0 N.	Notér, hvorfor produktet er nødvendigt på din bedrift
Biogasfermentat indeholdende animalske biprodukter, som er nedbrudt sammen med materiale af vegetabilsk eller animalsk	Animalske biprodukter (herunder biprodukter fra vilde dyr) af kategori 3 og mave- og tarmindhold af kategori 2 (kategorier som defineret i forordning (EF) nr. 1069/2009)  Ikke fra jordløst husdyrbrug	Gødning	Dokumentation af behovet.

oprindelse, som anført i dette bilag	Processerne skal være i overensstemmelse med Kommissionens forordning (EU) nr. 142/2011  Anvendes ikke på de spiselige dele af afgrøder		
Følgende produkter eller biprodukter af animalsk oprindelse:  Blodmel Hovmel Hornmel Benmel eller aflimet benmel Fiskemel Kødmel Fjermel Uld Pels (1) Hår Mejeriprodukter Hydrolyserede proteiner (2)	(1) Maksimal koncentration af chrom (VI) i mg pr. kg tørstof: ikke påviselig  (2) Anvendes ikke på de spiselige dele af afgrøder	Gødning	Dokumentation af behovet.
Produkter eller biprodukter af vegetabilsk oprindelse til gødskning	F.eks.: mel af oliekgær/-skrå, halm, hør, græs, grøde, kakaoskaller, maltspirer	Gødning	Notér, hvorfor produktet er nødvendigt på din bedrift
Hydrolyserede proteiner af vegetabilsk oprindelse		Gødning	Notér, hvorfor produktet er nødvendigt på din bedrift.
Alger og algeprodukter	Når de er fremkommet direkte ved: — Fysisk behandling, herunder tørring, frysning og formaling — Ekstraktion med vand eller syre og/eller basiske vandige opløsninger — Gæring  Kun fra akvakulturproduktion eller indsamling på en bæredygtig måde i overensstemmelse med del III, punkt 2.4, i bilag II til forordning (EU) 2018/848	Gødning	Notér, hvorfor produktet er nødvendigt på din bedrift
Savsmuld og træflis	Træ, der ikke er kemisk behandlet efter fældning		Notér, hvorfor produktet er nødvendigt på din bedrift
Komposteret bark	Træ, der ikke er kemisk behandlet efter fældning		Notér, hvorfor produktet er nødvendigt på din bedrift

Præparater baseret på mikroorganismer til jordforbedring	Må ikke indeholde eller være fremstillet vha. GMO*		Notér, hvorfor produktet er nødvendigt på din bedrift
Præparater baseret på mikroorganismer til aktivering af kompost	Må ikke indeholde eller være fremstillet vha. GMO*		Notér, hvorfor produktet er nødvendigt på din bedrift
Træaske	Fra træ, der ikke er kemisk behandlet efter fældning	Gødning	Notér, hvorfor produktet er nødvendigt på din bedrift
Blødt råphosphat	<p>Produkt fremstillet ved formaling af blødt råphosphat. Indeholder som hovedbestanddele tricalciumphosphat og calciumcarbonat</p> <p>Mindsteindhold (i vægtprocent) af næringsstoffer 25 pct. P<sub>2</sub>O<sub>5</sub></p> <p>Fosfor, udtrykt som P<sub>2</sub>O<sub>5</sub>, mindst 55 pct. af det angivne indhold af P<sub>2</sub>O<sub>5</sub> skal være opløseligt i 2 pct. myresyre</p> <p>Partikelstørrelse:</p> <ul style="list-style-type: none"> <li>- Mindst 90 pct. sigtegenngang (målt i vægt) ved 0,063 mm maskevidde</li> <li>- Mindst 99 pct. sigtegenngang (målt i vægt) ved 0,125 mm maskevidde</li> </ul> <p>Indtil den 15. juli 2022, cadmiumindhold på højst 90 mg pr. kg P<sub>2</sub>O<sub>5</sub></p> <p>Fra den 16. juli 2022 finder de pågældende grænseværdier for forurenende stoffer, der er fastsat i forordning (EU) 2019/1009, anvendelse</p>	Gødning	Notér, hvorfor produktet er nødvendigt på din bedrift
Aluminiumcalciumphosphat	<p>Produkt fremstillet i amorf form ved varmebehandling og ved formaling. Indeholder som hovedbestanddele aluminium- og calciumphosphater mindsteindhold (i vægtprocent) af næringsstoffer</p> <p>30 pct. P<sub>2</sub>O<sub>5</sub></p> <p>Fosfor, udtrykt som P<sub>2</sub>O<sub>5</sub>, mindst 75 pct. af det angivne indhold af P<sub>2</sub>O<sub>5</sub> skal være opløseligt i basisk ammoniumcitrat (efter Joule)</p> <p>Partikelstørrelse:</p> <ul style="list-style-type: none"> <li>— Mindst 90 pct. sigtegenngang (målt i vægt) ved 0,160 mm maskevidde</li> <li>— Mindst 98 pct. sigtegenngang (målt i vægt) ved 0,630 mm maskevidde indtil den 15. juli 2022, cadmiumindhold på højst 90 mg pr. kg P<sub>2</sub>O<sub>5</sub></li> </ul> <p>Fra den 16. juli 2022 finder de pågældende grænseværdier for forurenende stoffer som</p>	Gødning	Jordbundsanalyse: Fosfortal under 3, som der må gødes op til på den enkelte mark



	<p>fastsat i forordning (EU) 2019/1009 anvendelse</p> <p>Må kun anvendes på basisk jord (pH &gt; 7,5)</p>		
<p>Thomasslagge (thomasmel, thomasphosphat)</p>	<p>Produkt udvundet i stålværker ved bearbejdning af phosphorholdigt råjern. Indeholder som hovedbestanddel calcium-silicium phosphat mindsteindhold (i vægtprocent) af næringsstoffer</p> <p>12 pct. P<sub>2</sub>O<sub>5</sub></p> <p>phosphor bestemt som mineralsyreopløseligt phosphorpentoxid, mindst 75 pct. af det angivne indhold opløseligt i 2 pct. citronsyre eller</p> <p>10 pct. P<sub>2</sub>O<sub>5</sub></p> <p>phosphor bestemt som phosphorpentoxid opløseligt i 2 pct. citronsyre partikelstørrelse:</p> <p>(3) Mindst 75 pct. sigtegenngang ved 0,160 mm maskevidde</p> <p>(4) Mindst 96 pct. sigtegenngang ved 0,630 mm maskevidde</p> <p>Fra den 16. juli 2022 finder de pågældende grænseværdier for forurenende stoffer kontaminanter, der er fastsat i forordning (EU) 2019/1009, anvendelse</p>	Gødning	Jordbundsanalyse: Fosfortal under 3, som der må gødes op til på den enkelte mark
<p>Kaliumråsalt</p>	<p>Produkt udvundet af rå kaliumsalte mindsteindhold (i vægtprocent) af næringsstoffer 9 pct. K<sub>2</sub>O</p> <p>Kalium bestemt som vandopløseligt K<sub>2</sub>O 2 pct. MgO</p> <p>Magnesium bestemt som vandopløselige magnesiumsalte og udtrykt som MgO</p> <p>Fra den 16. juli 2022 finder de pågældende grænseværdier for forurenende stoffer kontaminanter, der er fastsat i forordning (EU) 2019/1009, anvendelse</p>	Gødning	Notér, hvorfor produktet er nødvendigt på din drift

Kaliumsulfat, muligvis indeholdende magnesiumsalt	Produkt, der er fremstillet af kaliumråsalt ved en fysisk udvindingsproces, og som muligvis også indeholder magnesiumsalte	Gødning	Jordbundsanalyse: Brugen af patentkali/kaliumsulfat 41 er som udgangspunkt knyttet til jordens kalital. Der må gødskes op til et kalital på 8, på den enkelte mark.  Bemærk, at hvis der er behov for tildeling af svovl, kan du bruge en svovlholdig gødning fra bilag 2, f.eks. patentkali/kaliumsulfat 41. Der må ikke samtidig overgødskes med et andet næringsstof, så der opstår ubalancer.
Vinasse og vinasseekstrakt	Undtagen vinasse fra salmiakproduktion	Gødning	Notér, hvorfor produktet er nødvendigt på din bedrift
Calciumcarbonat, f.eks.: kridt, mergel, pulveriseret kalksten, algekalk, fosfatholdigt kridt	Kun naturligt forekommende		Notér, hvorfor produktet er nødvendigt på din bedrift
Bløddyrssaffald	Kun fra økologisk akvakultur eller bæredygtigt fiskeri i overensstemmelse med artikel 2 i forordning (EU) nr. 1380/2013	Gødning	Notér, hvorfor produktet er nødvendigt på din bedrift
Æggeskaller	Ikke fra jordløst husdyrbrug	Jordforbedringsmiddel	Notér, hvorfor produktet er nødvendigt på din bedrift
Calciumcarbonat og magnesiumcarbonat	Kun naturligt forekommende, f.eks. dolomitkalk, pulveriseret magnesiumholdig kalksten	Jordforbedringsmiddel	Notér, hvorfor produktet er nødvendigt på din bedrift
Magnesiumsulfat (Kieserit)	Kun naturligt forekommende	Gødning	Jordbundsanalyse: Brugen af Magnesiumsulfat/Kieserit er som udgangspunkt knyttet til jordens magnesiumtal. Der må gødskes op til et magnesiumtal på 6, på den enkelte mark.  Bemærk, at hvis der er behov for tildeling af svovl, kan du bruge en svovlholdig gødning fra bilag 2, f.eks. Kieserit. Der må ikke samtidig overgødskes med et andet næringsstof, så der opstår ubalancer.

Calciumchlorid-opløsning	Kun til behandling af blade på æbletræer for at forebygge calciummangel	Gødning	<ol style="list-style-type: none"> <li>1. Planteanalyse, der viser lave calciumværdier, eller</li> <li>2. Konsulenterklæring hvor forhold såsom erfaring af tidligere problemer, lav bæring eller følsomme sorter fremgår</li> </ol>
Calciumsulfat (gips)	<p>Naturligt produkt indeholdende calciumsulfat med varierende vandindhold mindsteindhold (i vægtprocent) af næringsstoffer</p> <p>25 pct. CaO 35 pct. SO<sub>3</sub></p> <p>Calcium og svovl bestemt som total CaO + SO<sub>3</sub> formalingsgrad:</p> <ul style="list-style-type: none"> <li>– Mindst 80 pct. sigtegenngang ved 2 mm maskevidde</li> <li>– Mindst 99 pct. sigtegenngang ved 10 mm maskevidde</li> </ul> <p>Fra den 16. juli 2022 finder de pågældende grænseværdier for forurenende stoffer kontaminanter, der er fastsat i forordning (EU) 2019/1009, anvendelse</p>	Gødning	Konsulenterklæring
Kalkslam fra sukkerfabrikker	Biprodukt fra sukkerproduktion af sukkerroer og sukkerrør	Gødning	Notér, hvorfor produktet er nødvendigt på din bedrift
Kalkslam fra vakuumsaltproduktion	Biprodukt fra vakuumsaltproduktionen fra saltlage, der findes i bjergene	Gødning	Notér, hvorfor produktet er nødvendigt på din bedrift
Rent svovl	<p>Indtil den 15. juli 2022: som opført på listen i overensstemmelse med del D i bilag I til forordning (EF) nr. 2003/2003</p> <p>Fra den 16. juli 2022 finder de pågældende grænseværdier for forurenende stoffer kontaminanter, der er fastsat i forordning (EU) 2019/1009, anvendelse</p>	Gødning	F.eks. konsulenterklæring eventuelt vedlagt en bladanalyse inkl. N/S forhold
Uorganisk mikro-næringsstofgødning (bor, cobolt, kobber, jern, mangan, molybdæn og zink)	<p>Indtil den 15. juli 2022: som opført på listen i overensstemmelse med del E i bilag I til forordning (EF) nr. 2003/2003</p> <p>Fra den 16. juli 2022 finder de pågældende grænseværdier for forurenende stoffer, der er fastsat i forordning (EU) 2019/1009, anvendelse</p>	Gødning	<p>F.eks. en konsulenterklæring, der som udgangspunkt er vedlagt lave analyseværdier fra jordbund eller planter. Det skal beskrives, hvis analyse ikke er relevant.</p> <p>Særligt for solbor:</p> <p>Som udgangspunkt kun til følsomme afgrøder, for eksempel korsblomstrede planter eller rodfrugter:</p>

			<p>F.eks. en konsulenterklæring og jordbundsanalysetal på 4 eller derunder. Maksimalt anerkendt behov: 3 x 3 kg per ha.</p> <p>Særligt for mangansulfat:</p> <p>F.eks. en konsulenterklæring evt. vedlagt resultat af fluorescensmåling eller planteanalyse. Maksimalt anerkendt behov: 1600 g mangan per ha (for eksempel 5 kg mangansulfat 32 pct.)</p>
Natriumchlorid		Gødning	F.eks. en konsulenterklæring vedlagt lave analyseværdier
Stenmel, ler og lerminerale		Jordforbedring	<p>Notér, hvorfor produktet er nødvendigt på din bedrift</p> <p>Stenmelsprodukter med letoptagelige plantenæringsstoffer, betragtes som gødning. Herunder f.eks. produktet Polysulfat, som indeholder S, K, Ca, Mg og kan anvendes som effektiv gødning ift. S, K og Ca.</p>
Leonardit (rå, organisk aflejring rig på humussyrer)	Kun hvis det fremkommer som biprodukt ved minedrift	Gødning	Notér, hvorfor produktet er nødvendigt på din bedrift
Humus- og fulvosyre	Kun hvis opnået ved uorganiske salte/opløsninger med undtagelse af ammoniumsalt eller opnået fra rensning af drikkevand	Gødning	Notér, hvorfor produktet er nødvendigt på din bedrift
Xylit	Kun hvis det fremkommer som biprodukt ved minedrift (f.eks. som biprodukt ved udvinding af brunkul)	Gødning	Notér, hvorfor produktet er nødvendigt på din bedrift
Chitin (polysaccharid udvundet af skaller fra krebsdyr)	Opnået fra økologisk akvakultur eller bæredygtigt fiskeri i overensstemmelse med artikel 2 i forordning (EU) nr. 1380/2013		Notér, hvorfor produktet er nødvendigt på din bedrift

<p>Økologisk (1) rig aflejring fra ferskvandsområder dannet under udelukkelse af ilt (f.eks. sapropel)</p>	<p>Kun økologiske sedimenter, der er biprodukter af ferskvandsforvaltning eller udvundet af tidligere ferskvandsområder</p> <p>Hvor det er relevant, bør udvinding ske på en måde, der medfører minimal påvirkning af vandmiljøet</p> <p>Kun sedimenter, som hidrører fra kilder fri for kontaminering af pesticider, persistente organiske miljøgifte og benzinlignende stoffer</p> <p>Indtil den 15. juli 2022: maksimal koncentration i mg pr. kg tørstof: cadmium: 0,7 kobber: 70 nikkel: 25 bly: 45 zink: 200 kviksølv: 0,4 chrom (i alt): 70 chrom (VI): ikke påviselig</p> <p>Fra den 16. juli 2022 finder de pågældende grænseværdier for forurenende stoffer, der er fastsat i forordning (EU) 2019/1009, anvendelse</p>		<p>Notér, hvorfor produktet er nødvendigt på din drift</p>
<p>Biokul — pyrolyseprodukt fremstillet af en række af organiske stoffer af vegetabilsk oprindelse og anvendt som gødningsstoffer</p>	<p>Kun fra plantemateriale, forarbejdet efter høsten, med produkter, der er optaget i bilag I</p> <p>Indtil den 15. juli 2022: maksimal værdi på 4 mg polycykliske aromatiske kulbrinter (PAHs) pr. kg tørstof (DM).</p> <p>Fra den 16. juli 2022 finder de pågældende grænseværdier for forurenende stoffer, der er fastsat i forordning (EU) 2019/1009, anvendelse</p>	<p>Gødning</p>	<p>Notér, hvorfor produktet er nødvendigt på din drift</p>
<p>Genvundet struvit og udfældede fosfatsalte</p>	<p>Produkterne skal opfylde kravene i forordning (EU) 2019/1009</p> <p>Husdyrgødning som udgangsmateriale må ikke stamme fra jordløst husdyrbrug.</p>		<p>Jordbundsanalyse: Fosfortal under 3, som der må gødes op til på den enkelte mark.</p>
<p>Natriumnitrat</p>	<p>Kun til algeproduktion på land i lukkede systemer</p>		
<p>Kaliumklorid</p>	<p>Kun af naturlig oprindelse</p>		<p>Jordbundsanalyse: Brugen af kaliumklorid er som udgangspunkt knyttet til jordens kalital. Der må gødskes op til et kalital på 8, på den enkelte mark.</p>
<p>— »Organisk« anvendes her i betydningen organisk kemi, ikke økologisk landbrug.</p>			

# Bilag 3. Liste over tilladte ikke-økologiske foderstoffer

Godkendte produkter og stoffer, der anvendes som foder eller i foderproduktion

DEL A

Godkendte ikke-økologiske fodermidler af vegetabilsk eller animalsk oprindelse eller alge- eller gæroprindelse eller som fodermidler af mikrobiel eller mineralsk oprindelse, jf. artikel 24, stk. 1, litra c), i forordning (EU) 2018/848

(1) FODERMIDLER AF MINERALSK OPRINDELSE

Nummer i foderfortegnelsen (1)	Betegnelse	Særlige betingelser og begrænsninger
11.1.1	Calciumcarbonat	
11.1.2	Kalkholdige marine skaller	
11.1.4	Kulsur algekalk	
11.1.5	Lithothamnium	
11.1.13	Calciumgluconat	
11.2.1	Magnesiumoxid	
11.2.4	Magnesiumsulfat, vandfrit	
11.2.6	Magnesiumchlorid	
11.2.7	Magnesiumcarbonat	
11.3.1	Dicalciumphosphat	
11.3.2	Monodicalciumphosphat	
11.3.3	Monocalcium phosphat	
11.3.5	Calciummagnesiumphosphat	
11.3.8	Magnesiumphosphat	
11.3.10	Mononatriumphosphat	
11.3.16	Calciumnatriumphosphat	
11.3.17	Monoammoniumphosphat (ammoniumdihydrogenorthophosphat)	Kun for akvakultur
11.3.19	Pentanatriumtriphosphat (STPP)	Kun til foder til selskabsdyr

11.3.27	Dinatriumdihydrogendiphosphat (SAPP)	Kun til foder til selskabsdyr
11.4.1	Natriumchlorid	
11.4.2	Natriumbicarbonat	
11.4.4	Natriumcarbonat	
11.4.6	Natriumsulfat	
11.5.1	Kaliumchlorid	

— I overensstemmelse med Kommissionens forordning (EU) nr. 68/2013 af 16. januar 2013 om fortegnelsen over fodermidler (EUT L 29 af 30.1.2013, s. 1).

## (2) ØVRIGE FODERMIDLER

Nummer i foderfortegnelsen (1)	Betegnelse	Særlige betingelser og begrænsninger
10	Mel, olier og andre fodermidler af fisk eller andre dyr af akvatisk oprindelse	Forudsat at de stammer fra fiskeri, der er certificeret som bæredygtigt i henhold til en ordning, der anerkendes af den kompetente myndighed i overensstemmelse med principperne i forordning (EU) nr. 1380/2013 forudsat at de er fremstillet eller tilberedt uden kemiske opløsningsmidler deres anvendelse er kun tilladt for ikkeplanteædende husdyr anvendelsen af fiskeproteinhydrolysat er kun tilladt for unge ikkeplanteædende husdyr
10	Mel, olier og andre fodermidler af fisk, bløddyr eller krebsdyr	Til kødædende akvakulturdyr Fra fiskeri, der er certificeret som bæredygtigt i henhold til en ordning, der anerkendes af den kompetente myndighed i overensstemmelse med principperne i forordning (EU) nr. 1380/2013, i overensstemmelse med del III, punkt 3.1.3.1, litra c), i bilag II til forordning (EU) 2018/848 Fremstillet af slagteaffald fra fisk, krebsdyr eller bløddyr, der er fanget med henblik på konsum i overensstemmelse med del III, punkt 3.1.3.3, litra c), i bilag II til forordning (EU) 2018/848, eller fremstillet af slagteaffald fra hele fisk, krebsdyr eller bløddyr, der er fanget og ikke bestemt til konsum i overensstemmelse med del III, punkt 3.1.3.3, litra d), i bilag II til forordning (EU) 2018/848
10	Fiskemel og fiskeolie	I videreopdrætsfasen til fisk i indvande, rejer af Penaeidaefamilien og ferskvandsrejer og tropiske ferskvandsfisk Fra fiskeri, der er certificeret som bæredygtigt i henhold til en ordning, der anerkendes af den kompetente myndighed i overensstemmelse med principperne i forordning (EU) nr. 1380/2013, i overensstemmelse med del III, punkt 3.1.3.1, litra c), i bilag II til forordning (EU) 2018/848 Kun hvor naturlig foder i damme og søer ikke er tilgængeligt i tilstrækkelige mængder, maksimum 25 pct. af fiskemel og 10 pct. af fiskeolie i foderrationen af rejer af Penaeidaefamilien og ferskvandsrejer ( <i>Macrobrachium</i> spp.) og maksimum 10 pct. af fiskemel eller fiskeolie i foderrationen af gulhalet hajmalle ( <i>Pangasius</i> spp.), i overensstemmelse med del III, punkt 3.1.3.4, litra c), nr. i) og ii), i bilag II til forordning (EU) 2018/848

12.1.5	Gær	Hvis ikke tilgængelig fra økologisk produktion
12.1.12	Gær-produkter	Hvis ikke tilgængelig fra økologisk produktion
	Kolesterol	Produkter, der stammer fra lanolin ved forsæbning, udskillelse og krystallisering For at sikre rejer af Penaeidaefamilien og ferskvandsrejsers kvantitative ernæringsmæssige behov ( <i>Macrobrachium</i> spp.) i videreopdrætsfasen og i tidligere udviklingsstadier i klækkerier og yngelopdrætsanlæg Hvis ikke tilgængelig fra økologisk produktion
	Urter	I overensstemmelse med artikel 24, stk. 3, litra e), nr. iv), i forordning (EU) 2018/848, især: — Hvis ikke tilgængelig i økologisk form — Det er produceret eller tilberedt uden kemiske opløsningsmidler — Maksimum 1 pct. i foderrationen
	Melasse	I overensstemmelse med artikel 24, stk. 3, litra e), nr. iv), i forordning (EU) 2018/848, især: — Hvis ikke tilgængelig i økologisk form — Det er produceret eller tilberedt uden kemiske opløsningsmidler — Maksimum 1 pct. i foderrationen
	Fyto-plankton og dyre-plankton	Kun ved opdræt af økologisk yngel
	Specifikke protein-forbindelser	I overensstemmelse med punkt 1.9.3.1, litra c), og punkt 1.9.4.2, litra c), i forordning (EU) 2018/848, især: — Indtil den 31. december 2026 — Hvis ikke tilgængelig i økologisk form — Det er produceret eller tilberedt uden kemiske opløsningsmidler — Til fodring af smågrise på op til 35 kg eller ungfjerkræ — Højst 5 pct. af tørstofindholdet i foder af landbrugsoprindelse for en periode på 12 måneder
	Krydderier	I overensstemmelse med artikel 24, stk. 3, litra e), nr. iv), i forordning (EU) 2018/848, især: 1. Hvis ikke tilgængelig i økologisk form 2. Det er produceret eller tilberedt uden kemiske opløsningsmidler 3. Maksimum 1 pct. i foderrationen

(1) I overensstemmelse med forordning (EU) nr. 68/2013.

#### DEL B

#### **Godkendte fodertilsætningsstoffer og tekniske hjælpestoffer, der anvendes i dyrefoder, som omhandlet i artikel 24, stk. 1, litra d), i forordning (EU) 2018/848**

Fodertilsætningsstoffer, der er opført i denne del, skal tillades i henhold til forordning (EF) nr. 1831/2003.

De særlige betingelser, der er fastsat her, skal anvendes i tillæg til godkendelsesbetingelserne i henhold til forordning (EF) nr. 1831/2003.



(1) TEKNOLOGISKE TILSÆTNINGSSTOFFER

(1) *Konserveringsmidler*

<b>ID-numre eller funktionelle grupper</b>	<b>Betegnelse</b>	<b>Særlige betingelser og begrænsninger</b>
E 200	Sorbinsyre	
E 236	Myresyre	
E 237	Natriumformiat	
E 260	Eddikesyre	
E 270	Mælkesyre	
E 280	Propionsyre	
E 330	Citronsyre	

(2) *Antioxidanter*

<b>ID-numre eller funktionelle grupper</b>	<b>Betegnelse</b>	<b>Særlige betingelser og begrænsninger</b>
1b306(i)	Tocopherol-ekstrakt fra vegetabil- ske olier	
1b306(ii)	Tocopherol-rige ekstrakter fra vegetabiliske olier (delta-rige)	

(3) *Emulgatorer, stabilisatorer, fortyknings- og geleringsmidler*

<b>ID-numre eller funktionelle grupper</b>	<b>Betegnelse</b>	<b>Særlige betingelser og begrænsninger</b>
1c322, 1c322i	Lecithiner	Kun hvis de stammer fra økologiske råvarer anvendelsen be- grænset til foder til akvakulturdyr
E 407	Carragenan	Kun til foder til selskabsdyr
E 410	Johannesbrødkernemel	Kun til foder til selskabsdyr Fremstillet udelukkende ved en ristningsproces Om muligt fra økologisk produktion
E 414	Arabisk gummi (akaciegummi)	Kun til foder til selskabsdyr Om muligt fra økologisk produktion«
E 415	Xanthangummi	

(4) Bindemidler og antiklumpningsmidler

ID-numre eller funktionelle grupper	Betegnelse	Særlige betingelser og begrænsninger
E 412	Guargummi	
E 535	Natriumferrocyanid	Maksimalt indhold: 20 mg/kg NaCl (beregnet som ferrocyanid anion)
E 551b	Siliciumdioxid	
E 551c	Kiselgur (renset diatoméjord)	
1m558i	Bentonit	
E 559	Kaolinler, asbestfri	
E 560	Naturlig blanding af steatit og chlorit	
E 561	Vermiculit	
E 562	Sepiolit	
E 563	Sepiolit ler	
E 566	Natrolit-phonolit	
1g568	Clinoptilolit af sedimentær oprindelse	
1g599	Illit-montmorillonit-kaolinit«	
E 599	Perlit	

(5) Stoffer, der nedsætter mykotoksinkontamineringen af foder

ID-numre eller funktionelle grupper	Betegnelse	Særlige betingelser og begrænsninger
1m558	Bentonit	

(6) Tilsætningsstoffer til ensilage

ID-numre eller funktionelle grupper	Betegnelse	Særlige betingelser og begrænsninger
1k	Enzymer og mikroorganismer	Kun tilladt for at sikre en passende forgæring
1k236	Myresyre	
1k237	Natriumformiat	
1k280	Propionsyre	

1k281	Natriumpropionat
-------	------------------

(2) SENSORISKE TILSÆTNINGSSTOFFER

ID-numre eller funktionelle grupper	Betegnelse	Særlige betingelser og begrænsninger
ex2a	Astaxanthin	Kun hvis de stammer fra økologisk produktion som f.eks. skaller fra økologisk opdrættede krebsdyr Kun i foderrationer til laks og ørred inden for grænserne af deres fysiologiske behov Hvis astaxanthin fra økologisk produktion ikke er tilgængelig, kan astaxanthin fra naturlige kilder anvendes som f.eks. astaxanthin- rig <i>Phaffia rhodozyma</i>
ex2b	Aromastoffer	Kun ekstrakter fra landbrugsprodukter, bl.a. kastanjeekstrakt ( <i>Castanea sativa</i> Mill.)

(3) TILSÆTNINGSSTOFFER MED ERNÆRINGSMÆSSIGE EGENSKABER

a) *Vitaminer, provitaminer og kemisk veldefinerede stoffer med tilsvarende virkning*

ID-numre eller funktionelle grupper	Betegnelse	Særlige betingelser og begrænsninger
ex3a	Vitaminer og provitaminer	Udvundet af landbrugsprodukter Hvis de ikke er tilgængelig fra landbrugsprodukter: a) Hvis udvundet syntetisk, kan kun de, der er identiske med vitaminer udledt af landbrugsprodukter, anvendes til enmavede dyr og akvakulturdyr b) Hvis udvundet syntetisk, kan kun vitaminer af type A, D og E, der er identiske med vitaminer udvundet af landbrugsprodukter, anvendes til drøvtyggere, efter forudgående tilladelse fra medlemsstaterne baseret på en vurdering af drøvtyggenes muligheder for at skaffe sig de nødvendige mængder af de pågældende vitaminer gennem deres foderrationer
3a370	Taurin	Kun til katte og hunde Om muligt ikke af syntetisk oprindelse
3a920	Vandfrit betain	Kun for enmavede dyr og fisk Fra økologisk produktion; hvis de ikke er tilgængeligt, af naturlig oprindelse

b) *Forbindelser af sporstoffer*

ID-numre eller funktionelle grupper	Betegnelse	Særlige betingelser og begrænsninger
3b101	Jern(II)carbonat (siderit)	
3b103	Jern(II)sulfat, monohydrat	
3b104	Jern(II)sulfat, heptahydrat	
3b201	Kaliumiodid	
3b202	Calciumjodat, vandfrit	
3b203	Coatet granulat af calciumjodat, vandfrit	
3b301	Cobalt(II)acetattetrahydrat	
3b302	Cobalt(II)carbonat	
3b303	Cobalt(II)carbonathydroxid(2:3)monohydrat	
3b304	Coatet granulat af cobalt(II)carbonat	
3b305	Cobalt(II)sulfatheptahydrat	
3b402	Kobber(II)dicarbonathydroxid	
3b404	Kobber(II)oxid	
3b405	Kobber(II)sulfatpentahydrat	
3b409	Dikobberchloridtrihydroxid	
3b502	Mangan-(II)-oxid	
3b503	Mangansulfat, monohydrat	
3b603	Zinkoxid	
3b604	Zinksulfat-heptahydrat	
3b605	Zinksulfat-monohydrat	
3b609	Zinkchlorid-hydroxid-monohydrat	
3b701	Natriummolybdatdihydrat	
3b801	Natriumselenit	
3b802	Coated granuleret natriumselenit Natriumselenat	
3b803		
3b810	Selenberiget gær <i>Saccharomyces cerevisiae</i> CNCM I-3060, inaktiveret	
3b811	Selenberiget gær <i>Saccharomyces cerevisiae</i> NCYC R397, inaktiveret	
3b812	Selenberiget gær <i>Saccharomyces cerevisiae</i> CNCM I-3399, inaktiveret	
3b813	Selenberiget gær <i>Saccharomyces cerevisiae</i> NCYC R646, inaktiveret	

3b817	Selenberiget gær <i>Saccharomyces cerevisiae</i> NCYC R645, inaktiveret	
-------	---	--

c) *Aminosyrer, deres salte og analoger*

<b>ID-numre eller funktionelle grupper</b>	<b>Betegnelse</b>	<b>Særlige betingelser og begrænsninger</b>
3c3.5.1 og 3c352	L-histidinmonohydrochlorid-monohydrat	Fremstillet ved gæring Må anvendes i foderrationen for laks, når foderstofkilderne som opført i del II, punkt 3.1.3.3, i bilag II til forordning (EU) 2018/848, ikke indeholder tilstrækkelige mængder histidin til at opfylde fiskens ernæringsmæssige behov

(4) ZOOTEKNISKE TILSÆTNINGSSTOFFER

<b>ID-numre eller funktionelle grupper</b>	<b>Betegnelse</b>	<b>Særlige betingelser og begrænsninger</b>
4a, 4b, 4c og 4d	Enzymer og mikroorganismer	
4d7 og 4d8	Ammoniumchlorid	Kun for katte

# Bilag 4. Liste over tilladte ikke-økologiske rengøringsmidler

Godkendte produkter til rengøring og desinficering som omhandlet i artikel 24, stk. 1, litra e), f) og g), i forordning (EU) 2018/848, jf. Kommissionens gennemførelsesforordning (EU) 2021/1165 af 15. juli 2021 om godkendelse af visse produkter og stoffer til anvendelse i økologisk produktion og udarbejdelse af en liste over disse.

## DEL A

**Midler til rengøring og desinficering af damme, bure, tanke, raceways, bygninger eller anlæg, der anvendes til animalsk produktion**

Det følger af Kommissionens gennemførelsesforordning (EU) 2021/1165 om godkendelse af visse produkter og stoffer til anvendelse i økologisk produktion og udarbejdelse af en liste over disse, artikel 5, stk. 4, at indtil de midler til rengøring og desinficering, der blev godkendt til anvendelse i økologisk produktion i henhold til forordning (EF) nr. 834/2007 eller i henhold til national lovgivning forud for anvendelsesdatoen for forordning (EU) 2018/848, som omhandlet i artikel 24, stk. 1, litra e), f) og g), i forordning (EU) 2018/848, bliver optaget i del A, B eller C i bilag IV til nærværende forordning, kan de fortsat anvendes, hvis de overholder de relevante bestemmelser i EU-retten, især forordning (EF) nr. 648/2004 og forordning (EU) nr. 528/2012, og, hvis det er relevant, i overensstemmelse med nationale bestemmelser, der bygger på EU-retten. Derfor følger herunder et uddrag af Kommissionens Forordning (EF) Nr. 889/2008 af 5. september 2008 om gennemførelsesbestemmelser til Rådets forordning (EF) nr. 834/2007 om økologisk produktion og mærkning af økologiske produkter, for så vidt angår økologisk produktion, mærkning og kontrol, idet disse produkter på ovennævnte betingelser indtil videre fortsat er godkendte:

1. Produkter til rengøring og desinficering af bygninger og anlæg til husdyrproduktion, jf. Kommissionens Forordning (EF) Nr. 889/2008 artikel 23, stk. 4:

1. Kalium- og natriumsæbe
2. Vand og damp
3. Læsket kalk
4. Brændt kalk
5. Ulæsket kalk
6. Natriumhypoklorit (f.eks. blegevand)
7. Kaustisk soda
8. Kaliumhydroxid
9. Hydrogenperoxid
10. Naturlige planteekstrakter
11. Citronsyre, pereddikesyre, myresyre, mælkesyre, oxalsyre og eddikesyre
12. Alkohol
13. Salpetersyre (mælke- og mejeritudstyr)
14. Phosphorsyre (mælke- og mejeritudstyr)
15. Formaldehyd
16. Produkter til rengøring og desinficering af yver og malkeudstyr
17. Natriumcarbonat

Produkter til rengøring og desinficering af anlæg og udstyr til produktion af akvakulturdyr og tang, jf. artikel 6e, stk. 2, artikel 25s, stk. 2, og artikel 29a

2.1. Såfremt de overholder de relevante EU-bestemmelser og nationale bestemmelser, jf. artikel 16, stk. 1, i forordning (EF) nr. 834/2007, navnlig Europa-Parlamentets og Rådets forordning (EU) nr. 528/2012 (1), må produkter, der anvendes til rengøring og desinfektion af udstyr og anlæg, når der ingen akvakulturdyr er til stede, indeholde følgende aktivstoffer:

1. Ozon
2. Natriumhypochlorit
3. Calciumhypochlorit
4. Calciumhydroxid
5. Calciumoxid
6. Kaustisk soda
7. Alkohol
8. Kobbersulfat: kun indtil den 31. december 2015
9. Kaliumpermanganat
10. Tefrøkage, fremstillet af naturlige kameliafrø (må kun anvendes i rejeproduktion)
11. Blandinger af kaliumperoxomonosulfat og natriumchlorid, der producerer hypochlorsyring.

- Europa-Parlamentets og Rådets forordning (EU) nr. 528/2012 af 22. maj 2012 om tilgængeliggørelse på markedet og anvendelse af biocidholdige produkter (EUT L 167 af 27.6.2012, s. 1).

2.2 Såfremt de overholder de relevante EU-bestemmelser og nationale bestemmelser, jf. artikel 16, stk. 1, i forordning (EF) nr. 834/2007, navnlig Europa-Parlamentets og Rådets forordning (EU) nr. 528/2012 og direktiv 2001/82/EF (2), må produkter, der anvendes til rengøring og desinfektion af udstyr og anlæg, når der er akvakulturdyr til stede, såvel som når der ingen akvakulturdyr er til stede, indeholde følgende aktivstoffer:

1. Kalksten (calciumcarbonat) til styring af pH
2. Dolomit til styring af pH (må kun anvendes i rejeproduktion)
3. Natriumchlorid
4. Hydrogenperoxid
5. Natriumperoxocarbonat
6. Organiske syrer (eddikesyre, mælkesyre og citronsyre)
7. Humussyre
8. Peroxyeddikesyrer
9. Pereddikesyre og peroctansyrer
10. Jodoforer (kun i nærheden af æg).

- Europa-Parlamentets og Rådets direktiv 2001/82/EF af 6. november 2001 om oprettelse af en fællesskabskodeks for veterinærmedicin (EFT L 311 af 28.11.2001, s. 1).

## **DEL B**

**Midler til rengøring og desinficering i bygninger og anlæg til planteproduktion, herunder til opbevaring på en landbrugsbedrift**

## **DEL C**

**Produkter, der anvendes til rengøring og desinficering i forarbejdnings- og oplagringsfaciliteter**

## **DEL D**

**Produkter, der er nævnt i artikel 12, stk. 1, i denne forordning**

Følgende produkter eller produkter, der indeholder følgende aktivstoffer, som opført i bilag VII til forordning (EF) nr. 889/2008 kan ikke anvendes som biocidholdige produkter:

1. kaustisk soda
2. kaustisk potaske
3. oxalsyre
4. naturlige planteekstrakter bortset fra linolie, lavendelolie og pebermynteolie,
5. salpetersyre
6. phosphorsyre
7. natriumcarbonat
8. kobbersulfat
9. kaliumpermanganat
10. tefrøkage, fremstillet af naturlige kameliafrø
11. humussyre
12. peroxyeddikesyrer bortset fra pereddikesyre.



# Bilag 5. Oversigt over reglerne for behandling i økologiske besætninger

Behandlingsmiddel:	Sygdom/Lidelse:	Behandler:	Krav om dyrlæge diagnose:	Notering i medicin-logbog:	Tæller i behandlingsregnskab:	Opbevaring på bedrift:	Tilbageholdelsestid*:
Lovlige fytoterapeutika, sporelementer <sup>A</sup> , homøopatika <sup>B</sup>	Må bruges mod alle lidelser	Dyrlæge igangsætter behandling. Producent efterbehandler <sup>E</sup>	Ja	Ja	Nej	Ja, hvis lovlig <sup>A &amp; B</sup>	Ingen
Pattesalve, pattedypningsmidler og yverdesinfektion	Må bruges forebyggende og mod lidelser på patterne	Producent	Nej	Nej	Nej	Ja	Ingen
Produkter til udvortes brug, der ikke er veterinære lægemidler <sup>C</sup>	Må bruges forebyggende	Producent	Nej	Ja	Nej	Ja	Ingen
Veterinærlægemidler <sup>D</sup>	Mod alle lidelser, (undtagelserne se nedenstående), jf. øvrig lovgivning	Dyrlæge igangsætter behandling. Producent efterbehandler <sup>E</sup>	Ja	Ja	Ja	Kun under behandlingsforløbet <sup>E</sup>	2 x normal, altid mindst 48 timer

Behandlings- middel:	Sygdom/Li- delse:	Behandler:	Krav om dyrlæge diagnose:	Notering i medicin- logbog:	Tæller i be- handlings- regnskab:	Opbevaring på bedrift:	Tilbagehol- delsestid*:
Veterinær- lægemidler <sup>D</sup>	Bedøvelse brugt i forbindelse med operationer (for kastration af svin – se neden- stående)	Dyrlæge	Ja	Ja	Nej	Nej	2 x normal, altid mindst 48 timer
	Bedø- velse/smertelin- dring ved ka- stration af svin	Producent	Dyrlæ- geanvis- ning af præparat	Ja	Nej	5 dage <sup>F</sup>	2 x normal, altid mindst 48 timer
	Antibiotika- og kemoterapeuti- kaholdige læge- midler	Dyrlæge <sup>E</sup>	Ja	Ja	Ja	Kun under behand- lingsforlø- bet <sup>E</sup>	2 x normal, altid mindst 48 timer
	Coccidier og cryptosporidier)	Producent	Ja <sup>G</sup>	Ja	Nej	Kun under behand- lingsforlø- bet <sup>G</sup>	2 x normal, altid mindst 48 timer
	Sera og vacci- ner. Må bruges forebyggende.	Producent	Ja, samt skriftligt behand- lingsplan fra dyrlæ- ge <sup>H</sup>	Ja	Nej	Ja, hvis der foreligger en behand- lingsplan fra dyrlæge	Normalt in- gen, dog jf. myndighe- dernes reg- ler ved injek- tion <sup>I</sup>
	Diagnose af be- handlingskræ- vende parasit- byrde	Producent	Ja	Ja	Nej	Kun under behand- lingsforlø- bet <sup>E</sup>	2 x normal, altid mindst 48 timer
Vitaminer og jernpræpara- ter, der er re- gisteret som veterinære læ- gemidler	Jern- og vita- minmangel	Dyrlæge igangsætter behandling. Producent efterbe- handler <sup>E</sup>	Ja, samt skriftligt handlings- plan fra dyrlæge <sup>H</sup>	Ja	Nej	Kun under behand- lingsforlø- bet <sup>H</sup>	2 x normal, altid mindst 48 timer

- A. Tilladt er fytotherapeutika og sporelementer anmeldt i henhold til Lægemiddelstyrelsens regler.
- B. Tilladt er homøopatiske produkter anmeldt i henhold til Lægemiddelstyrelsens regler.
- C. Også benævnt ”andre produkter” i Veterinærmedicinsk produktkatalog.
- D. Registrerede veterinære lægemidler.
- E. Veterinære lægemidler må anvendes og opbevares efter Fødevarestyrelsens generelle regler. Evt. udlevering af medicin til efterbehandling kan foregå indenfor de generelle regler fra FVST, idet der dog kan være særlige begrænsninger, hvis bedriften er omfattet af ’brancheanbefalinger’.
- F. Hvis du har en sundhedsrådgivningsaftale med tilvalgsmodul, må du opbevare lægemidlet i op til 7 dage.

- G. Hvis du har en sundhedsrådgivningsaftale med tilvalgsmodul, der er stillet en besætningsdiagnose og har udarbejdet en handlingsplan. Må opbevares jf. relevant ordineringsperiode for tilvalgsmodulet. Ved ordineringsperiode uden fastsat øvre tidsgrænse, dog maksimalt til evaluering af handlingsplan efter 3 måneder. Gælder kun ved kalve.
- H. Dyrlægen skal udarbejde og underskrive en behandlingsplan, der skal opbevares på bedriften og kunne vises ved kontrolbesøg.
- I. 48 timer ved præparater, hvor der er krav om kassation af lokalt injektionssted.
- J. Fra 26. juni 2022 er det ikke tilladt at opbevare eller anvende zink til husdyrproduktion.
- K. Hvis du har en sundhedsrådgivningsaftale med tilvalgsmodul, må dyrlægen ordinere til brug i højst 14 dage.

# Bilag 6. Tilskudsordninger under Landdistriktsprogram 2000-2006, 2007-2013 og 2014-2020 og 2021 til fremme af natur og miljø

Hvis ikke-økologiske dyr skal have lov til at afgræsse økologiske arealer, skal bedriften, hvor dyrene kommer fra, have gældende tilsagn fra en tilskudsordning under Landdistriktsprogrammet. Du kan se en liste over de relevante tilskudsordninger nedenfor. De relevante ordninger, fra Landdistriktsprogram 2022 og frem, fremgår nederst i bilag 6. Tilsagnet kan gælde en eller flere af bedriftens arealer.

Hvis du ønsker at ansøge om anerkendelse af omlægningsperiode med tilbagevirkende kraft, kan du med fordel orientere dig i, hvorvidt dine arealer er underlagt et af nedenstående Landdistriktsprogrammer.

Herunder er vist landdistriktsprogrammerne.

## **Særligt om Økologisk Arealtilskud:**

Tilsagn om Økologisk Arealtilskud er frem til 31. december 2022 givet som 3-, og 5-årige tilsagn hjemlet i Landdistriktsforordningen. Indtil disse tilsagn udløber vil indehaveren af tilsagnene opfylde betingelserne for ikke-økologiske dyr. Nye tilsagn om Økologisk Arealtilskud givet efter 1. januar 2023 vil ikke opfylde betingelserne, fordi de herefter hører under Direkte betalinger.

## **Landdistriktsprogram 2007-2013:**

Tilskud til anlæg af vådområder

Tilskud til anlæg af kommunale vådområder

Tilskud til anlæg af private vådområder

Tilskud til anlæg af kommunale fosforvådområder

Tilskud til anlæg af naturlige vandstandsforhold i Natura 2000

Tilskud til anlæg af statslige vådområder

Tilskud til fastholdelse af vådområder

Tilskud til fastholdelse af vådområder og naturlige vandstandsforhold

Tilskud til landskabs- og biotopforbedrende beplantninger

Tilskud til natur- og miljøprojekter

Tilskud til demonstrationsprojekter om bevaring og bæredygtig udnyttelse af plantegenetiske ressourcer for jordbrug og fødevarer

Tilskud til genopretning af ødelagte diger og kystbeskyttelse som følge af stormflod

Tilskud til privat skovrejsning på landbrugsjord (i skovrejsningsområder)

Tilskud til bæredygtig skovdrift

Tilskud til særlig drift

Tilskud til naturmæssigt særligt værdifulde skove

Tilskud til gentilplantning (efter stormfaldet i januar 2005)

Tilskud til grøn driftsplan

Tilskud til foryngelse af nåletræsarealer

Tilskud til friluftsliv

**Landdistriktsprogram 2014-2020:**

Tilskud til pleje af græs- og naturarealer  
Tilskud til landskabs- og biotopforbedrende beplantninger  
Tilskud til anlæg af statslige vådområder  
Tilskud til anlæg af kommunale vådområder  
Tilskud til anlæg af kommunale fosforvådområder  
Tilskud til anlæg af naturlige vandstandsforhold i Natura 2000  
Tilskud til anlæg af naturprojekter på kulstofrige lavbundsområder  
Tilskud til fastholdelse af vådområder og naturlige vandstandsforhold  
Tilskud til fastholdelse af statslige kvælstofvådområder  
Tilskud til fastholdelse af kommunale kvælstofvådområder  
Tilskud til fastholdelse af fosforvådområder  
Tilskud til fastholdelse af naturlige vandstandsforhold  
Tilskud til fastholdelse af lavbundsområder

**Landdistriktsprogram 2022:**

Tilskud til pleje af græs- og naturarealer (art. 28)  
Tilskud til fastholdelse af vådområder, naturlige vandstandsforhold og lavbundsområder (herunder ældre tilsagnstyper) (art. 28)  
Skov med biodiversitetsformål (art. 34)  
Målrettet regulering (art. 30)  
Ekstensivering med slæt (art. 28)

# Bilag 7. Skala til vurdering af rejse-sig-adfærd hos kvæg

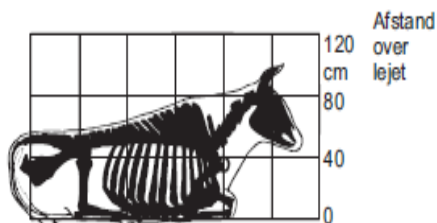

Skalaen kan bruges som guideline

## 1. Uafbrudt og normal rejse-sig-bevægelse

Én glidende fremadrettet bevægelse, evt. kort pause på forknæ.



## 2. Uafbrudt rejse-sig-bevægelse – drejer hoved

Én glidende fremadrettet bevægelse, evt. kort pause på forknæ, men hvor koen i starten af bevægelsen krænger hovedet noget til siden.

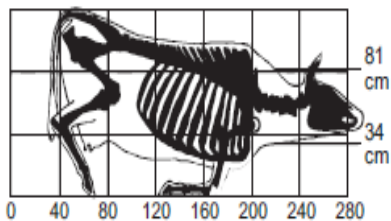

## 3. Afbrudt rejse-sig-bevægelse – Pause på forknæ

Fremadrettet bevægelse, der er tydeligt afbrudt af pause på forknæ.

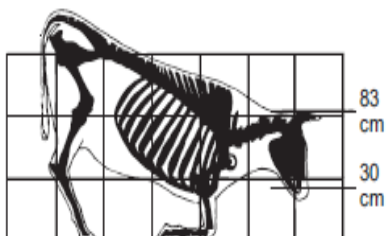

## 4. Tydeligt besværet evt. afbrudt rejse-sig-bevægelse

Fremadrettet bevægelse, der er tydeligt besværet: hoved krænges meget til siden /gentagne rejse-sig-forsøg / udskrid. Evt. med pause på forknæ.

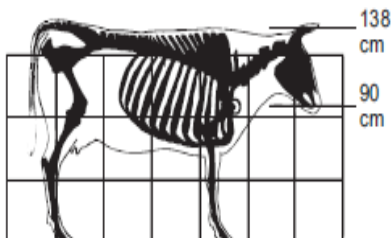

## 5. Unormal evt. afbrudt rejse-sig-bevægelse

Enhver rejse-sig-bevægelse, der ikke udelukkende er fremadrettet. Eksempelvis: nakke rammer nakkebom – ko må vride sig bagud for at komme op, 'rejser sig evt. som en hest'.

(Kilde: Chaplin S, and Munksgaard L. 2001. Evaluation of a simple method for assessment of rising behaviour in tethered dairy cows. *Animal Science* 72: 191-197.)

# Bilag 8. Dimensioner til sengebåse til malkekvæg

## Malkekøer

Anbefalede mål på sengebåse til malkekøer i stalde bygget efter 1. juli 2010<sup>1635</sup>. Bogstaverne i første kolonne refererer til målelinjerne i figur 1 og 2.

TABEL BILAG 8.1.

		Stor race	Jersey
<b>Bredde<sup>1)</sup></b>			
	- lakterende køer, m	1,25**	1,10**
	- goldkøer, m	1,30**	1,15**
<b>Totallængde</b>			
A	- for række mod væg, min., m	3,00 (2,60**)	2,80 (2,40**)
B	- for række mod række <sup>2)</sup> , min., m	2,85 (2,45**)	2,65 (2,25**)
<b>Brystbom</b>			
C	- afstand til bagkant <sup>3)</sup> , +/- 0,05 m	1,80	1,65
D	- højde, maksimum, m	0,1	0,1
<b>Nakkebom</b>			
E	- afstand til bagkant <sup>3)4)</sup> , +/- 0,05 m	1,75	1,60
F	- højde <sup>5)</sup> , +/- 0,05 m	1,20	1,05
<b>Leje</b>			
C	- længde madras med brystbom <sup>6)</sup> , min., +/- 0,05 m	1,80	1,65
K	- længde kumme <sup>7)</sup> , min., m	2,0	1,85

1. I sengebåse mod lukket sideadskillelse, for eksempel mur ved ende af sengebåserække, skal bredden øges med 10 pct.
2. Forudsætter to rækker mod hinanden uden generende adskillelse.
3. Nakkebom og brystbom kan med fordel være regulerbar.
4. Afstanden måles vandret.
5. Afstanden måles lodret fra overkant lejemateriale (for eksempel madras) til nakkebom.
6. Uden brystbom skal madras være 0,20 m +/- 0,05 m længere.
7. Når der er sand, dybstrøelse eller lignende løst materiale i sengebåsen.

\*\*Anbefalede mål gældende for stalde bygget før 1. juli 2010, hvor der gælder en overgangsordning frem til 1. juli 2034. For bygninger taget i brug i perioden fra 1. juli 2010 til og med 30. juni 2012, herunder bygninger taget i brug til andet formål, er der en overgangsordning frem til 1. juli 2032.<sup>1636</sup>

Du kan læse mere i "Indretning af stalde til kvæg – Danske anbefalinger, Tværfaglig rapport, 5. reviderede udgave 2018"

<sup>1635</sup> Bekendtgørelse nr. 1743 af 30/11/2020 om dyrevelfærdsmæssige mindstekrav til hold af kvæg §§ 67 og 68 samt kapitel 20 om overgangsbestemmelser.

<sup>1636</sup> Bekendtgørelse nr. 1743 af 30/11/2020 om dyrevelfærdsmæssige mindstekrav til hold af kvæg §§ 67 og 68 samt kapitel 20 om overgangsbestemmelser.

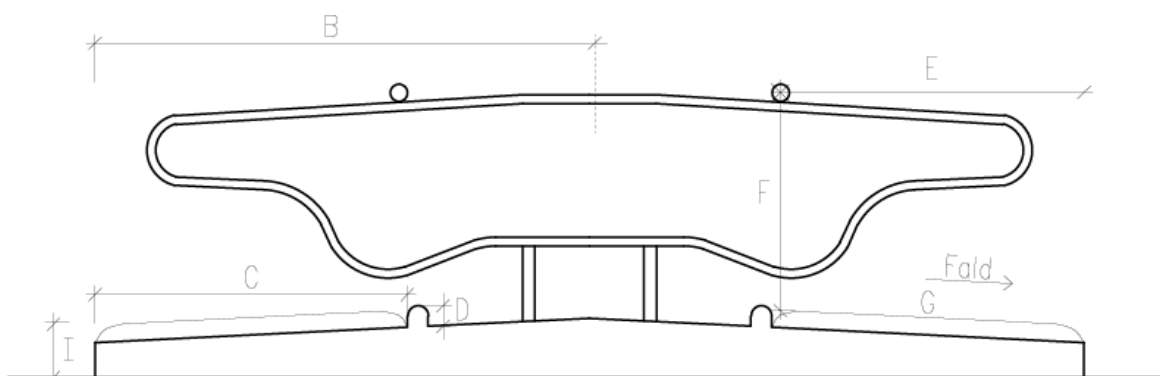

FIGUR 1

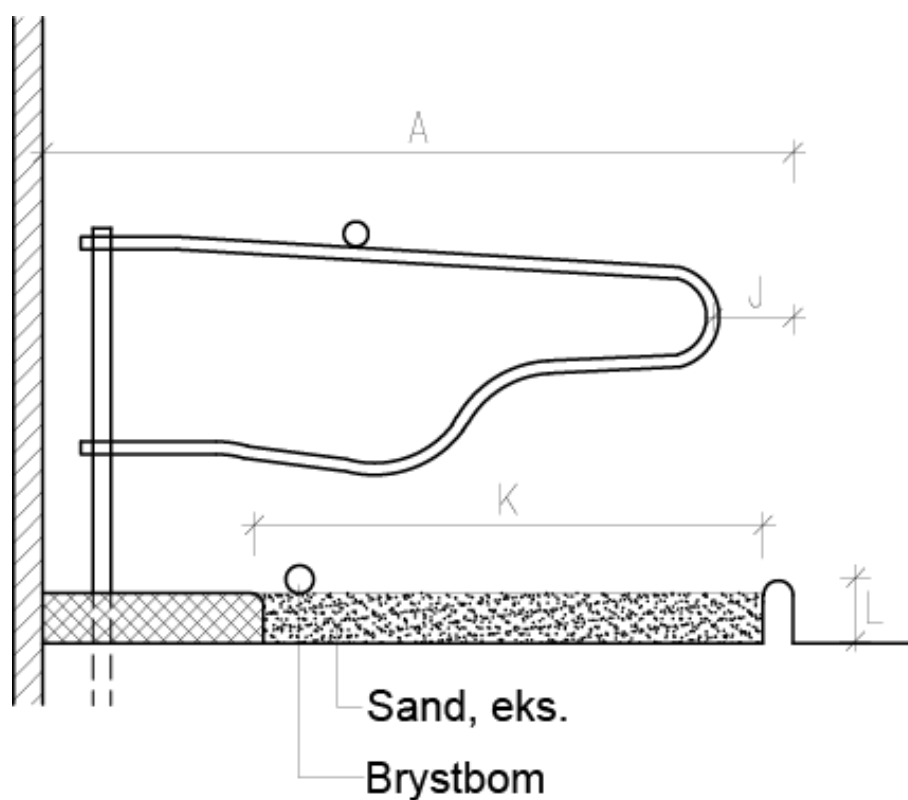

FIGUR 2

### Kalve og ungvæg

Anbefalede mål på sengebåse til kalve og ungvæg i stalde bygget efter 1. juli 2010.<sup>1637</sup> Bogstaverne i første kolonne refererer til målelinjerne i figur 3 og 4.

TABEL BILAG 8.2.

Legemsvægt, kg	Under 150	150-200	200-300	300-400	400-500	500-600	Over 600
Bredde <sup>1)</sup> , min., m	0,70	0,75	0,80	0,90	1,00	1,10	1,20

<sup>1637</sup> Bekendtgørelse nr. 1743 af 30/11/2020 om dyrevelfærdsmæssige mindstekrav til hold af kvæg § 106, stk. 1, 2 og 3 samt kapitel 20 om overgangsbestemmelser.



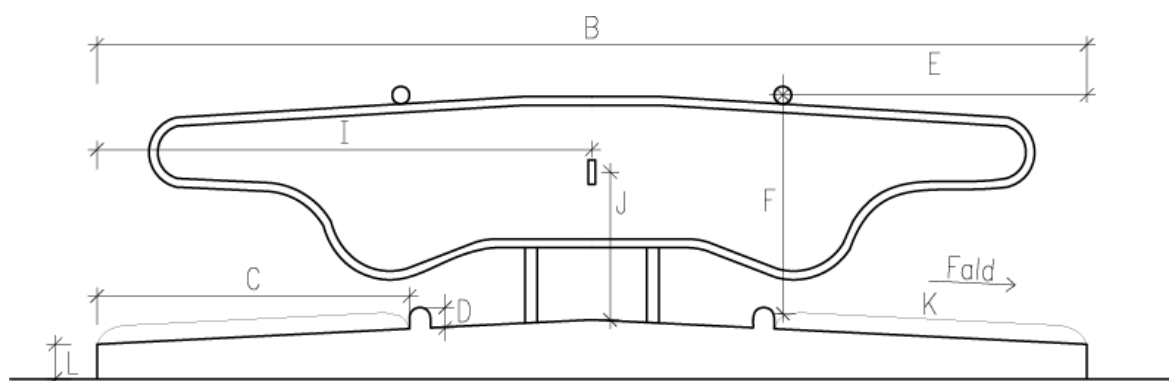

FIGUR 3

Totallængde**								
A	- for række mod væg, min., +/- 0,05 m	1,65	1,85	2,15	2,45	2,70	2,85	3,00
B	- for række mod række <sup>2)</sup> , min., +/- 0,05 m	1,60	1,70	1,95	2,15	2,40	2,60	2,85
Brystbom								
C	- afstand til bagkant <sup>3)</sup> , +/- 0,05 m	1,20	1,25	1,35	1,50	1,55	1,60	1,70
D	- højde, maks., m	0,10						
Nakkebom								
E	- afstand til bagkant <sup>3) 4)</sup> , +/- 0,05 m	1,20	1,25	1,35	1,50	1,55	1,60	1,70
F	- højde over leje <sup>5)</sup> , +/- 0,05 m	0,60	0,70	0,80	0,95	1,05	1,10	1,15
Madras								
C	- længde <sup>6)</sup> , min., m	1,25	1,30	1,40	1,55	1,60	1,65	1,75

1. I sengebåse mod lukket sideadskillelse, for eksempel mur ved ende af sengebåserække, skal bredden øges med 10 pct.
2. Forudsætter to rækker mod hinanden uden generende adskillelse.
3. Nakkebom og brystbom kan med fordel være regulerbar.
4. Afstanden måles vandret.
5. Afstanden måles lodret fra overkant lejemateriale (for eksempel madras) til nakkebom.
6. Uden brystplanke skal madras være 15 cm længere.

\*\*Anbefalede mål gældende for stalde bygget før 1. juli 2010, hvor der gælder en overgangsordning frem til 1. juli 2034. For bygninger taget i brug efter 1. juli 2012 gælder der en overgangsordning frem til 1. juli 2032.<sup>1638</sup>

<sup>1638</sup> Bekendtgørelse nr. 1743 af 30/11/2020 om dyrevelfærdsmæssige mindstekrav til hold af kvæg § 106, stk. 2 og 3 samt kapitel 20 om overgangsbestemmelser.

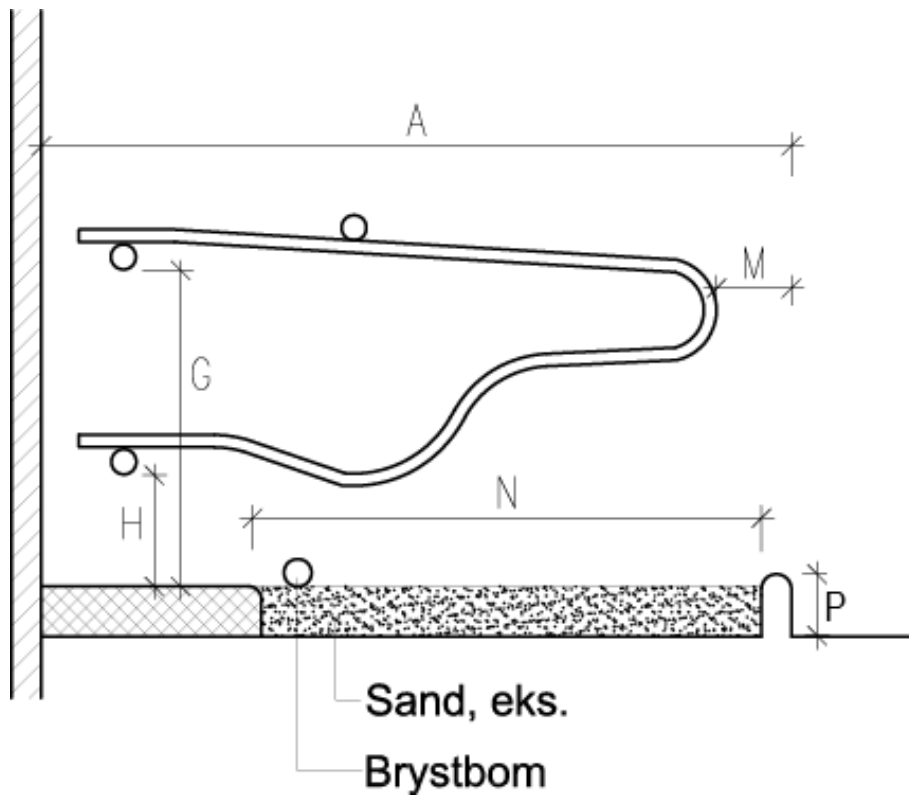

FIGUR 4

# Bilag 9. Eksempel på rengøringsprocedure

I forbindelse med økologisk produktion, skal man tage de nødvendige forholdsregler for at forebygge forureningen med ikke-ønskede stoffer. Dette inkluderer, at man altid bør vurdere sandsynligheden for forurening i den enkelte proces. Til dette formål kan en risikobaseret rengøringsplan med tilhørende rengøringsprocedurer være en enkel og god måde at dokumentere forebyggelsen af kontamineringen med ikke-godkendte stoffer.

At procedurerne er risikobaserede betyder, at de er baseret på en vurdering af, hvor i din produktion der kan være risiko for forurening med stoffer og produkter, der ikke er tilladt i økologi. Det er muligvis ikke alle steder i din produktion, hvor sandsynligheden for kontaminering eller forurening er tilstede. I de tilfælde er det ikke nødvendigt med en procedure.

**Eksempel:** Hvis du alene benytter din såmaskine på dine egne økologiske arealer og udelukkende benytter den til økologisk udsæd, er det ikke nødvendigt med særlige rengøringsprocedurer for denne. Du skal dog på kontrollen kunne forklare kontrolløren, hvorfor du ikke mener, det er nødvendigt med en rengøringsprocedure. Bruger du i stedet maskinen til både konventionel og økologisk jordbrugsproduktion, eller for andre som f.eks. en maskinstation, skal der udarbejdes en rengøringsprocedure.

Hvis ikke der forefindes en skriftlig rengøringsprocedure, skal du kunne redegøre for, hvordan du sikrer, at der ikke sker kontaminering, som f.eks. kan være hvordan du rengør udstyr, som har været anvendt både til økologisk produktion og til ikke-økologisk produktion. Resultaterne af rengøringen kan f.eks. dokumenteres i en logbog. Nedenfor er et eksempel på en risikobaseret rengøringsplan og et par eksempler på procedurer.

**Rengøringsplan med tilhørende rengøringsprocedure:** Denne plan beskriver, hvordan og hvornår der rengøres på bedriften. Rengøringen udføres altid, når udstyr har været benyttet til ikke-økologisk produktion samt i forbindelse med den løbende rengøring af udstyret.

1: Såmaskine der har været brugt til bejdsset udsæd. Før maskinen ankommer til bedriften bliver det resterende materiale, der kan befinde sig i såmaskinen, kørt igennem maskinen uden for bedriften. Såkassen, rør og slanger, der er i direkte kontakt med udsæden, bliver rengjort.

2: Gyllespreder med eller uden syreudstyr. Syreanlægget deaktiveres. Som udgangspunkt rengøres gyllesprederen kun, hvis den er meget snavset. (Da der i dette eksempel ikke er sandsynlighed for kontaminering, er det ikke nødvendigt at udføre denne rengøring før og efter brug. Syreanlægget må og skal på ingen måde adskilles uden særligt sikkerhedsudstyr og uddannelse.)

3: Fodertransport. Hvis vogn eller tank har været benyttet til ikke-økologisk foder, rengøres denne efter behov med vand, luft eller godkendte rengøringsprodukter. Fodertransportøren rengøres også løbende ud fra GMP principperne.

4: Mejetærsker. Inden maskinen forlader den ikke-økologiske mark åbnes bundspjælde og mejetærskeren kører med maks. omdrejninger på blæseren i 5 minutter. Mejetærskeren fejles fri for materiale udvendigt.

5: Presser, big og minibig. Den første balle der presses på den økologiske mark vil være konventionel halm. Den stilles for sig selv på lageret, sammen med anden konventionel halm.

6: Marksprøjte. Sprøjten renses med vand fra den påbyggede rentvandstank, efter de generelle forskrifter.

7: Oplagring. Før indlægning af økologiske varer, skal cellen fejes og væggene skrubes ned i det omfang det er nødvendigt.

**Rengøringslog:**

Dato/tidspunkt	Opgave/plan nr.	Udført af
dd-mm-aaaa / tt:mm	1-Såmaskine	Navn
dd-mm-aaaa / tt:mm	4-Fodertransportør	Navn
dd-mm-aaaa / tt:mm	5- Procedure 4 er revideret	Navn

# Bilag 10. Godt at vide om økologikontrollen og de mest almindelige overtrædelser

I dette kapitel kan du læse om økologikontrollen – hvorfor du får kontrol, og hvad du som udgangspunkt skal have klar til det varslede kontrolbesøg. Kapitlet indeholder også en opsummering af resultaterne fra den statistik Landbrugsstyrelsen udarbejder på baggrund af kontrolsager med overtrædelser samt et overblik over de mest almindelige overtrædelser.

## 1. Hvorfor kommer Landbrugsstyrelsen på økologikontrol?

Formålet med kontrolbesøget er at kontrollere, om din bedrift overholder økologireglerne. Det kontrolleres altid også om de faktiske forhold på din bedrift stemmer overens med oplysningerne i din certificeringsansøgning/år- lige indberetning.

Hvis vi ved certificeringskontrollen har konstateret, at alt, der blev kontrolleret, er i orden, sender vi et økologicertifikat. Hvis vi konstaterer overtrædelser på kontrollen, sender vi en kontrolrapport til dig, hvor du har mulighed for at sende dit hørings svar. Efterfølgende behandles sagen og afgøres.

## 2. Hvilke forhold kontrolleres?

Økologikontrolløren skal se hele bedriften og kontrollere marker, dyr, tekniske anlæg, bygninger, dokumenter, fortegnelser, elektroniske data og lignende. Kontrolløren kan evt. bede om kopi/udskrift af dokumenter/elektroniske data. Ved kontrollen kan der blive udtaget prøver og billeddokumenteret, hvor det er relevant.

Hvis du driver flere bedrifter, herunder også ikke-økologiske bedrifter, kan vi også have behov for at kontrollere aspekter af dette, som kan være relevant for økologikontrollen.

### Hvad skal dit regnskab indeholde?

Dit regnskab skal indeholde dokumentation over alle ind- og udgående produkter. Det gælder også bilag, du opbevarer i elektronisk form. Regnskabet skal være overskueligt og kontrollerbart, f.eks. ved hjælp af en posteringsliste.

Dokumentationen i regnskabet skal være tilstrækkelig til at sikre fuld sporbarhed for alle produkter, f.eks. skal økologiske produkter kunne spores tilbage til en sælger, der er certificeret til økologi.

Hvis du har bilag hos din økologikonsulent eller hos din revisor, skal du sørge for at få dem tilbage inden kontrolbesøget.

Regnskab mv. skal omfatte perioden, siden du begyndte omlægning til økologisk jordbrugsproduktion, eller perioden siden sidste kontrol. Alle bilag skal opbevares og være tilgængelige i minimum fem år.

### For alle indgående produkter skal du oplyse:

- Dato
- Hvor produktet kommer fra
- Produktets navn
- Fuldstændig indholdsdeklaration
- Økologisk status
- Mængde og brug af det

For alle **udgående** produkter skal du oplyse:

- Dato
- Produktets navn
- Økologisk status
- Mængde
- Modtagere

Når du har **planteavl** på bedriften, skal du dokumentere følgende (listen er ikke udtømmende):

- Ajourført logbog for planteavl
- Indkøb af såsæd, frø og plantemateriale, evt. sække og frøposer (økologisk status), herunder også dokumentation fra OrganicXseeds
- Kvitteringer for overførsel af husdyrgødning, både i udnyttet - og total N
- Dokumentation for indhold i afgasset biomasse, hvis du bruger det på din bedrift
- Salg af afgrøder (opgørelse af seneste høst) og partidokumentationer

Når du har **husdyr** på bedriften, skal du dokumentere følgende (listen er ikke udtømmende):

- Ajourført logbog for husdyr (f.eks. ud- og indbinding af dyr, dato for anbringelse af dyr i sygeboks eller -sti)
- Ajourført besætningsliste
- Ajourført medicinlogbog (f.eks. hvilke dyr, der er behandlet, sygdom, medicin, tilbageholdelsestid, om-lægningsdatoer mv.)
- Foderplan\* og foderopgørelse\* for alle dyr i alle perioder
- Indkøb af foder, tilskudsfoder og mineraler (økologisk status, GMO status mv.)
- Indkøb og salg af dyr
- Salg af mælk, kød og æg

Derudover skal du bl.a. kunne dokumentere følgende, **hvis det er relevant** for din bedrift:

- Eventuelle leje- og forpagtningskontrakter
- Anmeldelse af leje/udleje af bygninger (afgrøder der opbevares i ikke-anmeldte bygninger mister deres økostatus)
- Anmeldelse af samtidig drift
- Andet relevant materiale for bedriftens produktion

### 3. De mest almindelige overtrædelser

De hyppigste overtrædelser ved økologikontrollen er:

1. Manglende eller mangelfuld årlig indberetning af økologioplysninger
2. Uoverensstemmelse mellem indberetning og faktiske forhold
3. Manglende eller mangelfuld bilag og regnskab over alle ind- og udgående produkter

Alle forholdene er problematiske, da manglende sporbarhed er med til at svække økologiens troværdighed. På planteområdet, er det oftest "Manglende tilladelse til at anvende ikke-økologiske frø mv." der konstateres. For at undgå denne overtrædelse skal du orientere dig godt i kapitel 16, der handler om [OrganicXseeds](#) som er Landbrugsstyrelsens frødatabase.

De artsspecifikke overtrædelser på dyreområdet kan oftest kobles til management og omhandler f.eks. velfærd, opstaldningsforhold, strøelse og hygiejne. Reglerne kan du læse mere om i de pågældende kapitler til de forskellige dyrearter.

Du kan også læse mere om overtrædelser samt afgørelser i "[Statistik om kontrol af økologiske jordbrugsbedrifter](#)", som ligger på Landbrugsstyrelsens hjemmeside.

#### **4. Økologikontrollørens tips**

Der er ingen tvivl om at det hele glider hurtigere og nemmere når du er godt forberedt til kontrollen. Derfor er det vigtigt at få nogle gode rutiner i det daglige arbejde med at føre sine logbøger både for marken og i stalden. Det er en fordel både for de anmeldte og de uanmeldte kontrolbesøg.

Hvis du sørger for at have dit regnskab og dine bilag klar, går kontrolbesøget lettere og hurtigere, og du slipper for at skulle eftersende bilag. Er der ikke orden i dit regnskab og har du ikke bilag på alt, der er gået ind og ud af din bedrift, kan du ikke få en OK-kontrolrapport, og det er ærgerligt med en sag om overtrædelse af økologireglerne, hvis alt andet ellers er i orden på din bedrift.

# Bilag 11. Liste over afgrødekoder for hovedafgrøder, der opfylder sædskiftekravene

Listen over afgrødekoder, der opfylder sædskiftekravene, gælder for 2023, og indeholder information om, hvilke afgrøder, der betragtes som hhv. kulstoflagrende afgrøde og bælgafgrøde, samt hvilke afgrøder der tæller med i omdriften.

Listen opdateres ca. en gang om året i forbindelse med opdatering af fællesskemaet.

"–" betyder, at afgrøden ikke opfylder kravet.

"JA" under kulstoflagrende eller bælgafgrøde betyder, at afgrøden opfylder kravet.

Afgrødekode	Navn	Kulstoflagrende afgrøde	Bælgafgrøde	Tæller med i omdriften
1	Vårbyg	-	-	JA
2	Vårhvede	-	-	JA
3	Vårhavre	-	-	JA
4	Blanding af vårsåede arter	-	-	JA
5	Majs til modenhed	-	-	JA
6	Vårhvede, brødhvede	-	-	JA
7	Korn + bælgæsæd under 50 pct. bælgæsæd	-	-	JA
8	Vårspelt	-	-	JA
9	Vinterspelt	-	-	JA
10	Vinterbyg	-	-	JA
11	Vinterhvede	-	-	JA
13	Vinterhvede, brødhvede	-	-	JA
14	Vinterrug	-	-	JA
15	Vinterhybridrug	-	-	JA
16	Vintertriticale	-	-	JA
17	Blanding af efterårssåede arter	-	-	JA
18	Korn og bælgæsæd (over 50 pct. bælgæsæd)	-	JA	JA
19	Majs til modenhed med græsudlæg	JA	-	JA
21	Vårraps	-	-	JA
22	Vinterraps	-	-	JA
23	Rybs	-	-	JA
24	Solsikke	-	-	JA
25	Sojabønner	-	JA	JA
26	Linser	-	JA	JA
27	Kikærter	-	JA	JA
30	Ærter	-	JA	JA
31	Hestebønner	-	JA	JA
32	Lupin	-	JA	JA



35	Bælgsæd, flerårig blanding	-	JA	JA
36	Bælgsæd, andre typer til modenhed blanding	-	JA	JA
40	Oliehør	-	-	JA
41	Spindhør	-	-	JA
42	Hamp	-	-	JA
51	Blanding bredbladet afgrøde, frø/kerne	-	-	JA
52	Quinoa	-	-	JA
53	Boghvede	-	-	JA
54	Bælgsæd blanding	-	JA	JA
55	Vårrug	-	-	JA
56	Vårtriticale	-	-	JA
57	Vinterhavre	-	-	JA
58	Sorghum	-	-	JA
101	Rajgræsfrø, alm.	JA	-	JA
102	Rajgræsfrø, alm. 1. år, efterårsudlagt	JA	-	JA
103	Rajgræsfrø, ital.	JA	-	JA
104	Rajgræsfrø, ital. 1. år efterårsudlagt	JA	-	JA
105	Timothefrø	JA	-	JA
106	Hundegræsfrø	JA	-	JA
107	Engsvingelfrø	JA	-	JA
108	Rødsvingelfrø	JA	-	JA
109	Rajsvingelfrø	JA	-	JA
110	Svingelfrø, bakke- (tidl. Stivbladet)	JA	-	JA
111	Svingelfrø, strand-	JA	-	JA
112	Engrapgræsfrø (marktype)	JA	-	JA
113	Engrapsgræsfrø (plænetype)	JA	-	JA
114	Rapgræsfrø, alm.	JA	-	JA
115	Hvenefrø, alm. og krybende	JA	-	JA
116	Rajgræs, hybrid	JA	-	JA
117	Rajgræs, efterårsudlæg hybrid	JA	-	JA
118	Rajsvingelfrø, efterårsudlagt	JA	-	JA
120	Kløverfrø	JA	JA	JA
121	Bælgplanter, frø	JA	JA	JA
122	Kommenfrø	-	-	JA
123	Valmuefrø	-	-	JA
124	Spinatfrø	-	-	JA
125	Bederoefrø	-	-	JA
126	Blanding af markfrø til udsæd	-	-	JA
149	Kartofler, lægge- (certificerede)	-	-	JA
150	Kartofler, lægge- (egen opformering)	-	-	JA
151	Kartofler, stivelses-	-	-	JA
152	Kartofler, spise- (pakkeri, vejsalg)	-	-	JA
154	Kartofler, spise- (proces, skrællet kogte)	-	-	JA
155	Kartofler, pulver/granules	-	-	JA
156	Kartofler, friteret/chips/pommes frites	-	-	JA
157	Kartofler, spise-, tidligt høstede med efterafgrøder	-	-	JA
160	Sukkerroer til fabrik	-	-	JA

161	Cikorierødder	-	-	JA
162	Blanding, andre industriafgrøder	-	-	JA
170	Græs til fabrik (omdrift)	JA	-	JA
171	Lucerne, slæt	JA	JA	JA
172	Lucernegræs, over 25 pct. græs til slæt inkl. eget foder	JA	JA	JA
173	Kløver til slæt	JA	JA	JA
174	Kløvergræs til fabrik	JA	JA	JA
180	Gul sennep	-	-	JA
182	Blanding af oliearter	-	-	JA
210	Vårbyg, helsæd	-	-	JA
211	Vårhvede, helsæd	-	-	JA
212	Vårhavre, helsæd	-	-	JA
213	Blandkorn, vårsået, helsæd	-	-	JA
214	Korn og bælgssæd, helsæd, under 50pct. bælgssæd	-	-	JA
215	Ærtehelssæd	-	JA	JA
216	Silomajs	-	-	JA
217	Korn og bælgssæd, helsæd, over 50 pct. bælgssæd	-	JA	JA
218	Silomajs med græsudlæg	JA	-	JA
220	Vinterbyg, helsæd	-	-	JA
221	Vinterhvede, helsæd	-	-	JA
222	Vinterrug, helsæd	-	-	JA
223	Vintertriticale, helsæd	-	-	JA
224	Blandkorn, efterårsået helsæd	-	-	JA
230	Blanding af vårkorn, grønkorn	-	-	JA
234	Korn og bælgssæd, grønkorn, under 50 pct. bælgssæd	-	-	JA
235	Blanding af vinterkorn, grønkorn	-	-	JA
236	Græs med kløver/lucerne, under 50 pct. bælgssæd, om-drift	JA	JA	JA
237	Græs med kløver/lucerne, over 50 pct bælgssæd, om-drift	JA	JA	JA
247	Miljøgræs MVJ-tilsagn (0 N), omdrift <sup>1639</sup>	JA	-	JA
250	Permanent græs, meget lavt udbytte	JA	-	NEJ
251	Permanent græs, lavt udbytte	JA	-	NEJ
252	Permanent græs, normalt udbytte	JA	-	NEJ
254	Miljøgræs MVJ-tilsagn (0 N), permanent	JA	-	NEJ
255	Permanent græs, under 50 pct. kløver/lucerne	JA	-	NEJ
256	Permanent kløvergræs, over 50 pct. kløver/lucerne	JA	-	NEJ
257	Permanent græs, uden kløver	JA	-	NEJ
259	Permanent græs, fabrik, over 6 tons	JA	-	NEJ
260	Græs med kløver/lucerne, under 50 pct. bælgplanter (omdrift)	JA	JA	JA
261	Kløvergræs, over 50 pct. kløver (omdrift)	JA	JA	JA
262	Lucernegræs, over 50 pct. lucerne (omdrift)	JA	JA	JA
263	Græs uden kløvergræs (omdrift)	JA	-	JA
264	Græs og kløvergræs uden norm, under 50 pct. kløver (omdrift)	JA	JA	JA

<sup>1639</sup> OBS! Vær opmærksom på, at afgrødekode 247 pt. er defineret som værende i omdrift, selvom dette ikke er tilfældet. Skriv derfor i bemærkningsfeltet i fællesskemaet og din planteløgbog, hvis der er tale om permanente arealer.

266	Græs under 50 pct. kløver/lucerne, ekstremt lavt udbytte (omdrift)	JA	JA	JA
267	Græs under 50 pct. kløver/lucerne, meget lavt udbytte (omdrift)	JA	JA	JA
268	Græs under 50pct. kløver/lucerne, lavt udbytte (omdrift)	JA	JA	JA
269	Græs, rullegræs	-	-	JA
270	Græs til udegrise, omdrift	JA	JA	JA
271	Rekreative formål	-	-	NEJ
272	Permanent græs til fabrik	JA	-	NEJ
273	Lucerne til fabrik	JA	JA	JA
274	Permanent lucernegræs over 25 pct. græs, til fabrik	JA	-	NEJ
276	Permanent græs og kløvergræs uden norm, under 50 pct. kløver	JA	-	NEJ
277	Kløver til fabrik	JA	JA	JA
278	Permanent lucerne og lucernegræs, over 50 pct. lucerne	JA	-	NEJ
279	Permanent kløvergræs til fabrik	JA	-	NEJ
280	Fodersukkerroer	-	-	JA
281	Kålroer	-	-	JA
282	Fodermarvkål	-	-	JA
283	Fodergulerødder	-	-	JA
284	Græs med vikke og andre bælgplanter, under 50 pct. bælgplanter	JA	JA	JA
285	Græs og kløvergræs uden norm, over 50 pct. kløver (omdrift)	JA	JA	JA
286	Permanent græs og kløvergræs uden norm, over 50 pct. kløver	JA	-	NEJ
287	Græs til udegrise, permanent	JA	-	NEJ
305	Permanent græs, uden udbetaling af økologitilskud	JA	-	NEJ
306	Græs i omdrift, uden udbetaling af økologitilskud	JA	-	JA
310	Brak, sommerslåning	JA	-	JA
311	Skovrejsning på tidl. landbrugsjord 1	JA	-	NEJ
312	20-årig udtagning	JA	-	JA
314	20-årig udtagning med tilsagn om skovrejsning	JA	-	NEJ
316	20-årig udtagning med fastholdelse, ej landbrugsareal	JA	-	NEJ
317	Vådområder med udtagning	JA	-	JA
318	MVJ, ej udtagning, ej landbrugsareal	JA	-	NEJ
319	MVJ-tilsagn, udtagning, ej landbrugsareal	JA	-	JA
321	Miljøtiltag, ej landbrugsarealer	JA	-	NEJ
322	Minivådområder, projekttilsagn	-	-	NEJ
324	Blomsterbrak	JA	-	JA
326	Ej landbrug, MSO, omlagt fra permanent græs	JA	-	NEJ
327	Markbræmme, på omdrift, sommerslåning	-	-	JA
328	Markbræmme, på omdrift, med blomsterblanding	JA	-	JA
334	Mark, på omdrift, forårsslåning	JA	-	JA
338	Brak, forårsslåning	JA	-	JA
342	Bestøverbrak	JA	-	JA
344	Brak langs vandløb og søer, forårsslåning (alternativ til efterafgrøder)	JA	-	JA

345	Brak langs vandløb og søer, sommerslåning (alternativ til efterafgrøder)	JA	-	JA
361	Ikke støtteberettiget landbrugsareal	-	-	NEJ
362	Paludikultur, omdriftsgræs	JA	-	JA
363	Paludikultur, permanent græs	JA	-	NEJ
400	Asieagurker	-	-	JA
401	Asparges	-	-	NEJ
402	Bladselleri	-	-	JA
403	Blomkål	-	-	JA
404	Broccoli	-	-	JA
405	Courgette, squash	-	-	JA
406	Grønkål	-	-	JA
407	Gulerod	-	-	JA
408	Hvidkål	-	-	JA
409	Kinakål	-	-	JA
410	Knoldselleri	-	-	JA
411	Løg	-	-	JA
412	Pastinak	-	-	JA
413	Rodpersille	-	-	JA
415	Porre	-	-	JA
416	Rosenkål	-	-	JA
417	Rødbede	-	-	JA
418	Rødkål	-	-	JA
420	Salat (friland)	-	-	JA
421	Savoykål, spidskål	-	-	JA
422	Spinat	-	-	JA
423	Sukkermajs	-	-	JA
424	Ærter, konsum	-	JA	JA
425	Sukkermajs med græsudlæg	JA	-	JA
426	Bønner, andre	-	JA	JA
429	Jordskokker, konsum	-	-	JA
430	Bladpersille	-	-	JA
431	Purløg	-	-	JA
432	Krydderurter (undtagen persille og purløg)	-	-	JA
434	Grøntsager, andre (friland)	-	-	JA
440	Solhat	-	-	JA
448	Medicinplanter, en- og toårige	-	-	JA
449	Medicinplanter, stauder	-	-	JA
450	Grøntsager, blandinger	-	-	JA
482	Skovlandbrug med permanent græs	JA	-	NEJ
483	Skovlandbrug med græs i omdrift	JA	-	JA
484	Skovlandbrug med omdriftsafgrøder	JA	-	JA
485	Skovlandbrug med permanente afgrøder	JA	-	NEJ
486	Hønsegård uden plantedække	-	-	JA
487	Skovlandbrug, ikke støtteberettiget	JA	-	NEJ
488	Hønsegård, permanent græs	JA	-	NEJ
489	Havtorn	JA	-	NEJ

490	Hassel, træ ( <i>Corylus avellana</i> )	JA	-	NEJ
491	Storfrugtet tranebær	JA	-	NEJ
492	Tyttebær	JA	-	NEJ
493	Surbær	JA	-	NEJ
494	Japan kvæde	JA	-	NEJ
495	Morbær	JA	-	NEJ
496	Medicinplanter, vedplanter	JA	-	NEJ
497	Planteskolekulturer, vedplanter, til videresalg	-	-	NEJ
499	Lukket system	-	-	NEJ
501	Stauder	-	-	JA
502	Blomsterløg	-	-	JA
503	En- og to-årige planter	-	-	JA
504	Solbær, stiklingeopformering	JA	-	NEJ
505	Ribs, stiklingeopformering	JA	-	NEJ
506	Stikkelsbær, stiklingeopformering	JA	-	NEJ
507	Hindbær, stiklingeopformering	JA	-	NEJ
508	Andre af slægten Vaccinium	JA	-	NEJ
509	Trækvæde	JA	-	NEJ
510	Melon	-	-	JA
512	Rabarber	-	-	NEJ
513	Jordbær	-	-	JA
514	Solbær	JA	-	NEJ
515	Ribs	JA	-	NEJ
516	Stikkelsbær	JA	-	NEJ
517	Brombær	JA	-	NEJ
518	Hindbær	JA	-	NEJ
519	Blåbær	JA	-	NEJ
520	Surkirsebær uden undervækst af græs	-	-	NEJ
521	Surkirsebær med undervækst af græs	JA	-	NEJ
522	Blomme uden undervækst af græs	-	-	NEJ
523	Blomme med undervækst af græs	JA	-	NEJ
524	Sødkirsebær uden undervækst af græs	-	-	NEJ
525	Sødkirsebær med undervækst af græs	JA	-	NEJ
526	Hylde	JA	-	NEJ
527	Hassel ( <i>Corylus maxima</i> )	JA	-	NEJ
528	Æbler	JA	-	NEJ
529	Pærer	JA	-	NEJ
530	Vindrue	JA	-	NEJ
531	Anden træfrugt	JA	-	NEJ
532	Anden buskfrugt	JA	-	NEJ
533	Rønnebær	JA	-	NEJ
534	Hyben	JA	-	NEJ
535	Bærmispel	JA	-	NEJ
536	Spisedruer	JA	-	NEJ
537	Valnød (almindelig)	JA	-	NEJ
538	Kastanje (ægte)	JA	-	NEJ
539	Blandet frugt	JA	-	NEJ

540	Tomater	-	-	JA
541	Agurker	-	-	JA
542	Salat (drivhus)	-	-	JA
543	Grøntsager, andre (drivhus)	-	-	JA
544	Snitblomster og snitgrønt	-	-	JA
545	Potteplanter	-	-	NEJ
547	Planteskolekulturer, stauder	-	-	JA
548	Småplanter, en-årige	-	-	JA
551	Moskusgræskar	-	-	JA
552	Mandelgræskar	-	-	JA
553	Centnergræskar	-	-	JA
563	Svampe	-	-	NEJ
564	Containerplads	-	-	NEJ
565	Skovrejsning, direktivimplementerende uden tilsagn ved Landbrugsstyrelsen	JA	-	NEJ
566	Klimaskovrejsning, national ordning, ej Landbrugsstyrelsen	JA	-	NEJ
567	Klima-lavbundsprojekt, national ordning, ej Landbrugsstyrelsen	-	-	NEJ
570	Humle	-	-	NEJ
575	Skovrejsning (privat) – kulstofbinding og grundvandsbeskyttelse	JA	-	NEJ
576	Skovrejsning (statslig) - forbedring af vandmiljø og grundvandsbeskyttelse	JA	-	NEJ
577	Skov med biodiversitetsformål	JA	-	NEJ
578	Skovrejsning (privat) - forbedring af vandmiljø og grundvandsbeskyttelse	JA	-	NEJ
579	Tagetes, sygdomssanerende plante	-	-	JA
580	Anden skovdrift	JA	-	NEJ
581	Skovdrift med fjernelse af ved	JA	-	NEJ
582	Pyntegrønt, økologisk jordbrug	JA	-	NEJ
583	Juletræer og pyntegrønt	JA	-	NEJ
585	Skovrejsning i projektområde, som ikke er omfattet af tilsagn	JA	-	NEJ
586	Offentlig skovrejsning	JA	-	NEJ
587	Skovrejsning på tidl. landbrugsjord 3	JA	-	NEJ
589	Bæredygtig skovdrift	JA	-	NEJ
590	Bæredygtig skovdrift i Natura 2000-område	JA	-	NEJ
591	Lavskov	JA	-	NEJ
592	Pil	JA	-	NEJ
593	Poppel (0-100 andre træer pr. ha)	JA	-	NEJ
594	El	JA	-	NEJ
596	Elefantgræs	JA	-	NEJ
597	Rørgræs	JA	-	NEJ
598	Sorrel	-	-	JA
599	Poppel (100-400 andre træer pr. ha)	JA	-	NEJ
650	Chrysanthemum Garland, frø	-	-	JA
651	Dildfrø	-	-	JA
652	Kinesisk kålfrø	-	-	JA
653	Karsefrø	-	-	JA

654	Rucolafrø	-	-	JA
655	Radisefrø (inklusive olieræddikefrø)	-	-	JA
656	Bladbedefrø, rødbedefrø	-	-	JA
657	Grøn kålfrø	-	-	JA
658	Gulerodsfrø	-	-	JA
659	Kålfrø (hvid- og rødkål)	-	-	JA
660	Persillefrø	-	-	JA
661	Kørvelfrø	-	-	JA
662	Majroe frø	-	-	JA
663	Pastinakfrø	-	-	JA
664	Skorzonerod/skorzonerodfrø	-	-	JA
665	Havrerodfrø	-	-	JA
666	Purløgsfrø	-	-	JA
667	Timianfrø	-	-	JA
668	Blomsterfrø	-	-	JA
701	Grønkorn af vårbyg	-	-	JA
702	Grønkorn af vårhvede	-	-	JA
703	Grønkorn af vårhavre	-	-	JA
704	Grønkorn af vårrug	-	-	JA
705	Grønkorn af vårtriticale	-	-	JA
706	Grønkorn af vinterbyg	-	-	JA
707	Grønkorn af vinterhvede	-	-	JA
708	Grønkorn af vinterhavre	-	-	JA
709	Grønkorn af vinterrug	-	-	JA
710	Grønkorn af hybridrug	-	-	JA
711	Grønkorn af vintertriticale	-	-	JA
900	Øvrige afgrøder	-	-	NEJ
903	Lysåbne arealer i skov	JA	-	NEJ
907	Naturarealer, økologisk jordbrug	JA	-	NEJ

# Bilag 12. Flowchart til OrganicXseeds

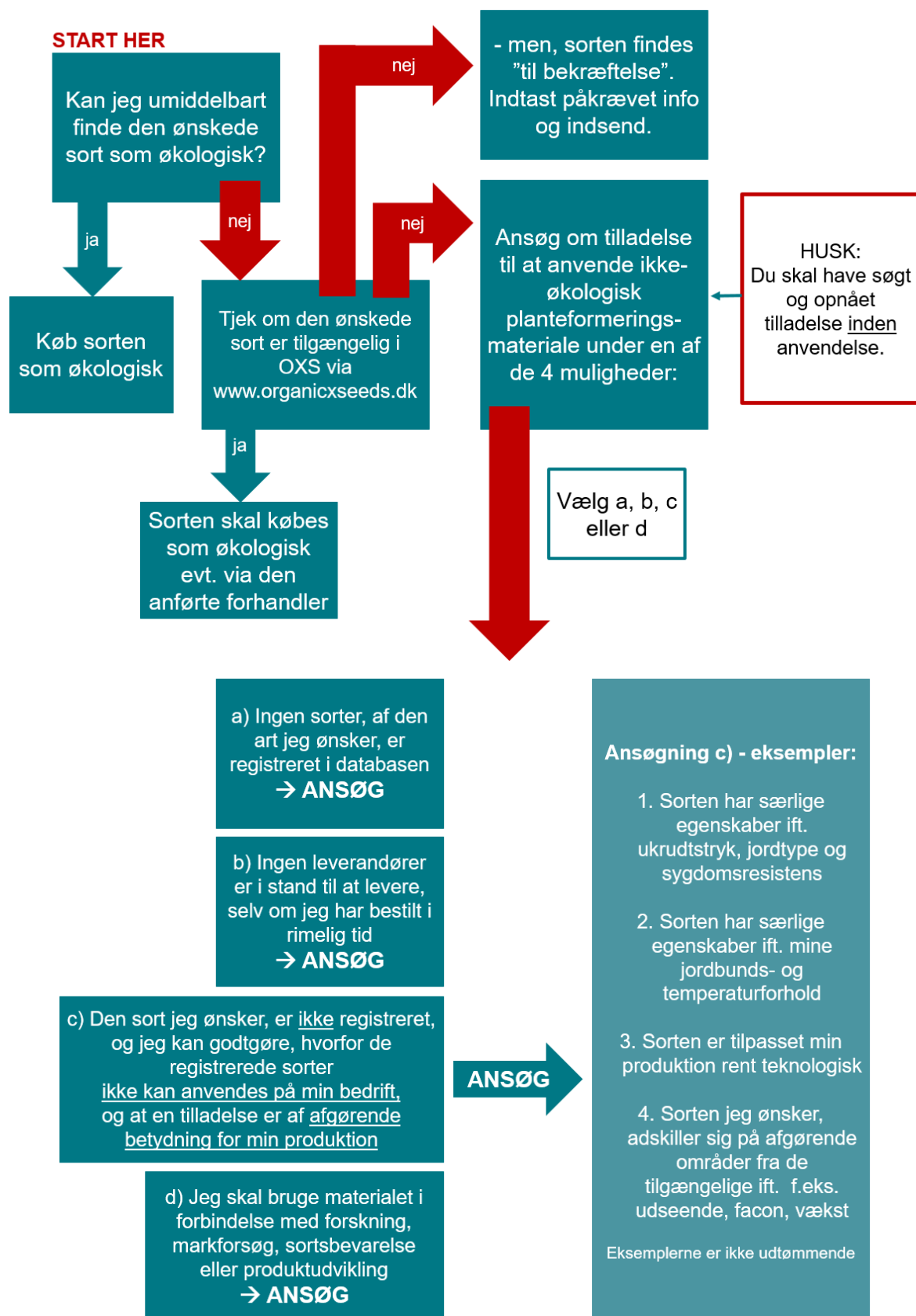





# Bilag 13. Definitionsliste

<b>Bedrift</b>	Samtlige produktionsenheder, der ledes under ét med henblik på fremstilling af landbrugsprodukter.
<b>Besætningsliste</b>	Fuldstændig beskrivelse af aktiviteter i dyreholdet, inklusiv informationer vedrørende ind- og udgang, tab, foder og forebyggelse og behandling af dyr.
<b>Biodynamiske præparater</b>	Præparater, der er tilladt til anvendelse i økologisk jordbrugsproduktion, og består af lægeplanter, kisel og kogødning. De anvendes dels ved kompostering, dels direkte på jord og planter.
<b>Foderopgørelse</b>	Foderopgørelsen opgøres på baggrund af tørstofindhold pr. år. Alt foder af landbrugsoprindelse skal indgå i opgørelsen.
<b>Foderplan</b>	Foderplanen opgøres på baggrund af hvad der fodres med på daglig basis og angiver også, hvor meget der fodres med (mængder).
<b>Fremavl</b>	Produktion af frø og opformeringsmateriale, der senere skal bruges som udsæd eller til udplantning.
<b>Genetisk modificeret organisme« eller »GMO«</b>	En organisme, bortset fra mennesker, der ved genteknologi har fået generne modificeret, f.eks. med et gen fra en anden organisme.
<b>Genomlægning</b>	Dyr og marker kan pålægges at skulle genomlægges og derved skulle gennemgå omlægningsperioden igen.
<b>Hjemmeproduceret udsæd</b>	Udsæd der produceres på egne arealer, og som året efter bruges udelukkende på egne arealer.
<b>Husdyrhold til eget brug</b>	Mindre husdyrhold hvor dyr og produkterne fra dyrene kun må bruges i egen husholdning. Man må ikke sælge produkter fra dyrene til andre.
<b>Husdyrlogbog</b>	Skal indeholde alle de hændelser som har betydning for at kunne dokumentere at økologireglerne for dyreholdet er overholdt på bedriften, f.eks. behandlinger, flytning, foder, køb/salg, besætningsliste, registrering, mv.
<b>Inert medie</b>	Et inert medie frigiver ikke næringsstoffer, ligesom det ikke kan optage næringsstoffer i dyrkningsperioden. Et inert medie kan være sammensat af økologisk inert materiale, som f.eks. måtter af hamp eller kokos, da der ikke frigives næringsstoffer i den korte dyrkningsperiode, der er tale om. Ligeledes kan vand i visse tilfælde være et inert medie.
<b>Jordforbedringsmiddel</b>	Ændring af jords eller voksemediers fysiske, kemiske eller biologiske tilstand, og hvis virkning ikke eller kun i ringe grad beror på et indhold af plantenæringsstoffer (jordforbedringsmidler).
<b>Landbrugsareal</b>	Areal, der er udlagt som agerjord, permanent græsareal og permanent græsningsareal eller areal med permanente afgrøder
<b>Medicinlogbog</b>	Notering af alle behandlinger med veterinære lægemidler, vacciner, sera, antiparasitære midler, og vitaminer på enkeltdyrsniveau eller flokniveau.
<b>Omlagt</b>	Marker eller dyr der har gennemgået den nødvendige omlægningstid og nu er økologiske

<b>Omlægning</b>	Overgang fra ikke-økologisk til økologisk produktion i en periode (omlægningsperiode), hvor de økologiske regler overholdes.
<b>Omlægningsdato</b>	Indberettede omlægningsdato i Fællesskemaet, i certificeringsansøgning eller i ansøgning om økologisk biavl.
<b>Omlægningsfoder/-afgrøde</b>	Et produkt der er produceret i omlægningsperioden og altid minimum 1 år efter begyndelse af omlægningen.
<b>Omlægningsperiode</b>	Perioden fra omlægningsdatoen (indberettede omlægningsdato) frem til den dato hvor dyret eller markerne er færdigomlagt og afgrøder eller dyr/produkter kan sælges som økologisk.
<b>Omlægningsplan(en)</b>	Alle dele af din økologiske bedrift skal være omlagt inden udgangen af 24 måneder fra du er påbegyndt omlægning – ellers har du samtidig drift og skal overholde reglerne herfor. Når du søger om certificering skal du derfor have en plan for hvornår du vil omlægge de enkelte arealer (omlægningsdato) og dine husdyr. Planen skal også dokumentere, hvordan du vil opfylde økologireglernes krav om sædskifte og næringsstofforsyning. I forbindelse med din ansøgning om certificering vil omlægningsplanen derfor være dine indberetninger i Økologiskemaet* via Tast selv af sædskifte, bevaring af jordfrugtbarhed, omlægningsdatoer for arealer og dyr.
<b>Omlægningsprodukt</b>	Et produkt, der er produceret i omlægningsperioden.
<b>Omlægningstid</b>	Se også omlægningsperiode.
<b>Parallellavl</b>	Dyrkning af samme afgrøde på økologiske og ikke-økologiske marker eller samtidig produktion af økologiske og ikke-økologiske dyr af samme art. Parallellavl er ikke tilladt
<b>Partidokumentation</b>	Dokument udstedt af leverandøren med entydig henvisning til partiets økologiske oprindelse og identitet. Kaldes også en økologistatuserklæring, eller en tro og love erklæring.
<b>PFAS</b>	"Perfluorerede stoffer" er en stor gruppe af såkaldte per- og polyfluoroforbindinger (perfluoroalkylated substances) samlet kaldet PFAS. De syntetisk fremstillede fluorstoffer har været brugt siden 1950'erne, og er stabile, svært nedbrydelige, samt vand- og fedtskyende. Stofferne omtales også som "evighedskemikalier".
<b>Plantelogbog</b>	Beskrivelse af aktiviteterne på dine marker. Oplysningerne skal være tilgængelige i systematisk form.
<b>Producent skifte</b>	Hel eller delvis overdragelse eller erhvervelse af en bedrift eller arealer og evt. dyr.
<b>Produktionsenhed</b>	Alle aktiver, der finder anvendelse i en produktionssektor, såsom produktionssteder, parceller, græsarealer, udendørs arealer, bygninger til husdyr, lokaler til opbevaring af planter, vegetabiliske produkter, animalske produkter, råmaterialer og andre produkter af relevans for den pågældende produktionssektor
<b>Produktiv livscyklus</b>	Perioden fra fødsel til slagting/død.

<b>Regnskab/dokumentation</b>	Virksomheder eller personer certificeret til økologisk produktion skal løbende føre regnskab over alle ind- og udgående produkter. Regnskab/dokumentation skal foreligge ved kontrol.
<b>Samtidig drift</b>	Tilladelse til at drive både en økologisk og ikke-økologisk produktionsenhed i samme CVR-/CPR-nr. Der må ikke være tale om parallel avl.
<b>Samtidig omlægning</b>	Omlægning af hele bedriften på samme tid, inkl. besætning, græsarealer, og/eller bedriftens arealer som bruges til dyrkning af foder. Det betyder, at du, efter 24 måneder, kan sælge dyr, produkter fra dyrene og afgrøder fra produktionsarealer og foderproduktionsarealerne som økologiske.
<b>Tilbageholdelsestid</b>	Tiden fra behandling til dyret må slagtes. Tilbageholdelsestiden er dobbelt for økologiske dyr.
<b>Vækstsæson</b>	Ved vækstsæson forstås perioden fra en afgrøde bliver sået, til den er høstklar.
<b>Økologierklæring</b>	Dokumentation på din samlede økologiske produktion i det pågældende år.
<b>Økologistatuserklæring</b>	Dokument udstedt af leverandøren med entydig henvisning til partiets økologiske oprindelse og identitet. Kaldes også en partidokumentation.

# Stikordsregister

afgasset biomasse; 96; 102; 104; 105; 106; 107; 108; 109; 130  
Afhorning; 285  
afskrækningsmidler, bistader; 270  
aktivstoffer; 114; 115; 116; 299; 301; 302; 304; 328  
aminosyrer; 169; 188; 203; 225; 238; 250; 261  
ammoniakkoncentration; 207  
anden virksomhedsaktivitet; 44  
bedøvelse; 281; 331  
Belgisk Blåhvidt Kvæg; 153  
brændselskorn; 43  
bødesag; 52  
CHR-øremærkning; 147  
Cryptosporidiose/Coccidiose; 278  
drikkevand, fjerkræ; 203; 205  
drikkevand, får og geder; 226; 227; 230  
drikkevand, heste; 239; 240; 242  
drikkevand, hjorte; 262; 266  
drikkevand, kaniner; 250; 252; 256  
drikkevand, kvæg; 170; 177  
drikkevand, svin; 189; 196  
dyrskue; 153  
efterafgrøder; 89; 94; 97; 100; 111; 348; 351  
elektrisk stød; 171; 190; 240  
eltråde; 212  
embryonoverførsel; 153  
enkeltboks; 172; 173; 277  
farehytter; 196; 197  
fiskemel; 184; 186; 188; 200; 202; 321  
fjerpilning; 205; 206; 212  
fluestik; 279  
folkehaver; 42  
frilandshytter; 174; 229; 241; 264  
fytoterapeutika; 275; 330; 331  
grøngødning; 80; 89; 95; 96; 100; 111; 122; 123; 351  
gårdsplads; 21  
halekupering; 228; 285  
handlingsplan; 206; 278; 331; 332  
homøopatiske; 275; 332  
høring; 47; 118  
indberetning af nye arealer; 29; 35; 38  
individafprøvning; 153  
indskærpelse; 52  
inseminering; 153; 172; 190; 197; 227; 231; 240; 243  
kalvehytter; 174  
kastration; 154; 228; 331  
klimazoner; 192  
kloning; 153  
kontrolrapport; 20; 47; 342  
kælvningsboks; 172  
Køkken- og prydhaver; 24  
kønssorteret sæd; 153  
læskur, fjerkræ; 207  
læskur, får og geder; 229; 232  
læskur, heste; 244  
læskur, hjorte; 264; 266  
læskur, kanin; 252  
læskur, kvæg; 174; 180  
læskure, heste; 241  
læskure, svin; 196  
løbegårde; 181; 190; 193; 194  
løsdrift; 173; 176; 178; 228; 230; 242  
madrasser, kvæg; 175  
maskinstation; 41; 42; 44; 57; 135; 297; 340  
mekanisk ukrudtsbekæmpelse; 112; 113  
mikroorganismepreparater; 104; 305  
mikroorganismer; 104; 115  
Måtter; 175  
måtter, kvæg; 175  
nonfood-produkter; 288; 294  
nye arealer; 29; 38; 64; 73; 75  
nyttehaver; 42  
næbtrimning; 154  
overbrusning; 193; 194; 197  
plantesygdomme; 111  
redebygningsmateriale; 190  
rengøringsprocedure; 41; 42; 57; 121; 137; 340  
rugeægsproduktion; 147  
sanktioner; 47  
sengebåse; 174; 175; 336; 337; 338  
skadedyr, fjerkræ; 214  
skadedyr, planteavl; 80; 111; 119  
skadedyr, svinehold; 198  
slæt; 61; 162; 163; 346; 352  
spaltegulv; 181; 192  
sporbarhed; 13; 49; 58; 65; 81; 107; 287; 292; 342; 343  
sprøjtejournal; 132; 133  
strømførende tråd; 177  
støvbadning; 209  
suttebehov; 172  
Sygestier; 277  
sædskiftekrav; 112  
sølebad; 197  
telte; 196; 197  
temperaturregulering; 190; 197  
tilbagekaldelsen; 51; 52  
træ og træprodukter; 26; 91  
vandfugle; 205; 217  
vedplanter; 91; 122; 349  
vinddrift; 117  
vitaminer; 170; 189; 203; 225; 226; 238; 239; 250; 262; 280; 325; 353  
zinkoxid; 280  
økologikontrolkode; 287; 291; 292  
økologistatuserklæring; 30; 49; 354



Landbrugsstyrelsen  
Nyropsgade 30  
1780 København V

[www.lbst.dk](http://www.lbst.dk)